



Danskernes Historie Online

Danske Slægtsforskeres Bibliotek

Dette værk er downloadet fra Danskernes Historie Online

Danskernes Historie Online er Danmarks største digitaliseringsprojekt af litteratur inden for emner som personalhistorie, lokalhistorie og slægtsforskning. Biblioteket hører under den almennyttige forening Danske Slægtsforskere. Vi bevarer vores fælles kulturarv, digitaliserer den og stiller den til rådighed for alle interesserede.

Støt Danskernes Historie Online - Bliv sponsor

Som sponsor i biblioteket opnår du en række fordele. Læs mere om fordele og sponsorat her: <https://slaegtsbibliotek.dk/sponsorat>

Ophavsret

Biblioteket indeholder værker både med og uden ophavsret. For værker, som er omfattet af ophavsret, må PDF-filen kun benyttes til personligt brug.

Links

Slægtsforskeres Bibliotek: <https://slaegtsbibliotek.dk>

Danske Slægtsforskere: <https://slaegt.dk>

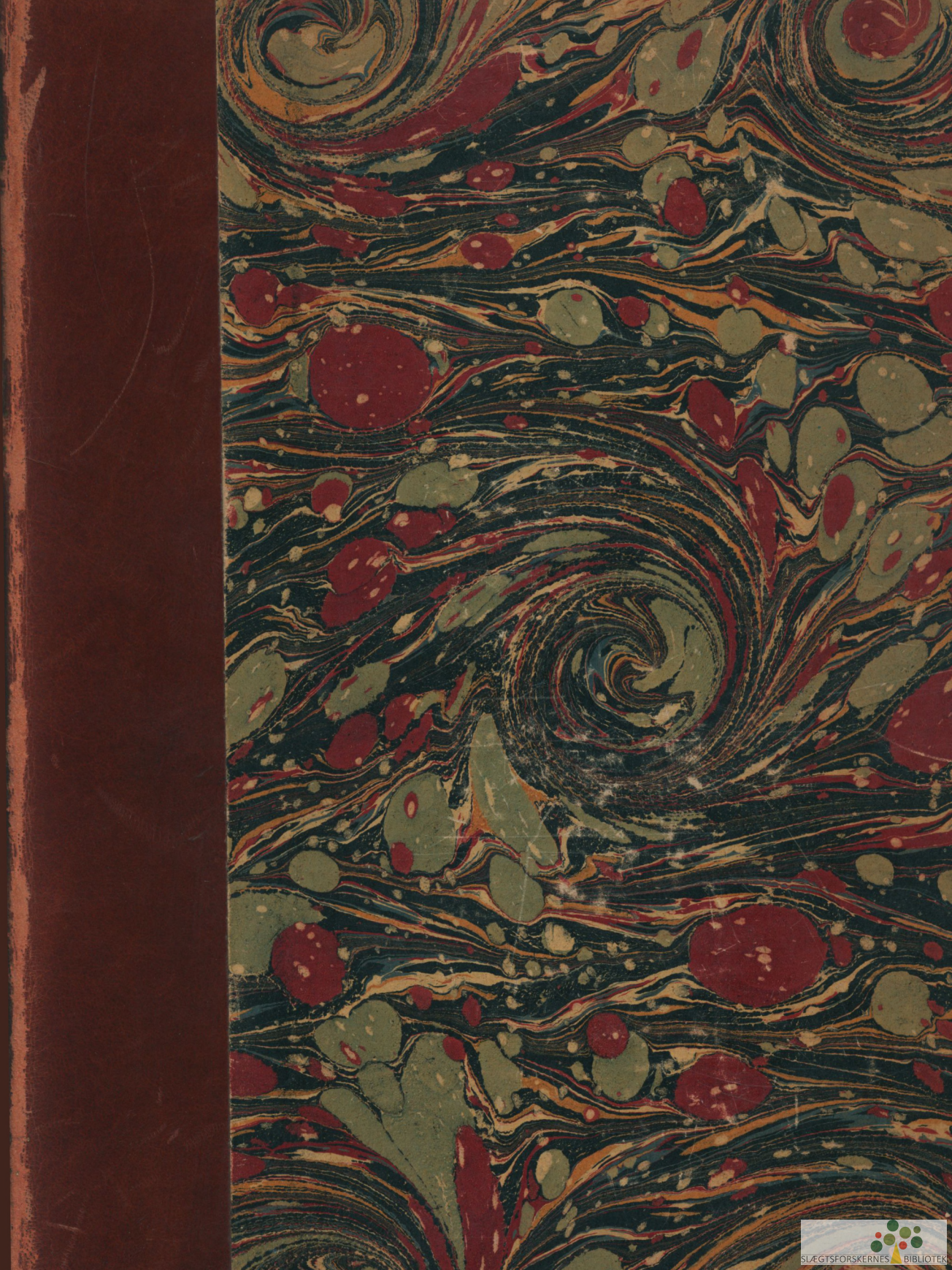

GENERALMAJOR
CLASSEN
1725—1792

AF

ASTRID PALUDAN-MÜLLER

UDGIVET

AF

DET CLASSENSKE FIDEICOMMIS

KØBENHAVN 1923
HAGE & CLAUSEN
(J. FR. CLAUSEN)

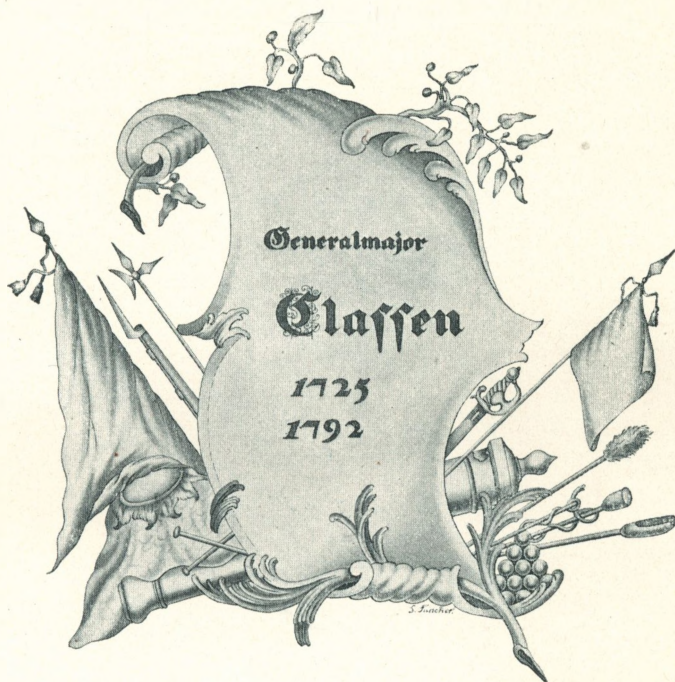

VIGNET TEGNET AF GENERAL CLASSENS
CICELØR OG BOREMESTER PAA FREDE-
RIKSVÆRK S. JUNCKER.

Originalen i det Classenske Fideicommis' Arkiv.
(Teksten tilsat i Anledning af Benyttelsen til
nærværende Skrift).



HANS EXCELLENCE HR. GENERAL-MAJOR
JOHANN FRIDERICH CLASSEN

RIDDER! HERRE TIL FRIDERICHSWÆRCK, ARRESØDAL,
GRØNNESØE, CORSELITZE, CARLSFELDT & c.

(Sterboeprotokollen Pg. 1).

Maleri af C. A. Lorentzen, Frederiksborg Slot.

DEN 24de Marts 1792 døde Generalmajor Classen efterladende sin Formue, sine Godser og øvrige Ejendele til Velgørenhed.

I de mange siden da forløbne Aar har det Classenske Fideicommiss af disse rige Midler ydet Hjælp og Understøttelse i saa stor Udstrækning og paa saa mange Omraader, at Testators »salutaire Øyemærker«

»at danne nyttige Mennesker til Staatens beste,
at understøtte og befordre Vindskibelighed og Arbejdsomhed
i de nødvendigste Deele for Landets Vel, og
at hielpe og lindre Fattigdom og Ælendighed«

maa siges at være sket Fyldest paa den smukkeste Maade.

I sit Testamente har General Classen paalagt Direktionen for Fideicommisset aarligt at bekendtgøre dettes »Tilstand og de Virkninger det gjør relativement til Stiftelsens Hensigt«; men det turde dog efter de mange Aars Forløb være naturligt at mindes Testator, »Generalen«, som han kaldtes paa Falster, »Herren selv«, som hans Kontorbetjente i København og paa Frederiksværk kaldte ham, og gøre Rede for, hvem han var, og hvad han var, og derigennem besvare Spørgsmaalet: hvor og hvorledes han tjente den Formue, han saa rundhaandet gav bort.

De Oplysninger, der foreligger om General Classens private Liv, er faa og meget utilfredsstillende. Fideicommissets Arkiver i København og paa Corselitze indeholder ikke private Papirer, Korrespondancer eller lignende. En omhyggelig Gennemgang af alt viser, at Fideicommissets Gemmer — paa faa Undtagelser nær — er blottede for saadanne Efterladenskaber. Tomheden er saa stor, at man mærker, den maa være tilvejebragt med Vilje, den er for haardhændet gennemført til at være tilfældig. Der findes Skøder og Kontrakter, Privilegier og Handelsbreve,

Indberetninger og Rapporter, Breve fra Kollegierne og meget mere, alt-sammen vedrørende Generalens Liv og Virksomhed, — men udadtil; næsten alle private Breve, Meddelelser og Optegnelser, der kunde have dannet et Billede af denne mærkelige Mand, er borte. Er de fjærnedede? Hvem har saa gjort det, og hvorfor er det saa sket? Er det Generalen selv? Eller har andre efter hans Død gennemgaaet Papir efter Papir, Pakke efter Pakke og fjærnet det, der nu paa samme Maade er eftersøgt. Det er vanskeligt at afgøre disse Spørgsmaal med Bestemthed. Generalen kan godt have gjort det; han var en forsigtig Mand, der ikke holdt af, at andre fik Indblik i, hvad der vedrørte ham og hans, men der foreligger ogsaa Oplysninger, der peger i anden Retning og lader formode, at andre i hvert Tilfælde har hjulpet til. Et Referat i General Classens Dødsboprotokol af en Registreringsforretning paa Arresødal den 2den Maj 1792 indeholder saaledes følgende Bemærkning: »Derefter igiennem-saae Vi en stor Deel af Papiirerne, cassetede og brændte de forefundne til Oplysning ubrugbare — samt tilsidelagde og medtog til Kiøbenhavn den 9de May de vigtigere Documenter for samme der at registrere«, en Bemærkning, der gentages f. Eks. ved Registreringen i København den 13de Maj s. A. saaledes: »Vi reviderede dernæst eendeel af de i bemeldte Sovekammer forefundne Papiirer — og cassetede hvad man ei kunde bruge til Oplysning«. Dette maa sikkert forstaas: tjene til Underretning for Eksekutorerne ved Ordningen af Boet. Endelig findes følgende Udtalelse i Dødsboprotokollen: »Hverken Testators ædle Tænke-maade.... eller den Kierlighed.... og Fortroelighed som den i Boet forefundne Correspondance vidner at have bestandig været imellem de Herrer Brødre.... ligeindtil Hands Excellence Hr. General-Majorens Død.....«; da denne Korrespondance ikke mere findes blandt de af Fideicommisset opbevarede Papirer, er den altsaa fjærnet efter Generalens Død.

Hvorfor disse private Sager samt Generalens private Regnskabsbøger og hans Forretnings Hovedbøger ikke har maattet naa Efterverdenen, kan der som sagt ikke gives fyldestgørende Svar paa, — død Mand og brændte Papirer bærer jo ikke Vidnesbyrd.

Hvad der i det efterfølgende er oplyst og meddelt om Generalens Ungdom og hans Forhold som Leverandør af Krigsfornødenheder, stammer for en Del fra Professor C. Nyrops Bog »Johan Frederik Classen«, og fra Inspektør Falsters Bog om Frederiksværk, men alle øvrige

Oplysninger er i det væsentligste samlede ved Gennemlæsning af de ovennævnte mangeartede Dokumenter samt forefundne Kassebøger, Memorialer, Regninger, Kvitteringer, Skattebilletter og lignende Sager, som har passeret Generalens Kontor. Desværre er der kun faa af Generalens private Papirer, der har forvildet sig derhen. Hans Liv i Aarene 1745—1749 tildels til 1756, hans Forhold til Forældrene og Broderen, hans meget venskabelige Forhold til Hoffet, hans næsten urørlige Stilling under de skiftende Magthavere og hans mangeaarige trofaste Venskab for og senere mærkelige Ægteskab med Baronesse Iselin, født Fabritius de Tengnagel, er derfor stadig i alt væsentligt ubesvarede Spørgsmaal. Derfor kan ogsaa nedenstaaende Skildring af Generalen og hans Liv, skønt bygget paa positive Oplysninger, kun være mangelfuld, men den kan forhaabentlig komme den tilgode, der senere er i Stand til at løse ovennævnte Gaader.

Generalmajor Johan Friderich Classen, født d. 11. Februar 1725 i Kristiania, var Søn af Organist Johan Friderich Clausen fra Sønderborg paa Als og Marie Walter fra Norge.

Angaaende Organistens Liv og ikke ringe musikalske Virksomhed og hans og hans Hustrus Familieforhold er kun faa Oplysninger opbevarede; de findes samlede i Professor Nyrops ovennævnte Bog.

Hvorledes Organist Clausens Navn efterhaanden er blevet til Classen, er umuligt at gøre Rede for. Der gaar Sagn om, at det var Sønnerne, General Classen og Gehejmerraad Peter Hersleb Classen, der »forfinede« Navnet, men det bør bemærkes, at Organist Clausen i 1733 kaldte sig Clasen med et s, saa at denne Form for Navnet blev benyttet allerede inden den yngste Søns Fødsel, og at Familiens mange Medlemmer paa Froland Jernværk, selv Generalens derboende gamle Tante, alle kaldte sig Classen. Lige til sin Død kaldtes Classen i Breve, Dokumenter o. lign. Skrivelser dog meget ofte Clausen, rent bortset fra at Navnet paa Haandværker-, Skrædder- og Vognmandsregninger samt andre slige Papirer var Genstand for overdaadige Forvanskninger paa Grund af slet Ortografi.*)

*) Klavsen — Claessen — Clauwsen — Chlasen — Klassussen — (Grinneral Kries Kummiser) Klassen.

telse herpaa kan formentlig søges i den Kendsgerning, at det ikke kan oplyses, hvad han har foretaget sig i de første 5 Aar efter sin Eksamen. En saa begavet, virkelysten og dygtig Mand som Classen, har sikkert ikke i disse Aar ligget paa den lade Side. Nej, Formodningen taler for, at han, der senere anerkendtes som en Mand, der sad inde med stor praktisk Erfaring og som et mekanisk Snille af Rang, i denne Periode, om man saa kan sige, for Alvor har læst til Eksamen, det vil sige: har uddannet sig, har arbejdet, læst og eksperimenteret, kort sagt: har dygtiggjort sig til sin Gerning i Livet.

Hvor Classen har søgt denne videre Uddannelse, kan desværre ikke oplyses. Han kan have søgt den i Norge, enten paa et af de store Jernværker eller i et af de store Handelshuse i Kristiania, hvor han har haft let ved at komme ind, da Organist Classen stod i et saadant Venskabsforhold til bl. a. Familierne Collett, Rosenberg og Leuch, at flere Medlemmer af disse Slægter har staaet Fadder til hans Børn, og Familiernes gensidige Venskab kan spores langt ned i Tiden, men Uddannelsen kan ogsaa være søgt her i Danmark i et af Københavns store Handelshuse, f. Eks. Fabritius & Wewer eller Just Fabritius eller Andreas Bjørn. For den første Mulighed taler Classens Virksomhed fra 1749 som Fuldmægtig for Firmaet Anker & Wærn paa Moss Jernværk og det, at han til sin Død stod i en livlig og meget venskabelig Forretningsforbindelse med Firmaet Collett & Leuch i Kristiania; for den sidste Mulighed taler den sparsomme Oplysning, der nu er fundet frem, at Classen i 1747 — 1748 og 1749 har laant Ammunition paa Københavns Tøjhus, endvidere at han ved Andreas Bjørns Død i 1750 straks meldte sig som dennes Arvtager til Leverancen af de Presenter, som Danmark aarlig maatte sende Deyen af Algier, og at han senest fra 1756 var i saa nøje Forbindelse med Familien Fabritius, at Etatsraad Just Fabritius i nævnte Aar blev hans Kompagnon paa Frederiksværk. Endelig kan Classen jo i en Del af denne Periode have søgt Uddannelse i Udlandet. Sverrig havde jo ikke alene store Jernbrug, men ogsaa stor Kanon- og Krudtfabrikation, og i Classens Kendskab til bl. a. Virksomheden paa Fabrikkerne i Woolwich, Krudtmøllerne i Essonne og til Udlandets Artilleri tyder meget paa Selvsyn, og hverken Papirer eller Protokoller indeholder noget om, at Classen senere har rejst i Udlandet. Sandsynligvis har han ogsaa i dette Tidsrum lagt Grunden til sin store Belæsthed og omfattende Viden; thi denne altid maalbevidste Mand, der naaede

saa langt og saa mangt, og hvis Valgsprog mærkeligt nok var »Qui fata trahunt«, har sikkert uddannet sig, ledet af det store Ønske, at hvorhen Skæbnen end førte ham, saa vilde han i Kraft af sine Evner og sine Kundskaber dér være den første og den herskende.

»Borgervennen« fortæller, at Classen i 1749 ledsagede Admiral Rosenpalm, da denne var med Frederik V. i Norge. Hvorvidt dette er korrekt, maa staa hen; det, der kan tyde paa, at Meddelelsen er rigtig, er det, at Regeringen, tvungen af Nødvendigheden af at skaffe fornødent Krigsmateriel til Staten, inden Rejsen havde forhandlet med Ejerne af Moss Jernværk, Købmændene Anker og Wærn, om Tilladelse for dem til paa Moss at oprette et Kanonstøberi, at der blev arbejdet videre paa Sagen under Rejsen, og at Classen straks ved dennes Slutning optraadte som Værkets Tillidsmand ved Forhandlingerne med Landetatens Generalkommissariat om Privilegier, Circumference, Kontrakt o. s. v.

Ukendt som Classen da var, han omtales som »Studiosus Clausen«, maa han have lagt stor Dygtighed for Dagen, saavel hvad Forhandlingsevne som Kundskaber angaar, thi han vedblev, til Held for Jernværket, at være dets Repræsentant i en Del Aar.

Samtidig med at han paa denne Maade blev Leverandør til Staten af Kanoner, Fyrmørsere, Bomber og Granater, begyndte Classen at handle med denne for egen Regning; i 1750 solgte han saaledes Krudt til Kommercekollegiet, der skyldte Landetatens Generalkommissariat 500 Centner. At denne Leverance sikkert har været den første af de mange, kan udledes deraf, at Kommercekollegiet udtaler, at det er »einer Nahmens Johan Friederich Clasen«, som har tilbudt dette Parti norsk Krudt. Han var altsaa ny Mand og ganske ubekendt.

Nu var Begyndelsen gjort, og Classen maa som Leverandør af militære Fornødenheder have vundet Paaskønnelse og forskaffet sig en vis Position, thi det maa være som Anerkendelse af denne Virksomhed, at han allerede i Marts 1751 blev Kancelliraad. Det næste Skridt frem var, at Classen i 1753 blev udnævnt til Sekretær i Kommercekollegiet, en Stilling, han sikkert ikke har gjort meget ved, da hans Interesser laa ganske andre Steder; man kan ogsaa vanskeligt tænke sig den virksomme ivrige Classen paa en Kontorstol, men Titlen pyntede jo, og Kommercekollegiet handlede han med, bl. a. om den Del af de algierske Presenter, han da var blevet Leverandør af.

Som Barn af sin Tid var Classens Hovedinteresser Fabriksdrift og Handel, og man forstaar derfor, at Classen ikke i Længden følte sig tilfredsstillet af at være Leverandør, men arbejdede paa selv at skabe Industri. I 1754 gjorde han sit første Forsøg, idet han ansøgte Kommercekollegiet om Tilladelse til at anlægge et Glaspusteri uden for København; men Rentekammeret, som skulde høres angaaende de af Classen til Anlæggets Drift ønskede »Benaadninger«, var ikke villigt til at opfylde alle Ønskerne, og Sagen døde derfor hen. Kort Tid efter gjordes det næste Forsøg. I 1755 købte Classen for 7065 Rdlr. en, de Danneskjold-Laurvigske Arvinger tilhørende, Lystgaard med Have uden for Østerport, liggende Nord for den nuværende Classensgade og med Indkørsel vis à vis Hjørnet af Kastelsvejen. Her har Classen, som det synes uden at søge særlige Privilegier, straks indrettet en Fajancefabrik; thi en Synsforretning, dateret 27. September 1755, afholdt i Anledning af, at Classen søgte Ejendommen indtegnet i »Sjællands Brand-Societet«, omtaler og beskriver den »iværende Porcelains Fabrique«. Det til Driften af en saadan Fabrik nødvendige brugelige Ler mente Classen at have fundet paa Frederiksberg Hømark, der tilhørte Kongen, hvorfor han ansøgte denne om, dér at maatte lade grave Ler. Ved kongelig Bevilling af 21. Juli 1755 blev der paa nærmere Vilkaar »allernaadigst bevilget og forunt Cancelliraad Classen til Brug ved berørte hans Kakkelfns Fabrique, efterskrevne Jordsmon af foranførte Friderichsberg Hømark, saasom 1) et Stykke mellem Friderichsberg Bye og Grønnedahlsgaard, beliggende Synden for de gamle Leer-Graver eller Leergravs Moesen, strækkende sig udi Længden fra Øster til Vester 450 Alen og udi Breeden for hver Ende 120 Alen og 2) til en Kiøre Vej, en liden Strimmel fra bemeldte Jordsmon langs med Felleds Diget til det saa kaldede Klammerie Leed«, altsaa formentlig ved nuværende Peter Bangsvej. Hvorledes det senere er gaaet med dette Stykke Jord, kan ikke oplyses, ligesaa lidt som noget udførligt om Fabrikken paa »Frederikslund«, som Classen kaldte ovennævnte Ejendom uden for Østerport. Der er næppe præsteret noget særlig alvorligt Arbejde for at fremme Virksomheden paa denne Fabrik, selv om den i 1756—1757 leverede 41 Kakkellovne m. m. til Frederiks Hospital, og det ses da ogsaa, at Driften senere hen har været overladt til andre; thi et kongeligt Privilegium af 1759 taler om »die Entrepreneurs und Fortsetzer der bemeldten Classenschen Oefenfabrike«, og Professor Nyrop oplyser, at

disse andre er Classens tidligere Mestre Eden og Ewald. Blandt andre Bestemmelser gentager dette Privilegium en Tilladelse, der i 1755 var givet Classen til, at Fabrikkens Folk, mod Forevisning af Fabrikkens Tegn, naar de var til Fods, maatte passere Portene uden at betale Portpenge, men noget specielt for Classens Fabrik synes denne Bestemmelse dog ikke at have været; thi det fremgaar af det her omtalte Privilegium, at den Frontinske Klædfabrik havde nydt samme Begunstigelse. Denne Overdragelse til Eden og Ewald har vistnok kun været af kortere Varighed; af Classens opbevarede Regnskaber ses nemlig, at han senere ugentlig har lønnet Mester Ewald og bekostet saavel dennes som Hustruens og en Søns Begravelse.

Nogen større Virksomhed har »Fayence Fabriken« altsaa næppe udfoldet, selv om den blev holdt i Gang i en Aarrække; senere sank denne Del af Frederikslund ned til slet og ret at kaldes: »Pottegaarden«.

Grunden til, at Classen ofrede saa lidt af sin Foretagsomhed paa denne Fabrik og ligesom opgav den samme Øjeblik, han fik den i Gang, maa søges i, at den Virksomhed, som Franskmanden E. J. de Peyrembert hidtil havde drevet ved Arresøens Afløbsaa, samtidig blev ledig.

For at regulere Vandstanden i Arresø, hvis gamle Afløb var tilsandede, blev der i Frederik IVs Tid gravet en Kanal, der, forsynet med en Sluse, skulde lede Søens overflødige Vand til Isefjorden. Denne Kanal blev færdig i Sommeren 1719, og ved den blev i 1728 bygget en Agatslibemølle, der ifølge et gammelt Kort har ligget Syd for Aaen, omtrent der hvor Broen med Slusen nu fører over denne ved Arresødals Rekonvalescenthjem. Agatmøllens Virksomhed blev indstillet 1746, og Møllen laa trods forskellige Projekter ubenyttet hen, indtil Peyrembert i 1751 fik den og et Jordstykke paa begge Sider af Aaen, ialt c. 95 Tdr. Land, overladt til Kanonsmederi. Selve Kanonværket blev indrettet 1300 Alen Vest for Møllen, ligeledes ved den søndre Side af Kanalen, som blev udvidet med to Arme, og paa Øen mellem disse blev der opført en grundmuret Bygning til Hammer-, Dreje- og Boreværk. Hammeren blev drevet ved et Vandhjul. Med dette Kanonsmederi gik det imidlertid ilde. Trods de 80.000 Rdlr., der anvendtes dels til selve Værket dels til Forskud og Gaver til Peyrembert, blev Resultatet kun 5 Kanoner, som man ikke turde bruge af Angst for, at det skulde gaa dem som de to af de tre, der blev prøvede. Den ene revnede nemlig, og om den anden hedder det, at den »ved første Prøveskud skildte sig aldeles i mange Stykker«.

Med denne Katastrofe, der indtraf d. 20. November 1755, altsaa kun 4 Maaneder efter, at Classen havde faaet de omtalte Jordstykker paa Frederiksberg overdraget til Brug for Fajancefabrikken, var Peyreberts Virksomhed her i Landet til Ende.

I sin Egenskab af Leverandør af Krudt og andre Krigsfornødenheder og Fuldmægtig for Moss Jernværk, der som nævnt leverede Kanoner til Staten, har Classen sikkert haft et vaagent Øje med Virksomheden paa Agatmøllen, og han har derfor, da Virksomheden blev ledig, straks grebet Lejligheden til at realisere sit Ønske om selvstændig industriel Virksomhed i stor Stil, der her tilmed saa let lod sig forene med hans Hovedinteresser: Krudt og Kanoner.

Der er handlet hurtigt og maalbevidst, thi da Peyrebert ved kgl. Resolution af 4. August 1756 fik 3.000 Rdlr. for endelig at aflevere Værket, havde Kongen allerede i Juli Maaned skænket dette til Etatsraad Just Fabritius og Kancelliraad Classen. Hvorledes Classen er kommet i Forbindelse med Fabritius, kan som ovenfor berørt muligvis aldrig oplyses, men det er naturligt at tænke, at han, da der viste sig Mulighed for at kunne komme til at overtage Kanonværket ved Agatmøllen, har henvendt sig direkte til Fabritius; thi Classen maatte med sin vidunderlige Evne til at skaffe sig de Oplysninger, han ønskede, vide, at Fabritius havde været Mellemand mellem Kongen og Peyrebert og derfor maatte være nogenlunde kendt med Kanonværkets Forhold. Desuden var Fabritius en meget anset og formuende Mand. Ganske vist havde Classen allerede nogen Formue, — maaske det var Kredit, — thi han havde som nævnt Aaret før købt og betalt »Frederikslund«; men at sætte Kanonværket i arbejdsdygtig Stand evnede han ikke, dertil maatte han have økonomisk Støtte. At Fabritius indlod sig paa at medvirke ved Oparbejdelsen af et opgivet Foretagende, til hvis tekniske Drift han maatte savne ethvert Kendskab, kan kun betragtes som en Anerkendelse af Classens Dygtighed, thi Fabritius, som da var 53 Aar, har næppe følt sig i Besiddelse af tilstrækkelige Kræfter og Energi til at tilegne sig Kanonstøberiets og Krudtfabrikationens Hemmeligheder. Det, at Fabritius ikke var en teknisk uddannet Mand, og at han af Hensyn til sin Forretning maatte bo i København, har sikkert tiltalt Classen, der med sin Evne til at byde og Ulyst til at være afhængig af andre derved fik friere Hænder i det daglige Arbejde, og han har formodentlig ogsaa tænkt, at han, naar han selv en Gang blev pengestærk nok, lettere kunde komme til Rette med en Mand, stillet som Fabritius, end med en teknisk kyndig

Mand, der, muligvis bosiddende paa Værket, kendte dette og dets Arbejde ud og ind.

At Regeringen ikke har været glad over Tabet af de 80,000 Rdlr., Peyrembert havde kostet Staten, er sikkert nok, og man kan derfor forstaa dens Glæde, da, som Prins Carl af Hessen fortæller, »un jeune Norvégien, nommé Classen, homme rempli d'esprit et de mérite s'offrit au Comte Moltke, recommandé par les maisons des Fabritius et Weber, de réorganiser cette fabrique abandonnée, d'y fondre des canons de métal et d'y établir des moulins à poudre pour l'armée«; ligesom man forstaaer, at »on fut charmé, que l'argent employé pour la fabrique n'était point perdu...« Prins Carl tilføjer, at »Classen entreprit une fabrique très-étendue et très-utile a l'état«.

Da Frederik V skænkede Fabritius og Classen Agatmøllen, var det, for at de der kunde indrette en Krudtfabrik saaledes, »at derpaa aarlig til Deres Kongl. Majts Land Etats Tieneste, som til particulier inden og uden-Lands forhandling kand forsvarligen forarbejdes og forfærdiges 4 à 5.000 Centner Krud.....«. Kongen ledsagede Gaven med visse Begunstigelser, der blev nærmere fastsatte ved Resolution af 25. August 1756, og i Henhold til hvilken der under 27. s. M. blev sluttet Kontrakt med Landetatens Generalkommissariat om en aarlig Leverance af 1.000 Centner Krudt. Af Resolutionens øvrige Bestemmelser anføres følgende brudstykkevis, men med Resolutionens egne Ord:

1. Anlægge Interessenterne der tillige et bestandig vedblivende Canon Gietterie; Saa ville Vi allernaadigst hermed have skienket Dem det der befindtlige Canon Smedde og Boerværk, med alt tilbehør, efter derover forfattende Inventarium af Ambolter, Blæse-Bælge, Bohrværk, Drejebænk og alle øvrige der værende Utensiles; Øvrigens placedere og tillade Vi allernaadigst, at Interessenterne maae nu straxen i paakommende Tilfælde bruge og benytte sig af Bohr-Machinen, dog under den derved antagne Lauritz Juncker hans Opsyn, og uden at nogen anden tilstædes Adgangen dertil.
2. Interessenterne tilstædes paa Værket at lade brygge og brænde for de virkelig ved samme engagerede Betientere, eller de der domicilerede Arbeyds-Folk, samt saadanne Daglønnere, der under Arbeydet fortære noget. Saa ville Vi ogsaa have forundt dem, som ved Værket holder Dug og Disk, Frihed for Consumption, Folk- og Familie- Skattens Svarelse.

4. Sluttelig samtykke og agreére Vi allernaadigst, at Værket, som ellers uden længere Anstand kand overdrages Interessenterne, efter Deres i saa maade fremførte allerunderdanigste Begiæring, herefter maae kaldes Friederichsværck.

Ved en Synsforretning af 2. April 1756 blev det peyrembertske Kanonværk med Vaaningshuse, den »sufficente« Sluse, Broer, Materialier m. m., men uden det forseglede Boreværk med den hemmelighedsfulde Maskine *) og dets øvrige Indhold, vurderet til over 21.000 Rdr.. De tiliggende 95 Tdr. Land blev senere ifølge Skødet til Fabritius og Classen udvidet til 1600 Alen Jord paa hver Side af Aaen i en Længde af 2.900 Alen, d. v. s. til ca. 660 Tdr. Land eller hele Arealet langs Aaen mellem Arresøen og Isefjorden. Skødet paa denne virkelig kongelige Gave blev dog først udstedt d. 13de Januar 1761 og indeholder foruden de her omtalte Benaadninger endnu nogle flere senere tilkomne, f. Eks. angaaende Fiskeri, Hoveri og Oprettelse af en Kornmølle til Brug for Værkets Folk.

I en til Kongen stilet Skrivelse af 13de April 1778 udtaler Classen sig paa følgende Maade om de Bevæggrunde, der drev ham til at give sig i Kast med det forladte Kanonværk:

»Maae det allernaadigst tillades mig at gjøre min Apologie, da bevidner ieg paa det helligste at det er Grundsætninger af Patriotisme og en ærekiær Passion for at distinguere sig ved betydelige og nødvendige Indrætninger der haver anfyeret mig til at begynde og fuldføre den Fridrichswerckske Foretagelse.

Min Plan haver været at tilvejebringe Fædrenelandet een af de vigtigste og nyttigste Handelsgreene, den at have Forraadshuuse af Krigsammunition ey alleene til Rigets egen Fornødenhed, men endog for andre Deele af Verden, naar den beleylige Tid til Afsætning indfaldt — dernæst at anvende een saadan Foretagelse for at blive et Middel til at beplante med Mennesker og Træer, med nyttige, fornødne og brugbare Kunstnere og Haandværkere den ufrugtbareste Egn af Landet, at indbringe Nærings Veye, Industrie og Agerdyrkning i een Udørken som Naturen havde forvildet med Sandflugter og vilde og udyrkede Heeder og Marker.«

Fuld saa uegennyttig har Classens oprindelige Plan dog næppe været; det er, som om han i den her citerede Udtalelse i nogen Grad forveksler Planen med Resultatet af de mellemliggende 22 Aars inten-

*) Boremaskinens Indretning var endnu i 1792 en Hemmelighed.

sive Arbejde, hvorimod den nævnte Patriotisme og ærekære Passion sikkert har været til Stede fra første Færd og været Drivkraften, der satte alle de mange Foretagender paa Frederiksværk i Gang.

Etatsraad Fabritius' Bevæggrunde kendes ikke; han spores kun enkelte Gange i de faa Aar, han var Classens Med-Interessant. Nogen Kontrakt mellem dem er ikke fundet, men i en Kopi af en Skrivelse fra Classen angaaende Afregningen mellem dem, da Fabritius trak sig tilbage, ses det, at Udbyttet deltes med Halvdelen til hver. Classens Dygtighed og Arbejde paa selve Værket har formentlig skullet veje Fabritius' Penge op. Morsomt nok omtaler gamle Regnskaber fra Interessentskabs-tiden dem som »Etatsraad Fabritius« og »Herren«. At Frederiksværk oparbejdedes til at blive den eneste virkelige Fabriksby, Danmark nogensinde har ejet, skyldes udelukkende Classen og hans enestaaende omsigtsfulde Ledelse.

De to Interessenter tog straks med største Iver fat paa Realiseringen af deres eller vel rettere Classens Planer. I Foraaret 1757 foregik den første Kanonstøbning, og 1758 var Krudtfabrikationen i fuld Gang; thi ikke alene paabegyndtes i det Aar Omarbejdningen af udygtigt Krudt fra de norske Fæstninger, men samme Aar gravedes den Kanal, ved hvilken de nye Krudtmøller anlagdes, og som den Dag i Dag fører Vand til Statens Krudtværk. Med indkaldte Mestre og med Omegnens Bønder som Arbejdere kom Værket saa hurtigt og godt i Gang, at der



•PRØVEN• MED GENERAL CLASSENS BUSTE
Tilhører Tøjhuset.

allerede inden 2 Aars Forløb var leveret et anseligt Antal Kanoner og store Mængder Krudt, der hvad Kvaliteten angik var fuldkommen konkurrencedygtigt.

Classen komponerede selv den Metalblanding, han benyttede til de frederiksværkske Kanoner, og blev efter en Prøve d. 6. April 1759 mellem Kanoner fra Københavns nedlagte Gethus og Frederiksværk forpligtet til kun at anvende den Blanding, hvoraf den ved Prøven benyttede sejrende frederiksværkske Kanon var støbt. Denne, en 3-pundig Kanon med Kobberfænghul, som uden at tage Skade udholdt »375 skarpe gesvindte Skud«, blev til Minde om denne Begivenhed døbt »Prøven« og forsynet med en Indskrift, hvoraf Ordene »Tandem bona causa triumphat« jo nok kunde tyde paa, at der havde været Vanskeligheder at overvinde. Den findes nu paa Tøjhuset, hvor den bærer den dér opbevarede Buste af General Classen. Krudtet var Stampekrudt og skal i »force« have overgaaet »alle Nationers Krudt«. Det lader til, at Classen, efter forskellige Udtalelser at dømme, især har lagt Vægt paa, at det var bedre end det franske.

Jævnside med dette Arbejde gik det ikke mindre vigtige at forhandle med Landetatens Generalkommissariat om at sikre Stedet Arbejdskraft ved at faa de omliggende Bønderbyers Hoveri henlagt til Frederiksværk, at faa Kontrakterne forbedrede, at faa nye Privilegier og Benaadninger og med at holde sig fra Livet de »Avindsmænd«, der vilde »sætte sorte Farver paa vores Patriotisme«. Det lykkedes ved utrættelig Flid, og takket være Classens Evne til at udnytte: sin egen Dygtighed, Fabritius' Penge og gennem Moltke den kongelige Enevælde, i den Grad at stampe Værksteder, Krudtmøller, Arbejderboliger og Plantager op af Sandet, at A. P. Bernstorff allerede i 1760 omtaler Værket som »et af Landets smukkeste og største Etablissementer«, og hvad Privilegier og Benaadninger angaar kan, som Eksempel paa hvad Classen formaaede at udvirke, nævnes, at Landetatens Generalkommissariat i 1760 kommunicerede Interessenterne en kgl. Resolution af 6. Maj s. A. angaaende Leverancer og nye Privilegier, der bl. a. indeholder følgende Bestemmelse:

»Da ville Vi ligeledes til Ober-Beamterne og Ober-Jægermesteren rescribere at tilholde deres Underhavende at vise Friderichs Wærck al prompte og tilstrækkelig Assistance, og icke taale at Værket i nogen

Maade maatte af nogen, hvem det endogsaa var, hindres eller fornermes, men at de heller af yderste Evne skulde søge Værkets Fremgang og Nytte paa alle muelige Maader at befordre, siden Vi have taget det med hvis der af dependerer, under Vores Beskiermelse, ligesom de og, naar de synes at Interessenterne gik i et og andet for viit da icke at foruroelige dem med Processer, men til vedkommende Collegium at indberette og forvente Resolution og vedbørende Satisfaction.

Frederiksværk var herved, som Professor Nyrop siger: fuldstændig fredlyst.

Ved at gennemgaa de indtil Maj 1760 opnaaede Kontrakter og Benaadninger skulde man synes, at Værket gik en rolig og stolt Fremtid imøde; men hen paa Efteraaret samme Aar skete det dog, at Etatsraad Fabritius ønskede at trække sig tilbage. Grunden til denne tilsyneladende uventede Begivenhed kan vel aldrig helt blive opklaret. Naar man betænker Classens vedvarende venskabelige Stilling til Familien Fabritius, og at saavel han som Broderen indgiftede sig i denne Slægt, kan det næppe tænkes, at en Divergens mellem Kompagnonerne har faaet Fabritius til at opgive Interessentskabet; man kan heller ikke tænke sig, at Classen havde arbejdet sig træt, thi han blev ved Værket som den nye Ejer Frederik Vs ganske eneraadende, arbejdslystne og arbejdsdygtige Inspektør; nej, Grunden maa sikkert søges, enten i at Fabritius, som Overkriigssekretær Grev Ahlefeldt meddelte Kommissariatet, var blevet meget svagelig — han var da 57 Aar og døde 1766 —, eller ogsaa i at han ikke kunde eller vilde binde flere Penge i Værket, hvor Classen vel ogsaa havde sine disponible Midler anbragt. For denne sidste Antagelse taler en i Fideicommissets Arkiv liggende Skrivelse af 10. Novbr. 1760, der er en Indstilling til Kongen fra Interessenterne om at overtage Værket. Det hedder heri:

»Een Indretning der ved dette Aars Udgang koster fuldkommen 130.000 Rdlr. hvilke derpaa med den allermueligste Huusholdning haver været anvendte, og der er af den Natur at den ey kand blive assureret i nogen Brand Casse, følgelig ey kand antages som sikert Underpant for Pængelaan, haver de største Vanskeligheder i alle slags Pænge Negotiationer og de mindst fordeelagtige Begreeb om deres Credit der begynder og fortsætter den. . . .

Naar Værkets Hovedstoel er 130.000 Rdlr., udfordres endnu over 60.000 Rdlr. à 70.000 Rdlr. til den derudi circulerende Fond, deels til Folkelønninger, deels til Materialier, deels til Salpeter Forraads Indkiøb. Denne Summa er ey uproportioneret, naar det allernaadigst betragtes, at dette Værk giver 300 à 400 Familier Levebrød og haver brugt aarlig 40 Skibe til Transporter. Saaledes fornødiges een Capital af 200.000 Rdlr. i det mindste, naar dette Værk skal drives med Eftertryk, og uden at det saaledes skeer, er det ey mueligt at udvinde 2 pCto af dets Capital.

.Men Hvo vil udlaane til saa usikre effecter to tønder Guld under 6 pCto. Interesse.

Værket maatte da i alt aarlig aflegge reent Udbytte efter at alle Omkostninger vare fradragne 20.000 Rdlr. — Hvilket ey udgjorde meere end 10 pCto. af dets Capital den maadeligste Gevinst een Kiøbmand eller Fabriquant maae udbringe af sine Foretagelser, ti alle Nationer haver vedtaget at den Vinding Industrie bør have, maae være dobbelt saa høy som at Renten for Pængelaan er i et Land. Hidtil dags haver det været umueligt at udbringe den mindste Interesse af den anvendte Capital. Vi kand ey heller indsee at den kand blive anseelig for Eftertiden og dette er sandelig en stor uleylighed.«

Endvidere klages der over: *at* den »billige æstimation«, der skal betales for de Værket overdragne Skove, i Stedet for at takseres efter Svineolden skal »æstimeres« efter den Kvantitet Brænde, hvert Træ kunde anslaaes til, *at* Forhøjelsen af Tolden paa Indførsel af fremmed Krudt har skadet Frederiksværks norske Krudthandel og *at* de kun kan faa Folk til Krudtværkerne for »excessive« Lønninger.

Der anføres ikke hverken flere eller færre af »de uleyligheder, der er forknyttet med denne Indretning, saalænge den skal drives for privat Regning«, men af de anførte synes det at fremgaa, at Mangel paa Kapital og Vanskeligheder ved at skaffe den for en rimelig Rente har været Hovedgrunden til Interessentskabets Ophævelse. Ved Resolution af 11. Februar 1761 overtog Kongen Værket fra 1. Januar s. A. at regne for 130.000 Rdlr., og Overleveringen fandt Sted d. 27. Juni. Købesummen blev laant i Banken og den sidste Rest paa 10.000 Rdlr. betalt d. 15. December 1764; samtidig blev Skødet afleveret til General Krigsdirektoriet, der blev Classens nærmeste Foresatte. Den 31. December 1764 gav

Etatsraad Just Fabritius sin forhenværende Kompagnon Saldokvittering for alt Mellemværende »af hvad navn nefnes kan«.

Til at drive det store og Staten nyttige Værk kunde Kongen jo ikke finde nogen dueligere Mand end selve Værkets Skaber, og Resolutionen af 11. Februar 1761 bestemte da ogsaa, at Classen, som i December 1760 var blevet Generalkrigskommissær og Meddeputeret i Landetatens Generalkommissariat, skulde beholde Inspektionen derover, og »at han dermed efter eget Behag maa skalte og valte, som han vil, og følgelig bygge dertil, hvad han lyster«.

Endvidere indeholdt nævnte Resolution bl. a. følgende Bestemmelser, som det har Interesse at kende; de gengives her efter en Skrivelse fra nævnte Kommissariat, dateret 24. Oktober 1763, som senere vil blive omtalt:

- »§ 3 at General Krigs Commissaire Classen der staar for Værkets Drift skulde fremdeles som forhen underholde det for de dertil aarlig anviisende 15133 Rd. og aarlig levere 2.000 Centner Krud samt støbe 8000 Sk \textasciix Metal for Vores Regning.
- § 4 at ham, da denne Summe ei vilde forslaae til alle ved Værket forefaldende Udgifter, maatte være tilladt, naar med Vores Arbeide ej hastedes for egen Regning, men dog paa egen Hazard, at lade saa meget Arbejde som han vilde (udføre), hvori- mod han skulde ikke aleene være forbunden at holde Værket i bestandig god Stand, men det endog at forøge og forbedre.
- § 6 at han skulde lades frie Hænder med de ved Værket giørende Forandringer, men at alt saadant skulde ske paa hans egen Bekostning og Os tilhøre ansees som een Forbædring hvorfor ham ingen Tid noget skulde betales eller gotgiøres
- § 8 at alle ved Værket værende Indretninger og Pertinentier Os skulde tilhøre og af ham underholdes samt i fornøden Tilfælde nye opbygges.«

Hvilken Lod og Del Classen har haft i hele denne Ordning er umuligt at udrede af de foreliggende Oplysninger; man kan kun ved at se paa det Arbejde, Classen allerede den Gang havde lagt paa Frederiksværk, og sammenholde det med det Arbejde og de Planer, han udførte og realiserede i de følgende Aar, formode, at han har sat al sin Indflydelse og al sin »ærekiære Passion for at distinguere sig« ind paa at opnaa en Ordning, som sikrede ham Magten og Myndigheden paa Frederiks-

værk, som han vistnok allerede den Gang, trods Udtalelser i modsat Retning, betragtede som sin urørlige Ejendom. Han vilde — og med Rette — have følt sig skammelig narret, om en anden var blevet Kongens Tilidsmand paa Værket. Der er endelig den Mulighed, at hele Ordningen blev truffet for at bevare Classen for Frederiksværk. Classen var jo i Kraft af sin tekniske Dygtighed, sine fortrinlige Metalkanoner og lige saa fuldkomne Krudtfabrikation i hine Syvaarskrigens og det optrækkende russiske Uvejrs Dage en næsten uundværlig Mand for Staten.

Som Bestyrer af Frederiksværk fortsatte Classen Driften i det af ham selv som Ejer givne Spor. Arbejde var der, som antydet, nok af, og i de bevægede Maaneder inden Czar Peter IIIs Død i 1762 har sikkert saavel Classen som hans Arbejdere slidt haardt i det hele Døgnet igennem for at kunne tilfredsstille Statens Krav om Kanoner, Haubitzer, Kugler o. l. Da Faren for Krig var drevet over, kom vel roligere Tider med mindre Arbejde, men da Saint Germain i Oktober 1763 blev sat i Spidsen for Krigsdirektoriet og begyndte sine Reformers af Hær og Artilleri, blev der igen travlt paa Frederiksværk.

Anerkendelsen af Classens dygtige Arbejde i disse besværlige Aar gav sig i 1763 Udslag paa en for Classens Evne til at udnytte enhver Chance ganske betegnende Maade.

Ovennævnte Skrivelse af 24. Oktober 1763 meddelte ham nemlig, at Kongen under 12' s. M., uanset de ovennævnte vedtagne Bestemmelser om, at Forandringer og Byggeri paa Frederiksværk skulde ske for Classens egen Regning, dog har »fundet Sollicitantens Ansøgning billig, saa meeget meere da Vi ere overbeviiste om den Nidkiærhed og Troeskab os bemeldte General Krigs Commissaire Classen haver ladet see for Vores Tienestes Befordring, som Vi ere aldeeles fornøiede med hans gode Conduite hvorpaa han i næstafvigte Aar har aflagt særdeeles allerunderdanigst Prøve, ved det han har præsteret paa det kyndigste de ham den Tid til Vores Tieneste anbefalede Canoners Støbning og Forfærdigelse samt Krud Leverancer. Thi gives herved bemeldte Classen Vores allernaadigste Forsikkring paa det udtrykkeligste, at alle de Bekostninger han beviiser at have gjort paa Vort Kongelige Friderichwærckske Indretningers Vedligeholdelse og Forbædring udi de 3de Aar 1761, 1762 og 1763 maae hannem uden nogen Slags Vanskelighed godtgøres med Capital og skadesløs Rente«.

Hvad det pekuniære Mellemværende med Staten herefter angik, da

havde Classen under 20. Oktober 1763, i Henhold til Kongens Tilsagn af 12. Oktober om ovennævnte Refundering, indgivet sine Regninger ledsagede af »korte Anmærkninger der kand hielpe til mine her føyede Regningers hastige Afgiørlse«; Regningernes Indhold kan ikke konstateres ved Oplysninger fra den i Fideicommissets Arkiv opbevarede Rest af Frederiksværks Arkiv, men de »korte Anmærkninger«, der fylder 14 skrevne Foliosider, findes i et af Classen rettet Koncept og er et saa karakteristisk Udslag af Classens Maade at tage Tingene paa og giver et saa talende Indtryk af Forholdene paa Frederiksværk i al Almindelighed, at det findes gengivet som Bilag *) til nærværende Skrift. Den hastige Afgørelse trak dog ud; først d. 7. November 1764 faldt en kongelig Resolution, ifølge hvilken der maatte godtgøres Classen ikke mindre end 108.000 Rdlr.; Beløbet blev udbetalt i Rater, saaledes fik Classen d. 9. Maj 1765 paa denne Konto tilsendt en Anvisning paa 50.000 Rdlr.

Læser man de gamle Papirer igennem og gør sig bekendt med alle de Fornødenheder, som krævedes tilvejebragt tildels fra Udlandet, og alt det Arbejde, som skulde ydes, naar slige Leverancer skulde igangsættes, tilses, leveres, prøves og afregnes, forundres man over, at Classen ved Siden af at tage sig af alt dette i disse Aar ogsaa fik Tid til at tage sig af Værkets og det tilliggende Jordomraades Udvidelse og Supplerings og til at drille og imødegaa sine Modstandere og Uvenner, der synes at have haft særlig travlt i Aarene 1761 og 62, og til at forhandle om de Betingelser, paa hvilke han vilde fortsætte Direktionen af Værket, thi som altid var han utilfreds med den bestaaende Tingenes Tilstand.

Det kostede Classen Besvær og Bryderi at faa sin Vilje sat igennem; men Resultatet blev glimrende, thi den 5 Aars-Kontrakt, han ved Saint Germain og Generalmajor Gählers Hjælp og Bevaagenhed fik sluttet d. 20. Oktober 1764 med General Krigsdirektoriet, var saa overordentlig gunstig, at Classen saa sig ude over alle Genvordigheder og i Stand til i Ro at arbejde videre paa Frederiksværks Fremtid.

Det var efterhaanden ikke saa lidt, Classen havde at varetage paa det store Etablissement, der var betroet til hans Omsorg; thi foruden at administrere selve Værkets omfattende Drift tog han sig med utrættelig Iver og Energi af dets Udvidelse, Nybygninger og Forbedringer. Ifølge en af Classen underskreven Opgørelse af disse »Anlægninger med vii-

*) Bilag 1.

dere« byggedes bl. a. i 1762—65 de fleste Vaaningshuse, i 1765 de 6 Krudttaarne, udvidedes i 1766 og 67 det i Aarene 1761—63 opførte nye »Giethuus«, der senere tjente de Anker Heegaardske Fabrikker til Støberi, og som omend ændret staar endnu den Dag i Dag. Endvidere anlagdes i 1766 og 67 en Skibsbro og desuden plantedes og indhegnedes aarligt i saa stort Omfang, at det nedenfor vil blive gjort til Genstand for nærmere Omtale. Enkelte af de gamle Huse staar endnu; de var vist-

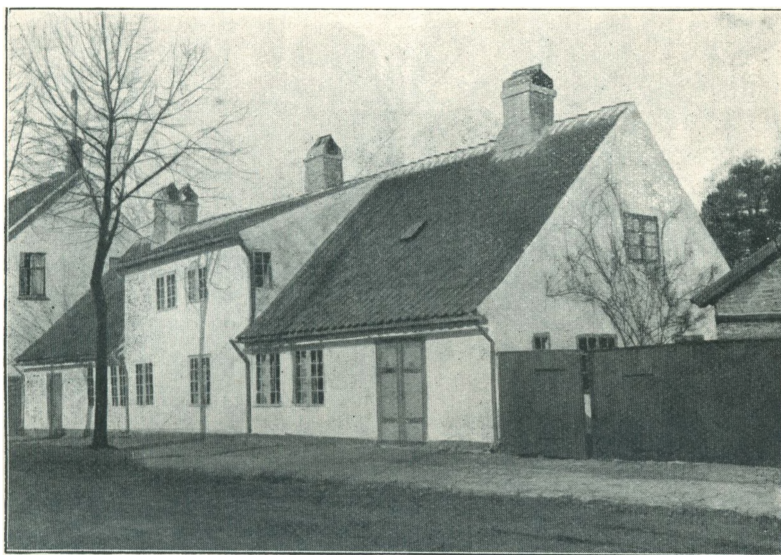

HUS I FREDERIKSVÆRK FRA GENERAL CLASSENS TID

nok byggede nogenlunde ens, omtrent som det her gengivne, hvis Ydre skal være ganske uforandret med Undtagelse af Farven, der efter Sigende oprindelig var sortegraa.

Den engelske Rejsende William Coxe meddeler, at Husene var byggede »with rude stones washed with stucco, made of equal quantities of the pounded floria of iron, of quicklime and chalk. He (Classen) has found out, that this stucco is extremely durable«. Da Mr. Coxe fortæller, at General Classen selv ledsagede ham og hans Rejsefæller, da de besaa Værket, tør man formode, at denne Opskrift stammer fra Classen personlig.

Ifølge ovennævnte Kontrakts § 18 var en Del af det aarlige Vederlag, Staten skulde yde Classen til Frederiksværks Drift og Udvidelse, bestemt til Dannelse af et Haandværker Korps, Indretning af en »mekanisk

Skole«, Opførelse af et Sygehus og af et Kapel for Værkets Arbejdere og Haandværkere, en komplet Geværfabrik m. m.; alt dette naaedes ikke, men Planen viser tydeligt, hvilke høje Tanker Classen og Krigsdirektoriet havde om Etablissementets Fremtid.

I disse Aar tog Classen med en udtømmelig Energi fat paa en lang Række industrielle Forsøg, omfattende bl. a. Silke- og Sigtevæveri, Voksdugsfabrikation, Damaskvæveri, Voksblegeri, Voksløstøberi, Løbsmederi, Agatsliberi, Rebslageri, Gørtlerarbejde, Fajancefabrikation, Teglbrenneri m. m.; de fleste Forsøg mislykkedes eller opgaves, fordi de færdige Varer blev dyrere, end de kunde anskaffes for andetsteds fra. Et af de faa Forsøg, der synes at have ført til et gunstigt Resultat, var Oprettelsen af et Teglbrenneri. Det laa først ved Hanehoved, senere ved den nuværende Plads foran Kirken i Frederiksværk. Blaaler fandtes ved Skibsbroen og almindeligt Ler i Hvide-Klint; til Æltningen anvendtes Bulokser fra Corselitze. Der brændtes Mursten, Tagsten og Kalk, der ganske vist ikke anvendtes til videre Forhandling, men til de mange Bygninger og Beboelseshuse, som opførtes i og ved Frederiksværk. I sin lille Bog om Frederiksværk omtaler Classens mangeaarige Inspektør paa Værket, Peder Falster, alle disse Forsøg og slutter sin Redegørelse med at sige: »Alt hvad heraf kan udtrages, er Hs. Ex. bestandige Stræben for Industriens Fremme, samt Næringsveie for mange Mennesker, ved adskillige prøvede Fabricaters Tilvirkning; at store Bekostninger derpaa vare spildte ved fejlslagne Haab, hindrede ham dog ikke fra at gjøre flere Forsøg, uden Besparelse paa de dertil udfordrende Udgifter, derved vandt Arbejderne, saavel i Næringsveie som i Videnskaber, saa at en anselig Deel Husmænd og ungt Mandskab af Frederiksværk Gods kan, uden for Bondestanden, finde deres Levebrød ved adskillige Konster og Professioner«. Hvad de hidkaldte i Regelen udenlandske, uheldige Mestre angik, saa satte Classen dem, naar de ønskede at blive paa Værket, til andet Arbejde »saa de selv øvedes i adskillige dem hidtil ubekjendte Ting og Begreberne skærpedes til flere Ideers Samling«.

I 1763 forlangte Landetatens Generalkommissariat indsendt et Rids over Frederiksværk; et saadant kan ikke findes mellem de opbevarede Papirer, hvorimod der findes den her gengivne fortræffelige Grundtegnning (Byplan) fra 1767, udført af en af Classens egne Mestre paa Værket, Ciselør og Kobberstikker I. G. Winckler. Ganske vist er der,

saavel paa Kortet som paa den tilhørende Forklaring, senere optaget enkelte nye tilkomne Bygninger, saaledes Arresødals nye Hovedbygning, men i det væsentligste har dog det da 10 Aar gamle Etablissement set ud som angivet og ifølge General Classens ovennævnte Opgørelse for de 7 Aar 1761—1767 medført en Udgift til Anlæg og Vedligeholdelse af ialt 334.875 Rdlr.. I denne Periode var det, at der efter Inspektør Falsters Udsagn var Tale om at give Frederiksværk Købstadprivilegier, hvis Udfærdigelse dog hindredes ved Frederik Vs Død.

Ligesaa ivrigt Classen arbejdede for Værkets Opkomst, arbejdede han for at faa det omliggende kongelige Gods lagt ind under Frederiksværks Omraade. Det havde forgæves været forsøgt i Interessentskabets Tid; nu, da Værket var Kongens Ejendom, gik det naturligvis lettere, og i 1764 blev det Værket i 1760 tillagte Hoveri fra Bønder og Husmænd i Kregome, Vinderød, Brederød og Kassemose Byer udvidet og ændret ved, at alt Bøndergodset i Kregome, Vinderød, Melby og Torup Sogne tillige med Halsnæs, Rorup og Hagelse Skove blev overdraget Værket, og derved det store Gods dannet, der, som Kortet viser, omfattede hele Halsnæs og Sognene ned til Kregomes Sydgrænse samt Hagelse Skov. Classens utrættelige Arbejde for denne mægtige Ejendom vil nedenfor blive nærmere omtalt; her skal kun bemærkes, at han tog sig af den og dens Administration med samme Omhu og Interesse, som han ofrede paa enhver Ting, han gav sig i Lag med. Alt gik saaledes i 1760erne glat og godt for Classen paa Frederiksværk, hvor Bryderierne efter 1764 næppe har været andre end dem, Driften af en saa omfattende Virksomhed nødvendig maatte føre med sig.

Den utrættelige og flittige Classen fandt dog ikke i alt dette Arbejde tilstrækkeligt Afløb for sin utrolige Arbejdslyst og Arbejdsevne, men oparbejdede ogsaa i denne Periode en ikke ringe vel nærmest Kommissions-Handel med inden- og udenlandske Varer og Produkter, ligesom han, der selv havde Skibe i Søen, udvidede sine Leverancer af de algierske Presenter til ogsaa at omfatte Transporten af den aarlige Tribut, hvad der medførte, at han i 1768 efter Tilbud fik hele Ydelsen overdraget i fast Entreprise.

Naar man endvidere erindrer, at Classen i dette Aarti levede et fornøjeligt og forelsket Liv, vil man forstaa, at han disse Aar ligesom stod i Zenith; han naaede ganske vist endnu højere i Rang og Indflydelse, og hans store Formue grundfæstedes vel først en halv Snes Aar senere;

men da var Generalinde Gähler forvist og Classen selv begyndt at blive en legemlig svag Mand. De fornøjelige Dage i 60erne, da Arbejde og Glæde fyldte alle Døgnets Timer, har maaske nok været General Classens lykkeligste Tid.

Frederik Vs Død gjorde tilsyneladende intet Skaar i Classens Stilling paa Frederiksværk, men da Moltke afskedigedes, og hans Venner og Velyndere Saint Germain og Gähler fjernedes fra Generalkrigsdirektoriet, har Classen aabenbart følt det sikrest at bjerge sig og det, han betragtede som sit, over paa den Side af Ejendomsretten, hvor han var udenfor Christian VII's og hans Yndlinges Rækkevidde og Indskydelser, saa han uhindret af enhver og uafhængig af alle Forhold kunde naa sit Maal: at gøre Frederiksværk til Danmarks Birmingham.

For fuldt ud at kunne forstaa Classens Handlinger og Optræden i Aarene 1766—1768, maa formentlig ogsaa tages i Betragtning:

at Frederiksværks eneste Konkurrent her i Landet, værd at regne med, den Gang var Kronborg Geværfabrik »Hammermøllen« ved Hellebæk,

at de af Classen anlagte Plantager og de Frederiksværk tillagte Skove ikke paa langt nær kunde tilfredsstille Krudtfabrikationens Krav til Ellebrænde,

at Nødvendigheden af at have saavel forarbejdet Jern som Raa-jern, Malm o. s. v. samt Tømmer, Brædder o. lign. ved Haanden havde ført til Forbindelser med norske Jernværker og Tømmerhandlere, som paa Grund af Norges daværende fortvivlede økonomiske Forhold idelig voldte Bryderier og Ubehageligheder ved Krav om Forskud, Veksel-Omsætning og Støtte af forskellig Art, og

at Frederiksværk Gods ikke kunde producere saavel sit eget som Arbejdernes Forbrug af Fødemidler, dels fordi Classen som nævnt benyttede Distriktets Bønder til Værkets Drift, der desuden trak en Del fremmede til Stedet, dels fordi Jorderne var saa slette og paa Grund af Uvidenhed og bestandig Hoveri saa daarligt drevne, at en Ødegaard ikke var en Sjældenhed.

Som det fremgaar af det følgende, har Classen, samtidig med at han arbejdede paa at gøre Frederiksværk til sin private Ejendom, søgt at bringe de her nævnte Besværligheder ud af Verden ved ogsaa at gøre

sig til Herre over dem. For at faa dette Ønske opfyldt udkastede han en Plan, som kun en Classen kunde finde paa at gennemtænke og prøve paa at realisere; den saa i al sin simple Storslaaethed saaledes ud:

Frederiksværk Etablissement og Gods samt Kronborg Geværfabrik skulde tilskødes Classen uden Vederlag,

Jægerspris, hvorfra Værket fik det meste Ellebrænde, skulde, naar Gehejmeraad von Plessen fratraadte Administrationen eller afgik ved Døden, overlades Classen for samme Sum, som Rentekammeret i 1759 havde betalt Enkedronning Juliane Marie for Overtagelsen,

Frolands Jernværk i Nedeness Len i Norge med tilhørende Savbrug skulde ved Indkøb af Interessentskabsandele underlægges Classens administrerende Tilsyn og senere tilskødes ham, og

Corselitze Gaard og de saakaldte »*Kongens 16 Stubbekøbing Jorder*« med en passende Mængde afrundende Strøgods skulde, for bl. a. at kunne tjene som et Slags Spisekammer for Frederiksværk, sikres Classen paa den Auktion, ved hvilken det falsterske Rytterdistrikt skulde bortsælges i September 1766.

Noget direkte Bevis for, at Classen har lagt denne samlede Plan, findes ikke; men sammenholder man følgende Data, foreligger der formentlig et saa fyldestgørende Sandsynlighedsbevis, at Classen maa kunne dømmes paa Indicier:

Den 6te Juni 1767 ratihaberede Kongen de mellem Krigsdirektoriet og Classen aftalte Præliminærpunkter til en Kontrakt, hvorved Frederiksværk og Geværfabrikken paa visse Betingelser skulde skænkes Classen.

Paa en Kopi i disse Præliminærpunkter har General Classen egenhændig tilføjet en Del yderligere Bestemmelser til nærmere Forhandling, deriblandt den ovennævnte om Jægerspris' Overdragelse.

Under 29. December 1767 findes følgende Udgiftspost i General Classens Kassebog: »Herrens $\frac{3}{7}$ Parter i Frolands Værk 5.142 Rdlr. 5 Mrk. 2 Sk.«, og 28. December s. A. og 2. August 1768 udstedtes Skøder til Classen, Justitsraad Waager og Møntmester Knoph paa nævnte Værk.

Ved Auktionen paa Nykøbing Slot d. 9. September 1766 og følgende Dage købte Classens Tillidsmand, Jørgen Schiønning, de

ovennævnte Godser, ganske vist for Prins Carl af Hessens Regin-
ning, men allerede i Januar 1767 var der Underhandlinger i Gang
om Afstaaelsen til Classen; Skødet blev dog først udstedt d. 18.
Oktober 1768, efter at Classen i den mellemliggende Tid havde
været Godsernes eneraadende Administrator.

Paa ca. 2 Aar havde Classen saaledes bragt sin store Plan til Udfø-
relse, men det endelige Resultat svarede dog ikke ganske til hans over-
modige Forventninger; den lykkedes for Frolands Jernværk og de fal-
sterske Godsers Vedkommende, men Præliminærpunkterne om Frede-
riksværks og Geværfabrikkens Overdragelse fremkaldte en saadan Storm
af Indignation og Modstand, at Classen her maatte bøje sig og købe Fre-
deriksværk Etablissement og Gods og se Geværfabrikken gaa over til
sin Modstander Baron H. C. Schimmelman. Planen om Jægerspris kom
sandsynligvis derved aldrig for Dagens Lys.

I Efteraaret 1766 maatte Saint Germain og Gähler vige Magten i
Krigsdirektoriet for Prins Carl af Hessen og General Huth; men de kom
allerede tilbage først i 1767, og det var altsaa dem, der hjalp Classen til
Vedtagelsen af Præliminærpunkterne. Disse handlede ikke alene om
Overdragelsen af de to nævnte Etablissementer, henholdsvis fra 1. Ja-
nuar 1768 og 1. Januar 1769 at regne, men da den gældende Kontrakt
med Classen om Leverancer til Staten udløb med 1768, indeholdt de til-
lige en helt ny og 30aarig Kontrakt om en fast aarlig Leverance af be-
stemte Mængder Krigsmateriel, for hvilket Classen skulde have 120.000.
Rdlr. i aarligt Vederlag.

Saint Germain's Bevæggrund til at slutte denne opsigtsvækkende Kon-
trakt med Classen maa sikkert søges dels i Ønsket om at hjælpe den
Mand, hvis Dygtighed som Leverandør af fortrinligt Krigsmateriel han
havde lært at stole paa, lige siden han traadte i Landets Tjeneste, og
dels i Ønsket om under de daværende bevægede Forhold at vide Statens
vigtigste Vaabenfabrikker og Krudtværker i Hænderne paa en anerkendt
dygtig, erfaren, interesseret og patriotisk Mand.

Da det kom til Forhandling mellem Generalkrigsdirektoriet og Rente-
kammeret om den Kontrakt, som disse Præliminærpunkter skulde danne
Grundlaget for, rejste der sig en voldsom Storm mod denne Ordning.
Modstanden stammede rimeligvis enten fra Gehejmerraad Greve Ditlev
Reventlow, Førstedeputeret i Rentekammeret og en af Saint Germain's
ivrigste Fjender, eller fra Schimmelman, der som nævnt, da alt var
overstaaet, købte Geværfabrikken.



FRIDRICS WÆRCK



PROSPEKT AF FREDERIKSVÆRK 1773.

Schimmelmann har rimeligvis betragtet »Forretningsmanden« Classen med den store industrielle Virksomhed og Handel og med den stadig voksende Indflydelse og Formue som sin — maaske farligste — Konkurrent, og han har sandsynligvis ved denne Lejlighed prøvet paa at slaa ham ned.

Tidspunktet hertil syntes gunstigt, thi samtidig med at Modstanden mod Classen rejstes, fjernedes Saint Germain endeligt og bestandigt fra Krigsdirektoriet, hvorved Classen mistede sin bedste Støtte. General Gähler, der bevarede sin Stilling og blev Medlem af Generalitetskollegiet, der afløste Krigsdirektoriet, blev derfor den af de to Venner og Velyndere, der maatte søge at bjerge, hvad bjerges kunde, for Classen. Rimeligvis har Gähler dog haft Støtte af Gehejmeraad J. J. Schultze, der ligeledes var Medlem af Generalitetskollegiet og ved sit Ægteskab med Frøken Fabritius, en Datter af Classens tidligere Kompagnon paa Frederiksværk, Etatsraad Just Fabritius, hvis anden Datter var gift med Classens Broder, stod den Fabritius-Classenske Kreds meget nær.

Classens Modstandere gik grundigt tilværks; saaledes blev i December 1767 alle i Krigsdirektoriet beroende Dokumenter angaaende Classens Kontrakter udleverede til Schimmelmann; i Januar 1768 afbrødes, ifølge kongelig Befaling, alle videre Forhandlinger med ham, og endelig blev i Marts s. A., ligeledes efter kongelig Befaling, nedsat en Kommission »for i Henseende til det bekiendte Friderichswærck og de derhen hørende Fabriquer paa Frederichsborg Amt i vort Land Siælland, at indhente alle fornødne Efterretninger, nøye erkyndige sig om alt det, som hører dertil og i Besynderlighed i følge den med os elskelige General Krigs Commissaire Friderich Classen den 20. Oktober 1764 oprettede Contract at sørge for, at, naar samme ved indeværende Aars Udgang er udløben, alt det som han har været skyldig at præstere bliver opfyldt og virkelig aflevered«; af Befalingens videre Ordlyd fremgaar det med al ønskelig Tydelighed, at Modstandernes Mening var at fjerne Classen fra Frederiksværk og reducere Etablissementets militære Virksomhed til det mindst mulige. Gehejmeraad Ditlev Reventlow var Kommissionens Formand; dens vigtigste Medlemmer var Schimmelmann og Generalprokurør Henrik Stampe.

Godvillig lod Classen sig dog ikke fratage det, han ifølge de underskrevne Præliminærpunkter betragtede som sin lovlige Ejendom; han værgede naturligvis denne og sig selv af yderste Evne. Af forskellige

opbevarede Kopier af Skrivelser fra Classen denne Sag angaaende synes det at fremgaa, at hans Hovedargument har været, at den »ratificerede Contract har alle de formalia juris efter alle Juristers Omdømme, som en lovformelig Kontract bør have, og — fortsætter Classen — da Lovens 5te Bogs 1ste Capitels 1ste Artikul taler saaledes »Enhver er pligtig at efterkomme hvis hand med Mund, Haand og Segl lovet og indgaaet haver«, saa kand ieg ingenlunde fatte at saalænge denne Lovens Artikul, der er fundamentum securitatis publicae, ey er ophævet, hvorledes det kand være Hands Maysts allerhøyeste Villie at den med mig sluttede Forening skulde uden min Forbrydelse og uden Lov og Dom casseres og til indtet gøres 6 Maaneder efterat den var indgaaet og anseet for een Transaction der var Hands Mayst.s høye Interesse aldeles fordeelig.«.

Classens Opfattelse af de underskrevne Præliminærpunkters retslige Betydning blev delt af Stampe, der iøvrigt ikke tog blidt paa Classen, som han, for at bruge Professor Nyrops Ord, stillede i et alt andet end gunstigt Lys, men Kampen mod Fjenderne var alligevel haabløs, da disse havde Kongen paa deres Side. Forhandlingerne endte da ogsaa med, at Classen, opgivende ethvert Krav ikke alene paa Frederiksværks og Gøværffabrikens Overdragelse som Gave, men ogsaa paa Leverancer og Betalinger, der grundede sig paa den i Præliminærpunkterne indeholdte Kontract, maatte tilkøbe sig Frederiksværk med dertil hørende Bøndergods og Skove for 100.000 Rdlr.

Man undres ikke over, at Classen efter de gjorte Erfaringer, da han d. 23. April 1768 underskrev den mellem ham og Kommissionen herom sluttede Overenskomst, reserverede sig, at den herom »oprettende Contract forinden hands Mayts. Afrejse naadigst maatte blive udfærdiget«. Dette lykkedes ogsaa; Kontrakten blev underskrevet af Kommissionen og Classen d. 28. April og konfirmeret af Kongen d. 2. Maj; d. 27. Maj 1768 underkrev Kongen paa Gottorp Slot det Skøde, der gjorde Classen til Ejer af Frederiksværk. Nogen Leverancekontract til Afløsning af den, der udløb 1768, blev ikke udfærdiget, og da Kommissionens undersøgende Arbejde angaaende Classens Kontrakter havde givet sig Udslag i en for Classen ødelæggende Sammenligning af de Priser, Landetaten betalte for Frederiksværks Produkter, og de Priser, Søetaten betalte sine Leverandører for sine Krigsfornødenheder, var Classens Udsigter til at faa en ny Kontract med Staten ganske minimale.

Hvad Classen har tænkt og følt ved denne Afslutning af de stolte Planer, vides der meget lidt om. Hans Skrivelser i Sagen er affattede i en rolig, behersket Tone, men Bitterheden og Krænkelser lyser dog tydeligt gennem dem alle. Da han bøjede sig for Stormen, efter at have næret Planer om at faa Frederiksværk overdraget til et Aktieselskab, udtalte han, at han handlede »um dem Staate meinen patriotischen Eifer vor dem Nutzen des Königs und des Landes zu bezeugen, indem ich eine Unternehmung vor ihrem Untergange mit meiner eigenen Gefahr errette, eine Unternehmung, die dem Lande eben so viel Ehre als dem königliche Dienste Vortheil gebracht hat«. Han gentog altsaa kun, hvad han saa tit havde sagt, naar han paatog sig noget: at han handlede af Patriotisme uden Hensyn til eget Velfærd. Kender man saaledes intet til Classens inderste Tanker om Sagen og dens Forløb, saa har hans Venners Syn paa den heldigvis naaet Efterverdenen, og gennem deres Udtalelser forstaar man, at det Slag, som førtes mod Classen, ogsaa samtidig skulde ramme andre Steder. Classens Venner var jo Mændene af den Saint-Germainske Kreds, og deres Breve, siger Professor Edvard Holm, vidner tydeligt om den Harme, de følte paa Classens Vegne. De mente, at hvad der var sket, baade var skammeligt imod Classen og et Bevis paa, at man overhovedet vilde en fornuftig Ordning af Hærvæsenet til Livs. Et Brev fra Gähler, hvori han giver en Skildring af Classen og af Frederiksværk og dets Fremtid, bringer saaledes Rantzau til at udbryde i Forbitrelse: »Hvilken Hævn bør der ikke tages over disse Dumrianer, der have ødelagt et stort Værk af en genial Medborger«.

Saint Germain, der i Classen saa en mærkelig Dygtighed, baade hvad Opfindelsesevne og mekanisk Snille angik, var ikke mindre forbitret over at se ham som Bytte for Chikaner fra alle Sider, og han beklagede bittert Frederiksværks Undergang, der vilde blive et haardt Slag for Staten. Saavidt Professor Holm; endnu skal blot mindes om, at Gähler, da alt var ordnet, skrev til Saint Germain: »Frederiksværk vil snart være en Ørken, Classen maa afskedige sine Arbejdere og forvandle sig til Agerdyrker«.

Samtidig med at Sagen fandt sin Afslutning, maa Classens Venner, muligvis Moltke, der atter var kommet til Magten, have arbejdet paa at faa Kongen til at give ham et Slags Vederlag for den Tort, Kommissionen havde voldt ham; thi Classen, der jo havde Titel af General-krigskommissær, fik i Maj 1768 tillagt Rang som Generalmajor, at regne

fra 3. Marts s. A., den Dag, da Kongen havde været paa Frederiksværk.

Classen havde ikke naaet sit Maal, men havde dog været Kommissionen saa haard en Modstander, at den heller ikke naaede sit. Classen blev paa Frederiksværk, og Frederiksværk vedblev at være det store Staten uundværlige militære Etablissement.

Inden Aaret 1768 var omme, havde Classen endvidere bragt sin Ejendomsret til de falsterske Godser Cørselitze og Carlsfeldt, som Kongens 16 Stubbekøbing Jorder nu hed, i Orden og stod saaledes, knap 44 Aar gammel og ikke 20 Aar efter at have været den ukendte »Studiosus Clausen«, som den med Rang som Generalmajor hædrede Ejer af tre store Godser, et Kanonstøberi, et Krudtværk, en Ejendom uden for Østerport og flere Skibe i Søen, ligesom han var Hovedinteressent i Frolands Jernværk og Participant i flere danske og norske Foretagender.

Classen har en Gang, da der var Tale om nogle økonomiske Forhold ved Krudtværket, udtalt, at der maatte en »magisk Operation til«, for at han skulde kunne klare sig med de tilbudte Vilkaar. Hvilke magiske Operationer Classen har udført, da han i 1768 stod overfor at skulle udrede Købesummerne for Værket og de tre Godser, samtidig med at han skulde have Kapital disponibel til Driften, til Forbedringer af alle de mange Foretagender og til sin private kostbare Husførelse, vides ikke. Der foreligger saaledes intet om, hvorledes Betalingen for de falsterske Ejendomme er bleven afviklet. Købesummerne er end ikke nævnt i Skøderne; det hedder blot herom ».....og Velbemeldte Herr General Krigs Commissaire Classen haver betalt os den derfor accorderede Kiøbe-Summa.....«; man kan derfor kun gætte paa, at denne, da Godserne, som omtalt, formentlig var købt til Classens Brug, har været den samme som den i Skøderne til Prins Carl af Hessen nævnte, nemlig ialt 123.894 Rdlr. 4 Mrk. 9 Sk., hvoraf Halvdelen skulde blive indestaaende*). Muligvis har Classen allerede ved Købet i 1766 udredt Pengene, saaledes at der ingen Udbetaling senere fandt Sted; det var jo Classens Tillidsmand, en af hans Funktionærer, der købte Godserne ved Auktionen med Baron Iselin som Kautionist.

For Frederiksværk skulde Classen som nævnt betale 100.000 Rdlr.,

*) Gehejmerraad Classen regnede i sine senere nedskrevne Notater ogsaa med denne Indkøbssum.

hvoraf 25.000 Rdlr. skulde blive indestaaende, og Resten betales med 20.000 Rdlr. straks — eller senest 11. Juni 1768 — og med 55.000 Rdlr. plus Rente for et Aar d. 11. December 1769. Om Classen har haft Vanskeligheder med at præstere det sidste Beløb, eller om han har fundet det formaalstjenligst at lade saaledes, bl. a. for derved at kunne fremtvinge en Kontrakt med Staten, maa staa hen; men der findes i Fideicommissets Arkiv, angaaende Afviklingen af dette Beløb, en Samling Skrivelser fra Ober-Direktionen, der i Forbindelse med nogle faa Skrivelser fra Generalitetskollegiet og en enkelt fra Generalmagasinkontoret ligefrem er morsom, idet den saa ganske illustrerer Classens Maade at omgaas Autoriteterne paa og hans Evne til at trække Sagerne ud til det for ham belejlige Tidspunkt. Efter at have faaet forannævnte Betalingstermin i 1769 forandret og delt i to, og efter at have ansøgt om Laan og faaet Forskud paa Betalingen af de algierske Presenter, betalte Classen ved Generalitetskollegiets Mellemkomst den sidste Del af den kontante Købesum for Frederiksværk d. 2. September 1771, men han havde endnu ikke i Oktober 1773 betalt de paaløbne Renter af dette ikke rettidigt erlagte Beløb.

Penge maa Classen imidlertid have haft til Raadighed, thi foruden disse Udbetalinger gik jo den daglige og ugentlige Drift af hans mangeartede Virksomhed sin vante Gang, og endda blev der Raad til Udvidelser. Saaledes blev der paa Frederiksværk i 1769 i den nordre Fløj af den store Gethusbygning, der blev benyttet til Metalstøbning, indrettet et Jernstøberi. Classen fortæller herom »..... at efter Hans Maytt var kommen tilbage fra sin udenlandske Reyse, lod allerhøystsamme mig siige ved salig Herr Geheime Raad von Bernstorff og Herr Geheime Raad von Schimmelmann, at han ønskede et Jern Støbeeri blev anlagt ved Fridricswerck efter den Woolwigske Indretning«, — d. v. s. Omstøbning af gammelt støbt Jern — og han føjer til, at »dette er bekostet paa min Egen Regning uden at Hans Maytt har anvendt 2 Sk. derpaa«. Indretningen kostede Classen 2.491 Rdlr., foruden 355 Rdlr. til Værktøj, og var færdig til Brug sidst i Oktober 1769. Til Driften indkøbte Classen alt Landetatens kasserede støbte Jern, der fandtes i »Hans Maytts« danske, norske og tyske Fæstninger, og han forskrev fra Petersborg, Danzig, Amsterdam og Hamborg anselige Partier kasserede Jernkanoner, Bomber og Kugler. Inden Aarets Udgang var der foretaget 9 Støbninger, og i 1770 blev der støbt ikke mindre end 176 Gange. Classen blev saa-

ledes Danmarks, om end ikke første, saa dog anden Jernstøber.‘) Støbning af nye Jernkanoner blev dog straks opgivet, da Vanskelighederne ved Udboringen viste sig uoverkommelige, og det blev derfor Bomber, Kugler og lignende Krigsmateriel samt Kakkelovne, Gryder og andre Nyttegenstande, der tilvirkedes i denne nye Afdeling af Classens store Etablissement.

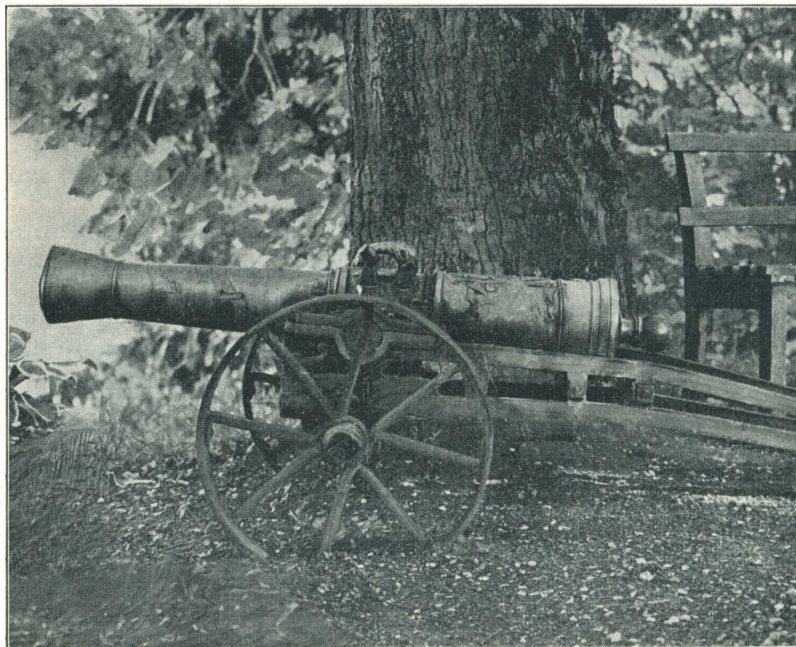

METALKANON FRA FREDERIKSVÆRK i CORSELITZE HAVE

Kan man saaledes nogenlunde regne sig til eller tænke sig til Classens Udgifter, er det modsatte Tilfældet med hans Indtægter; dem foreligger der saa godt som intet om.

Da Classen begyndte Driften af Frederiksværk for egen Regning, var de 'algierske Presenter den eneste faste Leverance, han havde, og det var, efter hans eget Sigende, Kontrakten herom, der gav ham Mod til at overtage Frederiksværk igen. Dette er maaske rigtigt nok, men det er ogsaa rigtigt, at der paa den Tid var en Del andet Arbejde forhaanden paa Værket; thi ikke alene fik Classen først sine Leverancer til Staten efter Kontrakten fra 1764 afgjort i Februar 1769, men han havde

*) Thomas Potters Jernstøberi paa Christianshavn, var muligvis i Virksomhed inden November 1769.

Bestillinger og Ordre, bl. a. fra »Det asiatiske Kompagni«, foruden at han selv drev Handel med Værkets Frembringelser. I Marts 1769 skrev han saaledes til Guvernøren i Vestindien, da han havde Skib derude efter Sukker: »..... De medbringende Varer er allesammen dels af mine Land Godsers og dels af mine Værkers og Fabriqueurs Producter«. Da der endvidere i 1769 blev indkøbt Materialier til et samlet Beløb af over 52.000 Rdlr., og da Værdien af Varebeholdningen ved Aarets Udgang var ikke mindre end 118.827 Rdlr., kan der næppe have været Tale om Arbejdsmangel paa Værket.

I Længden kunde Staten heller ikke, hvad Classen saa godt som nogen maa have vidst, undvære det velindrettede Frederiksværk. Som en Slags Mindelse om, at Gähler og de andre Venner i Generalitetskollegiet ikke havde glemt Classen og hans Virksomhed, kom allerede i Februar 1769 en Bestilling paa »Kurzgewehre«, i Juli en Skrivelse med Underretning om, at Kongen, paa Kollegiets Forestilling, havde resolveret, at det maatte indlade sig i Korrespondance med Classen om Frederiksværks »Vedligeholdelse«, og endelig kom senere samme Aar Ordre paa Kanoner og Krudt. I Januar 1770 forhandlede om en ny fast Kontrakt, og da denne var kommet i Orden i Juni Maaned, var dermed Landetatens og Frederiksværks indbyrdes Forhold kommet ind i det Spor, som fulgtes, saa længe Classen levede; thi Kontrakten, der udløb i 1779, blev allerede 4. Oktober 1777 fornyet for 40 Aar. I disse Kontrakter, der angaar Landetatens samlede Forbrug af Metalskyts og Krudt, er det værd at lægge Mærke til Bestemmelserne om, at Classen aarlig skulde have 7.500 Rdlr. til Kanonværkets og de dertil hørende Mestres og Haandværkeres Underholdning og 2.500 Rdlr. i Leje af 5 Krudttaarne foruden 300 Rdlr. for hvert af de andre, enten opførte eller senere tilkommende, samt at Classen fik disse Bestemmelser vedtaget med tilbagevirkende Kraft dels fra 1. Januar, dels fra 1. Juli 1769 at regne. Disse Beløb var jo et ikke ringe Tillæg til den Betaling, der skulde ydes for Leverancerne af Krudt og Kanoner. Foruden Præstationer i Henhold til disse Kontrakter leverede Classen, naar Omstændighederne fordrede det, ogsaa Krigsmateriel ifølge særlige midlertidige Kontrakter. Forinden disse rolige Tilstande indtraadte, maatte Classen dog gennemgaa de omskiftelige Aar inden 1772 og ved Struensees Fald se sin trofaste Ven Gähler for bestandig fjernet fra Magten. Let har det ikke været for Classen at bringe Frederiksværk frelst gennem denne Periode; hvor

vanskeligt det har været, ligesom anes gennem følgende Udtalelse af A. P. Bernstorff: » De croire que Gahl., Huth et Falckensch. puissent convenir dans les principes, cela est impossible, et il faudra absolument que l'un fasse place à l'autre, et peut-être que celui qui en sortira le premier sera le plus heureux. Je plains Classen de changer si souvent de protecteur; cela a bien des inconvénients, et je crois qu'il enrage.« Af de her nævnte tre Mænd blev Huth den sejrende, og han fik efter Katastrofen i 1772 stor Betydning for Frederiksværk, idet han, ligesom tidligere Saint Germain, maatte støtte sig til Classen og dennes Etablissement for at kunne gennemføre sit Artillerisystem. Dette Samarbejde mellem Classen og Huth førte til et varmt og varigt Venskab, som vil blive nærmere omtalt nedenfor.

Paa et eneste Punkt kan man af de opbevarede Papirer fra denne Periode ligesom se Classen arbejde for at faa Kapital til sin Raadighed. I 1766 havde han faaet en Del lettere Kanoner refuserede; det Erstatningskrav, han i denne Anledning mente at have paa Staten, tog han i 1770 sammen med en Del andre formentlige Krav op til Afgørelse. Af den Fremgangsmaade han anvendte, kan man se, at han samtidig benyttede Sagen som — for at bruge et af hans egne Udtryk — »Konvolut om Lysten« til at vise den i Anledning af Frederiksværk og Kronborg Geværfabrik nedsatte Kommission, at han ikke var nogen knust Mand. Støttende sig til Kontrakten af 1764 skrev han nemlig under 28. December 1770 til Kommissionen og enten anmeldte eller omtalte sine Krav for den. Som ovenfor nævnt havde Classen været Kommissionen en haard og stejl Modstander, og den har næppe ønsket nye og yderligere Forhandlinger med denne koldblodige, dristige og overlegne Mand; thi d. 17. Januar 1771 svarede den Classen med at henvise ham til Generalitets- og Kommissariatskollegiet og meddelte ham samtidig til Efterretning, »dass heute die uns aufgetragene Commission völlig geschlossen worden.« Man kan saa godt tænke sig Classen smile ved Læsningen af denne Skrivelse fra hans Modstandere; han havde loyalt henvendt sig der, hvor han burde; men han havde faaet sin Vilje, og i Generalitetet sad hans gode Venner, bl. a. Gähler og Schultze. Classen fulgte Anvisningen og paa Generalitetets Anbefaling nedsattes en ny Kommission til at paakende Classens Krav, der beløb sig til 53.211 Rdlr. 18 Sk.. Kommissionen, der ogsaa havde Henrik Stampe til Medlem, var, efter hvad Professor Nyrop oplyser, ganske velvillig imod Classen, men re-

ducerede dog Fordringen til 35.869 Rdlr. 37 Sk., hvilket Resultat blev approberet af Kongen og af Generalitetet meddelt Classen d. 16. Januar 1772. Allerede d. 25. s. M. fik han udbetalt 25.000 Rdlr. à conto, medens Resten skulde benyttes ved Udligningen af forskellige Modkrav.

Blandt Classens gamle Papirer er fundet en »Subscriptions Plan til et Interessentskab i een Part af det Fridrichwerckske Etablissement«. Da Planen ikke er dateret, kan det dog ikke afgøres bestemt, om den stammer fra den her omtalte Tid; men den er, med sit Forslag om at udstede 200 Aktier à 500 Rdlr. i Frederiksværk, et talende Vidnesbyrd om Classens Forsøg paa at skaffe Midler til Værkets Drift; thi Pengene skulde naturligvis indbetales til Classen selv, og den kan efter alt at dømme meget vel passe ind i denne Periode, hvor det fremfor alt andet gjaldt for Classen om at skaffe sig Driftskapital.

Af de Vanskeligheder, Classen havde at kæmpe med de første Aar, han som Ejer drev Frederiksværk, maa ogsaa nævnes den, som opstod ved at Deyen af Algier i Sommeren 1769, sikkert til Classens store Bekymring, da han derved mistede sin eneste faste Leverancekontrakt, brød Freden med Danmark. Da den Ekspedition, der i den Anledning blev sendt til Middelhavet, mislykkedes, skulde en ny udrustes, og det manglende Skyts, bl. a. 18 Stkr. 150pundige Morterere eller Mørsere af Metal, blev bestilt hos Classen, skønt han efter Admiralitetskollegiets Oplysning forlangte c. 35.000 Rdlr. mere for dem, end de kunde fremskaffes for i England; men — Gähler var Medlem af den nedsatte »algierske Kommission« og en, formodentlig fremskaffet, Kabinetsordre tvang Admiralitetskollegiet til at bøje sig og i Marts 1771 slutte Kontrakt med Classen om Støbningen til de af ham opgivne Priser. Arbejdets Udførelse, der efter en afholdt Prøve skulde ske efter en dansk Tegning, voldte imidlertid Classen en Mængde Bryderier. Ved Prøverne sprang Mørserne, eller de revnede ved Fænghullet og over Krudtkammeret; og da Classen ifølge Kontrakten skulde erstatte dem, der ikke udholdt Prøven, var Sagen jo temmelig ubehagelig for ham. Classen skød Skylden paa den leverede Tegning, Admiralitetet paa den brugte Metalblanding, og det kom til et haardt Sammenstød, der endte med en ny Kabinetsordre underskrevet af Struensee, hvori det overdroges General Huth at ordne alt nærmere angaaende Mørsernes Støbning. Da Classen og Huth ikke tog Hensyn til den indgaaede Kontrakt, paataltes det af Admiralitetet, men Følgen blev kun, at Huth fik en Kabinetsordre, hvorefter Støbning-

gen af Mørserne overdroges ham alene, samt nogle Dage senere endnu en Kabinettsordre, der annullerede Kontrakten. Huth foranledigede derefter Sagen overført til Generalitetskollegiet, og en ny Kontrakt blev sluttet d. 31. Januar 1772, hvorefter Støbningen fandt Sted efter en ny Tegning. Denne Kontrakt endte dog næppe Striden og Genvordighederne, thi sidst i Marts tilskrev Generalitetet Huth saaledes:

»Hans Kongel. Mayt. haver, paa hvis Eders Excellence allerunderdanigst haver andraget, om Eders Forhold i Henseende til Morterernes Støbning for Søe-Etaten som skeer paa Frederichswærck, allernaadigst resolvert følgende:

Da jeg haver overdraget General von Huth dette Arbeide: saa vil jeg ingen Indvændinger derimod høre, hvorføre hans Forhold hermed i alle Maader bliver approberet. Hvilket vi have den Ære, Eders Excellence herformedelst tjenstligst at tilkiendegive.«

Classens øvrige Leverancer til den algierske Ekspedition affødte selvfølgelig ogsaa — om end kun mindre — Stridigheder, men i et enkelt Tilfælde henvendte Classen sig dog direkte til »Hoffet« for at faa Bugt med Admiralitetet.

Som bekendt blev Ekspeditionen til Algier trods alle disse Anstrelser ikke til noget; Regeringen foretrak at slutte Fred med Deyen, og Classen overtog atter Leveringen af de aarlige Presenter.

Uden pekuniært Tab slap Classen naturligvis ikke over første Del af denne Affære, der i sin Helhed, hvad selve Arbejdet paa Værket angik, stod paa fra 9. December 1770 til 12. August 1772. Over de til dette Arbejdes Udførelse anvendte Bekostninger foreligger der en ægte Classens Opgørelse, der foruden at medtage 3 % Rente beregnet for ovennævnte Tid af den Kapital, »der circulerer udi Etablissementet og den der er anvendt paa bemeldte Værkstæder og Indretninger«, ogsaa medtager 3 % Assurance, »Metalafgang i værdie paa de udi Mørserne omsmeltede Metaller«, Reparationer paa Smelteovne m. m., Udgifterne til en ikke fuldført Boremaskine og Afgang af 10 Materialheste, som ved »Fyhrmørser Transporter er bedærvede og Døde«. Trods det at Søetaten selv leverede den største Del af Metallet, beløb Classens Udgifter sig ifølge denne Opgørelse til 103.680 Rdlr. 3 Mk. 10 Sk., hvoraf c. 67.000 Rdlr. var for selve Arbejdet. Til Dækning af denne enorme Sum havde Classen ifølge Admiralitetets Angivelse indtil November 1771 modtaget kontant 44.000 Rdlr., hvortil maa lægges 4.232 Rdlr., som efter kongelig Ordre blev

betalt efter General Huths Likvidation, samt Betalingen for Mørserne leverede i Henhold til Kontrakten fra 1772. Hvor stort Classens Tab ved de mislykkede Mørsere har været kan ikke angives; som nedenfor nævnt omtaler J. H. E. Bernstorff det som 20.000 Rdlr. Classen angiver det selv til 36.000 Rdlr.; om det, hvor stort eller lille det end har været, er blevet dækket ved Fortjenesten paa Mørserne leverede ifølge den anden Kontrakt, foreligger der absolut intet om.

Hele denne Sag med Mortererne til den algerske Ekspedition satte i sit Forløb meget ondt Blod og førte til fornyede og nærgaaende Angreb paa Classen, der fik ham til ikke blot, saavel til Landetaten som til Søetaten, at gentage et gammelt Tilbud om at afstaa »Frederiksværk med alt Tilhørende«, men ogsaa til — i hvert Fald — at nedskrive sine Følelser i følgende kraftige Vendinger:

»Saalænge ieg troede at ieg gjorde Hands Mayst. og Fædrelandet tjeneste med at lade støbe Søe-Mortiers paa min Risiko og under min Opsyn, bar ieg denne meget tunge Byrde med Fornøjelse, men da Erfarenhed haver viist mig, at den alleene skulde bruges til at udstykke een Mængde Tracasserier Disputer Discussioner og Efterstræbelser og prætexter til at skade, haver ieg ey kundet taget noget andet partie end at entledige mig endog med min største Skade fra et Foretagende der da det endog blev fortsadt med min allerstørste Nidkierhed og med at vove min Helbred og Velfærd, erholdt ieg enda ey andet end den Grad af Undertrykkelse som Avind ved kunstige Anlegg ved at udleede Prætexter til at skade andre formaaede at opfinde og i værksatte. Ved at vove de betydeligste Capitalier ved at exponere min Sundhed og Helsen Nat og Dag ved een utrættelige Umage og ved at være paa de uangenemeste og usundeste Stæder, vinder ieg indtet andet end Had og Efterstræbelse og den uleylighed at være et Skiul over andres Feyltagelser.«

Hvad eller hvem Classen sigter til med disse Udtalelser, findes der ingen nærmere Oplysninger om i Fideicommissets Arkiv. Sagen maa dog sikkert have vakt Opsigt og være bleven fulgt med Interesse fra forskellig Side, thi foruden at Prins Carl af Hessen omtaler den i sine Memoirer, faar den J. H. E. Bernstorff til i 1771 at skrive til Konferensraad Wasserschlebe: »..... Claassen s'est donc tiré d'affaires. j'en suis charmé, mais on m'assure que malgré son gain de cause, il perd près de 20.000 écus à l'entreprise des mortiers. Si vous pouviés m'expliquer cela et me dire en même temps si ses liaisons avec le maréchal Mr.

de Gähler, continuent, s'il est content, et s'il est bien avec Mr. de Schimmelm., vous me feriez un vray plaisir. Je m'intéresse tousjours fort à lui.», og i 1806 skrev Classens Broder til Ove Høegh Guldberg,

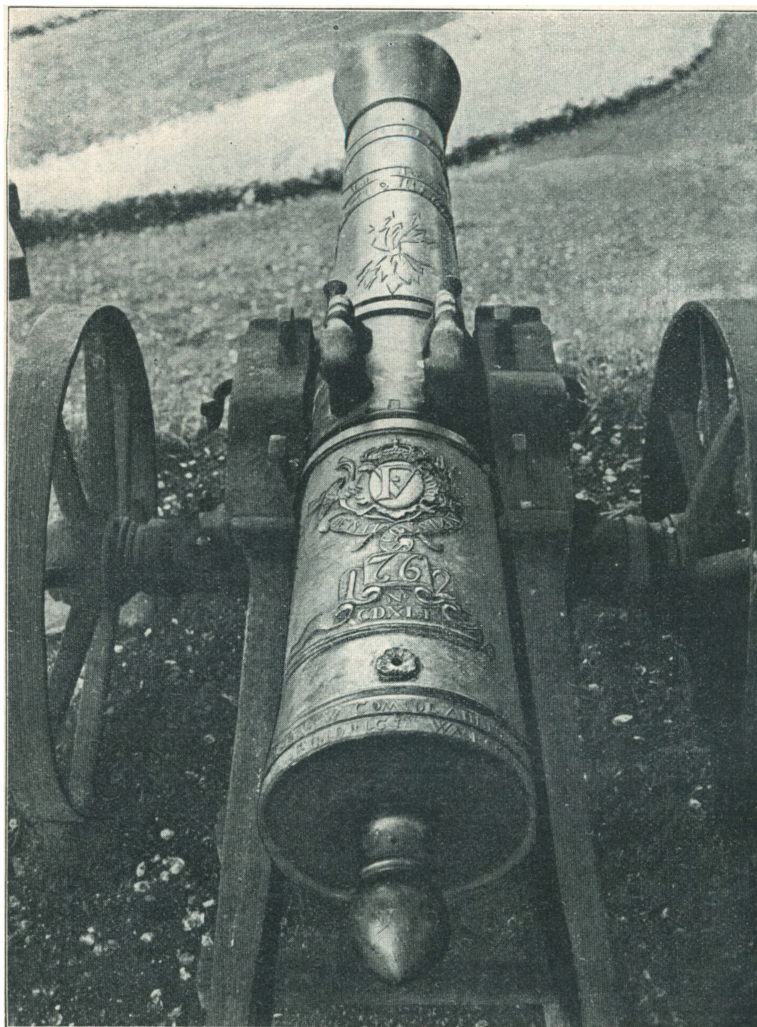

METALKANON FRA FREDERIKSVÆRK I CORSELITZE HAVE

Om Halsen læses »Lalegere«, derunder »Ultima ratio regum«. Derefter følger et Bandt Lynstraaler, saa 2 Haandtag dannet af Elefanthoveder med Snabler, det ene Haandtag er mærket »Nr. 1, 16. Decbr.« Nedenfor Haandtagene ses Frederik V. Naunetræk og Valgsprog »Prudentia & Constantia«. Derpaa følger Aarstallet »1762« og »No. CDXLI«. Helt nede ved Randen læses i øverste Linie. »Bel: Dan: Direct: C: W: Com: de Ahlefeldt Supr: Rev:« og i nederste Linie »Fridrics Wærck«.

at den Mørser, der paa Mindesmærket i Vinderød Kirke er forsynet med Tallet 1771 »bringer det andet forfejlede Anlæg i Erindring«, ligesom gaaende ud fra, at Guldberg ved og kender, hvad der saaledes sigtes til.

I Anledning af denne Sag opstod der Rygter om, at Kvaliteten af de til Deyen af Algier leverede Varer ikke havde været den bedste, og at dette havde haft Indflydelse paa Deyens Beslutning om at bryde Freden. Sandsynligheden for, at Rygtet taler sandt, er meget ringe; man maa nemlig bl. a. erindre, at de Presenter, Deyen havde modtaget inden Fredsbruddet, alle var leverede, inden Classens store Leverancekontrakt af 1768 traadte i Kraft; han havde altsaa kun haft Interesse i at levere tilfredsstillende Produkter, og havde Classens Leverancer haft ringeste Andel i Deyens Beslutning, havde det sikkert givet sig det Udslag, at Classens Kontrakt var blevet annulleret og — paa Grund af Vanskelighederne ved at komme udenom ham — erstattet af en anden med skrappe Tilsynsbestemmelser. Som det var, blev Kontrakten af 1768 opretholdt efter Fredens Fornyelse og først ændret, og da til Classens Fordel, da det blev nødvendigt at lade Skibene med Presenterne gaa under Konvoy. Ganske vist skrev Agent og Konsul Suenson i 1772 fra Algier til Kommercedeputationen om ikke at sende andet end gode Varer og om at udnævne en »Kiender« til ved Indskibningen at undersøge Varerne, men han begrundede denne Indstilling med, »at man var bleven meget vanskelig. Den store Mængde man erholder fra alle Kanter, har gjort at man er bleven Kiendere deraf.« Denne Skrivelse blev kommunikeret Classen kun med den Tilføjelse, at Kommercedeputationen følte sig forsikret om, at Classen ikke lod noget mangle, hvad Anskaffelsen af gode Varer angik, eller forsømte de nødvendige Forsigtigheds- eller Undersøgelsesmidler, da Sendingerne ifølge Kontrakten løb paa hans eget Navn, om noget i Algier skulde kendes for udueligt, og overlod iøvrigt til Classen selv, om han ansaa det for nødvendigt at følge Suensons Forslag eller ikke. Ifølge Kontrakten af 1768 bestod de Presenter, Classen aarlig skulde levere, af Krudt, Kugler og Tovværk til en Værdi af 32.000 Rdlr., incl. Fragt og Assurance, men efter Fornyelsen af Freden i 1772 blev ogsaa leveret Jernkanoner og Metalmørsere. Ganske vist var Forsøgene paa Frederiksværk med Støbning af Jernkanoner og Fabrikation af Tovværk, som ovenfor omtalt, faldet uheldigt ud, men Classen var for disse Varers Vedkommende kun Mellemand; Jernkanonerne forskrev han fra Norge, Tovværket fik han fra de københavnske Rebslagere.

Naar der var Vanskelighed med at faa Tributens Aflevering bragt i Orden, maa Besværlighederne sikkert have stammet fra Mod-

tageren*) og maa vistnok have bundet i de Forhold, som omtales i den som Bilag**) hertil gengivne Indberetning fra daværende Kaptajn Winterfeldt, der havde været i Algier med en Ladning Presenter. Hvorledes Vanskelighederne blev overvundne, fremgaar af to Afregninger fra 1766 og 1769 udfærdigede af Konsul Æreboe; de er ganske vist nogle Aar ældre end Indberetningen, men giver dog i Forening med denne et godt Indtryk af Afleverings-Besværlighederne og de dermed forbundne Udgifter.

»Tyrkernes« Betænkeligheder overvandt saaledes i 1765 ved, at blandt andre »Stoer Skriveren i Deyens Huus, med hvem Regning gjøres« fik 8 Alen Brokade af Hans Majestæts Beholdning og for Classens Regning 1 Stk. fint hollandsk Lærred, 4 Pd. grøn Te og to Toppe Sukker, ialt beregnet til 43 Piastre; i 1766 ved at samme »Stoer Skriver«, Dagen før Konsulen skulde gøre Afregning med ham, af denne fik overrakt »et nyt Guld Uhr med Torkisk Skive, 1 Stk. extra fint hollandsk Lærret, 1 Casse med 100 Flasker Sirop cabilaire, 3 Æsker Confiturer, 2de Punscheboller, 2de Topper Sukker og 2 Pd. grøn The«, ialt opgjort til 177 Piastre; at Skriverens Slaver fik 3 Zermabuler og den »Christne Skriver der holder Kontrabog ved Vægten« 6 algierske Zequiner, maa dog vist henregnes til almindelige Drikkepenge. I 1769 fortsattes med Gaver baade til Stoer Skriveren, Nationens Dragoman, Ober- og Under-Bolg Baza og andre. Gaverne var en Gulddaase, en Guldbrokades Kaftan, Guldure o. s. v., og endelig i selve Deyens Hus 200 Piastre for at »soldere Summen«. At der under slige Forhold let opstod mindre heldige Rygter, siger sig selv, men sikkert er det, at ingen af de gamle Papirer i Fideicommissets Arkiv i nogen Maade giver Anledning til at tro disse Rygter, tværtimod. De af Kommercekollegiet og andre Autoriteter til Classen udfærdigede Skrivelser i Anledning af Presenterne viser kun ubetinget og selvfølgelig Tillid til ham og hans Leverancer.

Da det foran omtalte Sammenstød mellem Classen og Søetaten fandt Sted, var det ikke første Gang, de to Parter var i Forbindelse med hin-

*) Tscherning fortæller i sin Skizze af Frederiksværks Historie indtil Udgangen af Aaret 1815 (Krigsministeriets Arkiv):

»De første Krudtmestere, som her anlagde de forbedrede Krudtværker og bragte dem i god Gang hed Postov og Neuhaus, de blev trængte af en Olsen, som havde lært hos hine.

Neuhaus gik i Vrede til Marocco blev Tyrk og Krudtmester og hævnede sig ved at confisquere en betydelig Mængde Krudt af en Present, som var forarbejdet paa Frederiksværk«.

**) Bilag 2.

anden. Allerede i 1757 havde Classen forhandlet med Søetaten om Levering af Mørsere, men, som det synes, uden Resultat. Først da Landetaten i 1762 tilbød Søetaten, at den kunde lade støbe paa Landetatens Kontrakt med Classen, blev der bestilt to Mørsere til Levering samme Aar; af hvilke Grunde Classen først leverede dem ti Aar senere, kan ikke oplyses. Afleveringen fandt Sted samtidig med, at Mørserne ifølge den omtalte Kontrakt fra 1772 leveredes, og en i Anledning af Afregningen udfærdiget Skrivelse fra Admiralitetet til Classen synes at have udløst dettes sidste bitre Følelser imod ham. Skrivelsen, der foreligger i Original, lyder saaledes:

»Vi ser af den os tilstillede Regning over de 2de 100pundige Metal Mørsere fra 1762, at den er indrettet efter den om Mørsere sidst oprettede Contract, hvoraf vi maae slutte, at Hr. General Krigs Commissair ikke erindrer sig, at disse 2de Mørsere er bestilt i Aaret 1762 for at leveres samme Aar, og at her ligger hans egne Priser og Conditioner, hvorefter han samme vilde levere.

Naar nu den heele Correspondence om disse Morterere i Aarene 1757 og 1762 eftersees og der beregnes til Punkt og Prikke alt hvad Hr. General Krigs Commissair selv har forlangt og udi sine Skrivelser af 26de Septbr. og 23. Octobr. 1757, 17. og 29de Martij 1762 foreskrevet, uagtet hvad Collegium den Tid imod disse Priser og Conditioner som alt for onereuse, har haft at indvende, saa ser vi ikke, hvad der meer kan præteres, med mindre det anderledes var afgjort førend Leverancen skeete.

• Naar Hr. General Krigs Commissair derfor behager saaledes at indrette sin Regning, og den befindes at komme overeens med hans egenhændige Skrivelser, skal den blive assigneret.«.

Da alle senere Skrivelser fra Admiralitetet er holdt i en hel anden Tone, synes Søetaten og Classen hermed at være faldne til Ro, og Parterne forhandlede da ogsaa allerede inden de 18 Mørseres Aflevering om nye Leverancer.

Efter Aftale med Admiral Rømeling skulde Classen for egen Regning og Risiko støbe to Prøvekanoner af Metal fra de kasserede Mørsere. Fandtes disse Prøver i alle Maader paalidelige og efter den leverede Tegning, vilde Kollegiet »indgaa med allerunderdanigst Forestilling om de Canoners Leverance, som til Sø-Etaten maatte behøves«. Classen fik meddelt Vilkaarene for den ved Søetaten vedtagne Prøveskydning, hvorefter han støbte de to ønskede Prøvekanoner, som maa være blevet

godkendte, thi under 17. August 1773 sluttedes Kontrakt om Levering af 19 Kanoner, og to Dage senere approberede Kongen Overenskomsten. Søetaten har sikkert været tilfreds med Leverancen; i Fideicommissets Arkiv findes nemlig 4 senere Kontrakter, ifølge hvilke der til 1787 er leveret eller bestilt ialt 186 Stkr. Kanoner, Svinge Haubitzer og Mærse-Falconetter, alle af Metal. Et Forsøg i 1781 paa at skaffe Frederiksværk Leverancen til Søetaten af »al Slags Krigs-Ammunition og Værkets øvrige Producter« blev, under Henviſning til, at der var oprettet Kontrakt med de Laurvigſke Værker om al Leverance af Jernkanoner og støbte Ammunitionssorter af alle Slags, høfligst henviſt til Afgørelse, naar denne Kontrakt udløb ved Udgangen af Aaret 1782, og naar Classens Priser og Konditioner blev lige saa antagelige og billige »som de ere at erholde hos nogen af de andre«. Søetaten viser altsaa her, at den har gjort sine Oplevelser med Classens Priser til Erfaringer og tager sine Forholdsregler i Tide. Fra 1787 gik Etaten, paa Grund af det fine Jernskyts, som det Laurvigſke Værk da kunde levere, bort fra at anskaffe Metalkanoner, hvorfor ogsaa dette Aars Kontrakt med Classen blev den sidste om Metalskyts til Flaaden. Classens Fabrikater maa dog iøvrigt have tiltalt Søetaten, thi i 1783 forespurgte den Classen, om han kunde overtage den Levering til Holmen af smaat Metalarbejde, som afdøde Klokkestøber Troschel hidtil havde præsteret, og som bestod i Bøsninger, Ruller, Skibsklokker m. v. og udbad sig i bekræftende Fald hans nøjeste Priser. Hvad Classen har svaret paa denne Henvendelse, foreligger der intet bestemt om i Fideicommissets Arkiv, men Sandsynligheden taler for, at han har paataget sig Arbejdet.

Selvfølgelig prøvede Classen ogsaa paa at faa Leveringen af Krudt til Søetaten, men mødte her som i ovennævnte Tilfælde en høflig Afviſning. Paa hans Henvendelse svarede Søetaten, at dens aarlige Forbrug kun var 300 Centner, hvilket ikke engang var tilstrækkeligt til at opfylde de med Dønse og Alvøens Værker oprettede Kontrakter, som ikke kunde ophæves, saalænge man ingen »tilstrækkelig og billig« Aarsag havde til at klage over Krudtets Forarbejdelse og Force; men skulde saa betydelige Leverancer »existere, at Høystærede Hr. General Major kunde være tjent med at tage Del deri, vil vi i alle Tilfælde have os udbedt de Priser og Conditioner, som maatte forlanges.«

Kunde Classen saaledes ikke opnaa at forsyne Søetaten med nyt Krudt, saa opnaaede han at faa en Kontrakt afsluttet i 1784 om Købet af

Etatens utjenlige og ubrugelige Krudt, mod at han som Betaling leverede Metalarbejde fra Frederiksværk. Paa denne Maade fandt Afregning Sted for en Del af de, ogsaa ifølge tidligere Kontrakter, bestilte Kanoner; men det gav ikke Fart i Arbejdet, og Følgen blev, at det trak længere og længere ud med Leveringen af det bestilte Skyts. Classen blev saaledes i 1790 mindet om at levere 13 Stkr. Svinge Haubitzer, der var bestilte i 1774, og først efter Classens Død i 1792 kom de to Mørsere fra 1762 paa denne Maade til endelig Afregning.

Hvad Classens Leverancer til Søetaten iøvrigt angaar, skal her blot mindes om, at Classen, da Søetatens Grynølle brændte i 1779, straks paatog sig at lade Møllen i Frederiksværk levere 1177 Td. Byggryn til Eskadrens Proviantering; Leverancen gik dog ikke af uden Genvordigheder; thi de første 30 Sække blev refuserede, fordi Grynene var »aldeles utjenlige til Brug for Søe eller Land Kaasten i Hands Majestæts høje Tjeneste«. Da de herom fundne Papirer ikke indeholder yderligere Oplysninger om Sagens Forløb, tør man jo kun haabe og formode, at denne Kontrakt alligevel er blevet opfyldt paa en for alle Parter og »Kaasten« tilfredsstillende Maade.

Man vil af det her meddelte have set, at Landetaten var Classens største Kunde, men at saavel Søetaten som, for de algierske Presenters Vedkommende, Kommercekollegiet ogsaa gav Frederiksværk en Del at bestille. Hertil slutter sig saa en Række andre Kunder, der til Tider vel nok har stillet ganske store Krav om Levering af Krudt, Kanoner, Kugler o. lign. Som de vigtigste maa her nævnes Asiatisk Kompagni, der anskaffede Krigsmateriel, ikke alene til Armering af dets egne Skibe og Kinafarere, men ogsaa til dens ostindiske Handel, som i Trankebar og blandt de indiske Nabober havde Afsætning for disse Varer; endvidere det Østersøiske og Guineiske Handelsselskab, der endog i 1785 sluttede Kontrakt med Classen om Levering paa Lynetten af 4 à 5000 Centner Krudt at aftage i Løbet af 6 Aar. Af de gamle Papirer kan det endvidere ses, at Frederiksværk har leveret Krudt til de »vestindiske Fortresser« og rimeligvis ogsaa til den Islandske—Finmarkske og Grønlandske Handel; men nærmere Oplysninger om disse to sidstnævnte Leverancer foreligger ikke. Endelig maa bemærkes, at der selvfølgelig ogsaa leveredes en Del Jagt- og Musketkrudt til private Forbrugere.

Inden Omtalen af Frederiksværks Leverancer af Krigsmateriel afsluttes, maa Opmærksomheden henledes paa, at Oberst Tscherning i sin

utrykte Beskrivelse af Frederiksværk fortæller, at Classens Broder, Gehejmerraad Classen, bidrog væsentlig til Værkets Fremgang og Tarv ved, under den nordamerikanske Frihedskrig at underhandle med Franklin

*Mortier à éprouver la Poudre, à Chambre cylindrique écartant.
" 3 onces de poudre.*

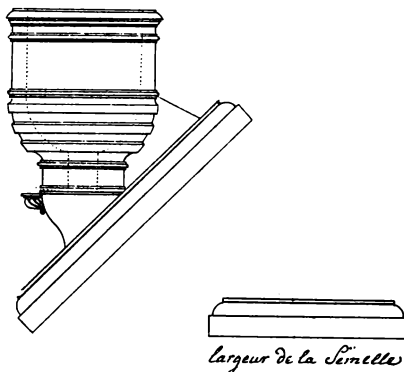

Boulet de 60 livres.

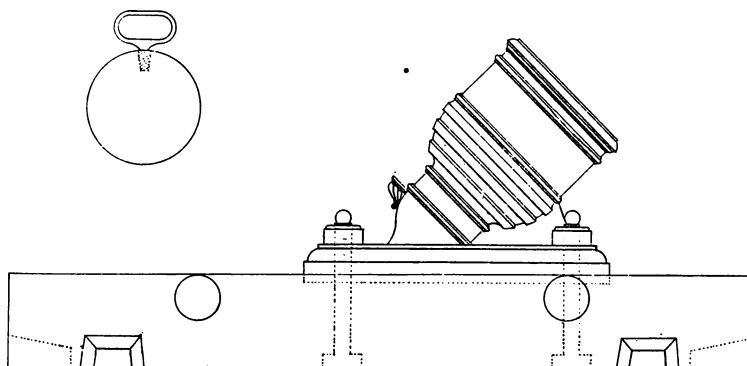

SIDE AF EN BOG MED TEGNINGER OG MAAL AF FREDERIKSVÆRKSKE KANONER M. M.
Tegnet af Boremester S: Juncker.

Det Classenske Fideicommiss Arkiv.

i Paris, og Traditionen tilføjer, at den herved indvundne Gevinst var Hovedhjørnestenen i Classens Formue. En meget rationel og omhyggelig Gennemgang af Classens opbevarede Papirer og Protokoller viser imidlertid, at disse ikke indeholder det ringeste, ikke engang en Hentydning, der enten bekræfter eller afkræfter denne Overlevering, ligesom der heller ikke foreligger noget om, at Classen i disse Aar har leveret Krigsmateriel til nogen europæisk Stat.

Muligvis kan Meddelelsen stamme fra, at Classen har været Aktionær i Foretagender, der var baserede paa Udnyttelse af Krigskonjunkturerne. Af en Notering i en Memorial fra 1783 ses det saaledes, at Classen fra 1777 havde været Deltager med 4 Aktier à 500 Rdlr. i »en privat Expedition med Skibet Enighed«, og at han ved denne Forretning tjente godt; thi Noteringen angaar en Indbetaling fra Handelshuset de Coninck & Reiersen, der à conto Provenu afleverede 250 Rdlr. for hver af de 4 Aktier, men da der ikke foreligger nærmere Oplysninger om Ekspeditionens Beskaffenhed, kan man kun gætte paa, at den har været Spekulation i Kri-gen. Forholder det sig rigtigt med denne Gisning, kan Classens Broder jo nok have ydet saadanne Foretagender god Støtte i Udlandet; men muligvis kan Tschernings Udtalelse stamme fra Rygter, der opstod i Anledning af, at Staten i 1775 havde forlangt af Classen, at han ved Afskibningen og Transporten af dette Aars algierske Presenter skulde hemmeligholde Ekspeditionen og give den »Anseende af en Forsendelse til Westindien«, af hvilken Grund Overbringelsen af Presenterne blev betroet »den i de Westindiske Trouppe placerte Capitain Arnold v. Haxthausen«, af hvem der blev »taget formelig revers, at han ikke til nogen sig anderledes vilde lade forstaae end at han med den indtagende Ammunition directe skal gaae til Westindien«, og »i samme Maade anbedes Herr. General Krigs Commissairen at tage Skipperen i Eed, samt at sørge for Mandskabets Uvidenhed om deres rette Destination«, og endelig bemærkede Finanskollegiet, som meddelte Classen de citerede Bestemmelser, at »i Henseende til Reebslagerne overlades Dem at tage de tjenstligste Precautioner til (at holde) Afsendelsen til Algier hemmelig«. Classen holdt sig disse Bestemmelser efterrettelig, thi der foreligger Kopi af den højtidelige Revers, som Classens Kaptajn, Carsten Hansen, og Reebslagerne i den Anledning underskrev. Da Skibet et Par Maaneder senere skulde afsejle, modtog Classen fra Finanskollegiet endvidere Meddelelse om, at da Kejseren af Marokko havde erklæret Algier Krig, maatte Skipperen have Ordre til at løbe ind i Gibraltar for eventuelt at lade Presenterne udlosse der til senere Videreforsendelse, men at han, dersom Freden var fornyet, og Algier ikke blev belejret, straks skulde fortsætte Rejsen dertil. Til Sikkerhed i Tilfælde af Undersøgelse ved »Christelige Krydsere« skulde Classen for denne Del af Rejsen forsyne Skipperen med pro forma Dokumenter paa Malta; ligeoverfor »barbariske Kapere« behøvedes denne Forsigtighed ikke, thi de kunde kun undersøge Passe-

nes Form, ikke deres Indhold og derfor ikke volde Vanskeligheder, fordi Papirerne lød paa Vestindien. Naar man endvidere hører, at Classens Skibe i disse Aar havde kongelig Tilladeles til, naar Afleveringen af Presenterne til Algier havde fundet Sted, da at gaa til Vestindien for at vende hjem med Sukkerladning, kan man forstaa, at der har været rig Lejlighed til at lade Rygter fare viden om.

Krudt og Kanoner var Frederiksværks Hovedprodukter, men Classens store Interesse for Industri og Haandværk fik ham til Gang paa Gang at prøve paa at oparbejde nye Erhvervsmuligheder for Værket. Ovenfor er nævnt en hel Del af de Forsøg, han gjorde i 60'erne; de fortsattes ned gennem Aarene og ophørte vel egentlig først, da Classen var for legemlig svag til selv at igangsætte og lede Forsøgene.

Førte disse ikke til store Resultater, har de dog sikkert alligevel været til Gavn for Værkets Evne til at kunne levere, hvad Classen saa end fandt paa, der skulde leveres; thi læser man de gamle Papirer igennem, støder man rundt om i Brevene, Rapporterne og Protokollerne paa Bemærkninger om, at saa var det ene, saa det andet Arbejde færdigt til Brug eller Aflevering, og man faar ad den Vej et bestemt Indtryk af, at Classens Mestre har været meget dygtige Folk, som, efter at Classen havde ladet dem »skærpe Begreberne til flere Ideers Samling« ved at lade dem deltage i forskelligt Slags Arbejde, havde faaet Forstand paa mangt og meget udenfor deres egentlige Fag. Fra Frederiksværk blev saaledes i Aarenes Løb, foruden hvad foran er omtalt, bl. a. leveret: Messing-, Blik- og Kobberteckler og -maskiner, Kaffekander, Armstager, Girandoler, drevne Skilderirammer, Dragkistebeslag, Kanebjælder, Sabel- og Kaarde-fæster, flettede Stolesæder af Snorotting, Bast og Siv, Underdele til Karer, Jernsenge — bl. a. til Frederiks Hospital —, Træhaandsprøjter, »der magelig bæres under Armen og bruges i en Ballie«, 1 Kobberstraale til en »Torden Conducteur«, Klokker f. Eks. til Kirken i Nykøbing Sjælland og Vardøhus Fæstning, en Møntmaskine og flere Medaillepresser til Mønten i København, Gitteret om Frederik V's Statue paa Amalienborg Slotsplads og Gelænderet, Jerntrappen og Taarnuret med det smukke Klokkespil til Arresødals Hovedbygning.

Af de gamle Papirer ser man ogsaa, at Mester Klem forvandlede 1 Sølvfad og 24 Sølvallerkener til 2 store Fade, flere Dusin Skeer, Gafler og Knivskafter, 2 Par Sporer og »et Fingerborg til Hendes Naade Generalinden«; endvidere ses, at Arveprinsessen hos Mester Haureberg be-

stilte og modtog to smaa Kikkerter og en »Lynette«, samt at man, naar der var Fest, enten det nu var i København, paa Jægerspris eller hos Classen selv paa Frederikslund, fra Krudtmester Brentha paa Frederiksværk fik leveret Fyrværkeri, hvori der lige saa lidt manglede Romerske Lys, Springpotter, Fontæner og Kaskader som Rakter, Hjul og Sole.

Dette lille Indblik i Classens Værksteder bør ikke sluttes, uden at der mindes om, at Kortet over Frederiksværk Gods og Grundtegningen over Frederiksværk By, der findes gengivne i nærværende Skrift, er tegnede og udarbejdede af Classens Ciselør og Kobberstikker, J. G. Winckler; de er talende Beviser paa, at man paa Frederiksværk holdt Arbejdets og Kunstens Fane højt og forstod sig paa andet og mere end Krudt og Metalkanoner.

Hvad selve Arbejderstaben angaar, da fremgaar det af nogle opbevaerede »Siæle Registre«, at Classen i 1787 foruden 5 Kontorbetjente beskæftigede 298 Arbejdere paa selve Værket og 33 Personer paa Arresødal, og at disse 356 Mennesker ved deres Arbejde ernærede ialt 910 »Siæle«, dem selv iberegne. Aaret efter angiver Registeret 1003 Personer, men efter en foretagen Reduktion dalede Tallet i 1791 til 727. I denne Forbindelse har det Interesse at høre, at Etablissementet i Forsommeren 1765 Uge efter Uge lønnede 350 à 400 Arbejdere, ja, endog en enkelt Gang 424, og endvidere til Stadighed beskæftigede en hel Del hoveripligtige Bønder med Kørsler, der endog om Vinteren kunde dreje sig om de Krudt- og Kanontransporter til København, der om Sommeren besørge- des enten af Marinens Både eller af Classens egne Fartøjer.

Hvad Classen har tjent paa sine Fabrikater og Arbejder, er det umuligt at afgøre, dertil mangler der for mange Protokoller og Papirer. Endvidere maa det erindres, at Staten til sine Leverancer enten selv forsynede Classen med Salpeter, gamle Kanoner til Omsmeltning og andet Materiale, eller — som Tilfældet var med Søtaten — leverede ubrugeligt Krudt og modtog Betaling i Form af Metalskyts, saa at Afregningerne ofte kun drejede sig om Afgangen i det modtagne Metal ved Omsmeltningen samt Arbejdsløn og almindelige Omkostninger og meget tit vanskeliggjordes ved divergerende Opfattelser af Posteringer om Transport, Rentegodtgørelser eller lignende. Hvad Forholdet til andre Kunder angaar, stiller Sagen sig paa ganske lignende Maade.

Trods en stor Mængde Oplysninger om Priser paa alle de mangeartede Ting, der anvendtes i den omfattende Bedrift, ligefra Namurse Jord,

Jomfruvoks og islandske Vanter til Stenkul, Svovl, Salpeter, Jern, Tuttenage og Kobber og om Værktøjspriser og Arbejdsløn, er det saaledes umuligt at sammenstille et nogenlunde brugeligt Grundlag for en Beregning af Classens Fortjeneste, og der mangler ligeledes enhver Oplysning om, hvad der anvendtes af Materiale og Arbejdsløn m. v. til de enkelte Leverancer. Trods alle Mangler kan det dog, men væsentligst paa Grundlag af Korrespondancen, med velbegrundet Sikkerhed siges at Classens Priser var »excessive og onereuse«.

Classen har maaske Ret i, at Frederiksværk ingenlunde var noget »Objet de luxe« eller »haver været Peruanske Guldminer«; men derfra og til at beklage sig, som han Gang paa Gang gjorde, er der dog et stort Spring, som staar i skarp Modsætning til den Kendsgerning, at han ved sin Død var en af Landets rigeste Mænd. Sandt er det, at han ogsaa udenfor Frederiksværk tjente mange Penge, men det maa dog betragtes som givet, at Kanonstøberiet og Krudtmøllerne var de Guldminer, hvorfra han hentede sine rige Midler. Maaske har han haft vanskeligt ved at vurdere sine Indtægtskilder; thi da han i 1789 skulde betale Formueskat, erklærede han, at det var ham umuligt at bestemme sine Ejendommers og Foretagenders Værdi, hvorfor han tilbød at erlægge 4000 Rdlr. »generaliter beregnet af mine ideale og reelle Formue samt Vindskibeligheders Veye«; ved kongelig Resolution blev Tilbudet modtaget, og i Marts 1790 kvitterede Rentekammeret for Beløbets Modtagelse.

Ved man saaledes ikke, hvad Frederiksværk har givet Classen i Indtægt, saa ved man, takket være ham selv, hvad det har kostet ham. Han plejede nemlig hvert Aar at lade udarbejde en Oversigt over de Udgifter, Værket i de forløbne Aar havde medført til Bygninger, Inventar, Reparationer, Plantninger m. m., og at lade sine Funktionærer paa Værket edelig bekræfte denne Opgørelse, som blev tilført de foregaaende Aars Opgørelser, saaledes at han altid kunde se, hvad Frederiksværk havde kostet at opbygge, indrette og vedligeholde. Saadanne Hovedopgørelser for de 7 Aar 1761—1767, Værket blev drevet for kongelig Regning, og for de 24 Aar 1768—1791, Værket var Classens Ejendom, viser, at disse 31 Aar til nævnte Formaal har medført en Udgift af 744.942 Rdlr. 8 Sk., og er der Aar efter Aar gjort opmærksom paa, at heri ikke er medtaget Bekostningen til Krudttilvirkningen, Salpeter, Svovl, Kobber, Kanoner m. m., ligesaa lidt som Classens Husholdningsudgifter, Beboernes Husleje og Brændsel samt Kontorbetjentenes Lønninger er medregnet.

At Classen skrev Omkostningerne ved Plantningerne paa Værkets Regning laa deri, at de oprindelig blev anlagt af Hensyn til dette. Plantningerne paa Aaens høje Skrænter blev saaledes foretaget for at binde Jorden sammen og hindre de Skred, der gentagne Gange havde fyldt Aaen og standset Værkets Drift; Træerne paa Krudtværkets Terræn plantedes, for at de i Tilfælde af, at en Krudtmølle sprang i Luften, kunde opfange de nedfaldende brændende Træstykker og derved hindre eller vanskeliggøre, at de andre Krudtmøller antændtes. De øvrige Plantninger i og om Frederiksværk skulde danne Beskyttelse mod Storm og Uvejr og dermed følgende Sandflugt fra Tisvilde og Adserbo Overdrev. Da disse Plantninger er et af de stolteste Minder, General Classen har efterladt sig, vil der i den nedenfor følgende Omtale af Frederiksværk Gods blive meddelt nogle yderligere Oplysninger herom, ligesom man ogsaa dér vil finde en Omtale af Classens Forhold til de mange Mennesker, der mere eller mindre direkte stod i hans Tjeneste, og hvis nærmeste Forsyn han maatte siges at være.

Prøver man paa af de foreliggende Papirer at danne sig et Indtryk af, hvorledes Classen selv saa paa Frederiksværk og alt det, han der havde skabt, stilles man overfor en Gaade.

Man skulde tro, at Classen, trods alle Besværligheder og Bryderier, følte sig bundet med de stærkeste Baand til det Sted, han havde ofret sine bedste Tanker og sine rigeste Evner, hvor han byggede sit skønne, statelige Hjem og hvor alt, hvor han saa end saa hen, nærmest var en Lovsang over hans enestaaende Dygtighed; man skulde synes, ogsaa fordi han ønskede at begraves i Vinderød Kirke, at Classen og Frederiksværk var Eet, og at der paa en eller anden Maade maatte findes et Vidnesbyrd herom. Men dette er ikke Tilfældet; Vidnesbyrdet kan ikke findes, hvorimod det ses, at Classen Gang paa Gang, selv efter mere end 20 Aars utrætteligt Arbejde, tilbyder at overdrage Frederiksværk med tiliggende Gods til Kongen eller Landetaten: han kan ikke holde en saa kostbar, vovelig og besværlig Entreprise over Ende! Ja, her glipper Forstaaelsen, og man savner haardt de tilintetgjorte gamle Papirer.

Disse Afstaaelsestilbud, der var ledsagede enten af en Forherligelse af Værket og dets Indretninger eller af Beklagelser over den »ruineuse« Drift, fremkom vel navnlig paa Tider, hvor det gjaldt om at faa Kontrakter fornyede eller om at opnaa nye Begunstigelser, men de er dog fremsatte i en saadan Form, at man maa tro dem alvorligt ment. Det,

at der trods de mange Opfordringer aldrig blev Tale om, at Classen kom til blot at forhandle om en Overdragelse eller et Salg, behøver ikke at betyde, at Autoriteterne tog Tilbudene mindre alvorligt; det kan ogsaa tyde paa, at ingen af dem følte Lyst eller Evne til at overtage dette i flere Henseender sikkert risikable Foretagende, hvis saavel økonomiske som tekniske Vanskeligheder Classen med sin vidunderlige Energi forstod at klare paa den mest beundringsværdige Maade. Tvang Classen som ovenfor omtalt Staten til at betale tilsyneladende blodige Priser for de frederiksværkske Leverancer, saa har Staten dog haft rig Lejlighed til selv at overtage Værkets Produktion og regulere Betalingen; den gjorde det ikke, og man kan maaske heraf slutte, at Priserne ikke har været for blodige.

Disse Forslag om Afstaaelse af Frederiksværk synes særlig at have været fremme i Aarene 1777—1782, hvor Værket dels flere Aar i Træk led under en saadan Vandmangel, at der i en Periode kun kunde drives 3 af 21 Vandhjul, og dels led Tab og Udgift ved, at flere Krudtmøller sprang i Luften. Forslagene indeholder, selv hvor Værket forherliges, intet, der kan erstatte de manglende Oplysninger om Classens private Følelser for den store Ejendom og Bedrift, hvorimod de til Støtte for Tilbudene indeholder et saadant Overmaal af Beklagelser, at det foranledigede Kongen til at nedsætte en Kommission til Undersøgelse af Forholdene ved Værket. Kommissionens Arbejde resulterede i, at Kongen »for at gribe det vigtige Friderichswærk og dets fortiente Eyer Vores General Major Classen under Armene« tilstod Værket nye Begunstigelser; men hverken Kongen eller andre talte om at overtage Virksomheden.

Det, der særlig er værd at lægge Mærke til i disse Skrivelser, er, at der i disse Aar kom et nyt Argument frem talende til Gunst for en kraftig Understøttelse af Frederiksværk. En Skrivelse, dateret 6. Juni 1780, udtaler nemlig: »..... og at jeg enten maa forefinde den billige Understøttelse, som een nyttig Patriot der ey arbeyder for sig alleene men tillige for det almindelige tilkommer, eller og at det Høye Generalitets Collegium naadigst vil overenskomme med mig om billige Vilkaar til at lade de Friderichswerkske Indretninger gaae for Hands Maysts. Regning og Risico..... Man kand lettest bedømme mine Handlinger, naar mand seer til de Grundsætninger, hvorefter jeg arbeyder. Jeg søger at conservere dette Etablissement for at gjøre deraf et Legatum til den Kongl. militaire Etat, saaledes at det kand tiene til fattige militaire Børns Opdragelse af det Kongl. Artillerie Corps.....«.

Senere omtalte Classen gentagne Gange denne Beslutning og benyttede den som et Pres paa Generalitetskollegiet; i en af sine Skrivelser peger han paa den og føjer saa til: for at »man beegner mine Forslag med den confiance og Understøttelse som saa siældne Handlinger i sit Slags fortienet«, og for at Generalitetet ikke skal glemme den, siger han et andet Sted efter en Omtale af Beslutningen: »saa igientager jeg herved udi irrevocable og .kraftigste Terminis denne Bestemmelse.« I disse Udtalelser findes altsaa de første Spirer til det senere saa berømte Testamente.

Classens Maal: at gøre Frederiksværk til Danmarks Birmingham, naaede han ikke; men han naaede at gøre Stedet til en af Landets Seværdigheder, der blev bekendt og beundret, ja vel endog berømt for sin Virksomhed, Størrelse og Skønhed. Den kongelige Familie og Hoffets Damer og Herrer var jævnlige Gæster paa Værket; Rangs- og ikke Rangs-personer, fremmede Gesandter og andre Udlændinge besøgte ligeledes Frederiksværk, og blev alle modtagne med største Gæstfrihed og beværteede paa bedste Maade. Blandt Bilagene*) vil findes nogle enkelte Beretninger om disse Besøg, der spredte Classens og Frederiksværks Ry viden om og ogsaa fandt Vej til Udlandet. Et af de længste Kapitler i Mr. Coxe's Bog om hans Rejse i Danmark handler saaledes om Frederiksværk, og Beskrivelsen blev ved Recensionen af Bogen i et engelsk Tidsskrift eller Blad, hvilket det var fremgaar dog ikke af den fundne Oplysning herom, gengivet til Læsernes Underholdning.

Den officielle Anerkendelse af Classens Virksomhed i de senere her omtalte Aar gav sig Udslag i, at han i 1775 ikke alene blev Ridder af Dannebrog, men ogsaa fik Bestalling som Generalmajor, og ved at han i 1783 blev Excellence, idet der blev tillagt ham Rang med Nr. 12 i 1ste Rangklasse. I denne Forbindelse maa meddeles, at Classen i 1774 med en naadig kongelig Skrivelse modtog Ringen »Pro merito«, rimeligvis som Tak for det til Statuen paa Amalienborg fra Frederiksværk leverede Gitter, som Classen skænkede til Minde om, hvad Værket skyldte »Fridrich den Eyegode«. Classens »ærekære Passion for at distinguere sig« blev fuldtud tilfredsstillt.

Efter Classens Død gav Generalitetskollegiet hans Bo General-Decharge for de Leverancer, der var præsterede til Land-Militæretaten ifølge Kontrakten fra 1777. Da Begyndelsen af denne Decharge ligesom giver

*) Bilag 3.

et Resumé af de foranstaaende Oplysninger, gengives den her; den lyder saaledes:

»Hans Excellence General Major Johann Friderich v. Classen, som har anlagt det for Kongen, Rigerne og Landet nu saa betydelige Friderichswerck og bragt det i sin Tiid til saa stor Fuldkommenhed, at Arsenalerne derfra ey alleene ere blevne forsynede med betydelige Quanta af Krudt, Metal Kanoner, Haubitzer, Mørser og alle ellers behøvende Amunitions Sorter, men endog aarlig kan tilvirke og tilvejebringe meere end for Land Militair-Etaten, Ost- og Vestindien, samt Oeconomie og Commerce Collegium behøves, Ham og Hans Minde skyldte vi denne Tilstaaelse, at alle derfra besørgede Liverencer har været særdeles gode og til megen Velbehag. At Hans Indsigter stedse have virket at opnaa større Fuldkommenheder og Hans Nidkiærhed bestandig har havt baade den Kongelige Interesse og Friderichswercks Ære til Formaal.«

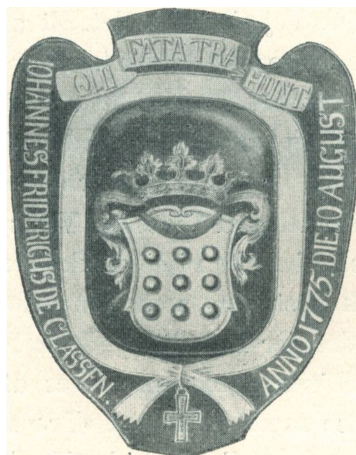

*GENERAL CLASSENS VAABENSKJOLD
PAA FREDERIKSBORG SLOT*

Som ovenfor omtalt fik Classen i 1764 efter mange Aars ihærdigt Arbejde dannet det store Frederiksværkske Gods.

Det var — og det motiverede Classen ogsaa sine Skrivelser med — af Hensyn til Værkets Drift, at han ønskede at faa Godset lagt til Værket; Bøndernes Hoveri var nødvendigt for Arbejdets daglige Gang og Godsets Frembringelser for Arbejdernes Underhold, men som nævnt maatte Classen gennem flere Aar, ja ligefra han overtog Værket i 1756, kæmpe med Regimentskriver, Amtmand og Rentekammer for at naa sit Maal. Naar Classen Skridt for Skridt sejrede, var det sikkert ved Hjælp af kongelige Magtsprog, og det gjorde jo ikke de nævnte Embedsmænds Rygge mindre stive. Det synes, som om der altid, baade i Perioden Fabritius—Classen og i Aarene Classen som Usufructuarius og Classen som privat Ejer, har været saa et saa et andet at strides om. Der er vel nok mere end en Gang af et godt Hjærte eller »en ej lykkelig anbragt Nidkiærhed« lagt Classen Sten i Vejen; men Classen har, efter alt at dømme, ogsaa mange Gange optraadt efter den Regel, at hans Vilje skulde raade i Stedet for Regeringens Forordninger; han kunde godt flytte Gærder og indtage Jord paa en temmelig egenmægtig Maade; men hans Optræden i disse Tilfælde kan dog muligvis ogsaa ses i Belysning af, at en anselig Del af de Værket i 1761 tillagte 1600 Alen Jord paa begge Sider af Aaen i hele dennes Længde, trods de to mellemliggende Ejendoms-Overdragelser, først i Efteraaret 1771 blev endelig overladt ham til fri Benyttelse. Det ses nemlig, at Bønderne, der ejede Jorden, har gjort Afstaaelses- og Godtgørelsesvanskeligheder og har paaført Classen Proces og andre Besværligheder, da han vilde tage Jorden i Besiddelse; medens han paa sin Side undlod at udbetale Bønderne det Vederlag, der tilkom dem for Jord, der var overladt Værket før 1760. Striden herom endte, efter Forhandling med det danske Kammer, først i 1772 med at Classen fik Godt-

gørelse for Afsavn af Jorden i Aarene 1761—71 og Paalæg om at gøre Afregning med Bønderne.

Da Classen omsider havde faaet al Jord og Gods overdraget, kan man tænke sig, at han er gaaet op paa »Norske Bakke«, hvor den store Vagtklokke hang og har set ud over alt det, der nu var hans, og man kan tilgive ham, dersom hans Hjærte ved dette Syn har slaet lidt hurtigere end sædvanlig. Ved hans Fødder laa hans stolte Livsværk, det store Etablissement; og om det og mod en Baggrund af Sø og Hav bredte sig det mægtige Gods, der, Værkets Areal medregnet, udgjorde ikke mindre end 15,200 Tdr. Land, hvis Hartkorn af alle Slags beløb sig til 810 Tdr. 1 Skp. 3 Fdk. 1½ Alb. Den teologiske Kandidat fra 1744 var nu Herskab og »Naadig Herre« for 158 Gaardmænd, 212 Husmænd og Værkets mange Funktionærer, Betjente og Arbejdere.

Erindrer man det foran omtalte Sjæleregister og dets Opgørelse, kan man

| Fridericwærks Gods | |
|--|---|
| Mølbjæ Sogns Hartkorn | 212 2/2 3/4 1 Alb. |
| Skovskjeld | 1 1/2 3/4 |
| Gaardmand | 44 |
| Huusmand | 41 |
| Arresø Gaards Hovedgaard's Tact Hartkorn | 27 1/2 1 Alb. |
| Skovskjeld | 1 1/2 |
| Ovre Møllskjeld | 2 1/2 |
| Contribuabel Hartkorn bestaaende af Annex: | |
| Gaarden i Mindervid, Gøstie Eng og overflud fra | |
| Bredersø's Prinders indragen ude Hoved Gaardens | |
| Marker er i alle efter Kongel. Concession | 8 1/2 4 1/4 1 1/2 Alb. |
| Hagelse Skovskjeld | 3 1/2 |
| Hagelse Møllskjeld | 3 1/2 5 1/4 2 1/2 1 Alb. |
| Gregorie og Mindervid Sogners Hartkorn | 222 1/2 3 1/2 Alb. |
| Skovskjeld | 3 1/2 2 1/2 |
| Gaardmand | 44 |
| Huusmand | 72 |
| Casfemose Byes Hartkorn | 31 1/2 4 1/4 2 Alb. |
| Gaardmand | 7 |
| Huusmand | 9 |
| Halsnæs eller Grønnesø privilegerede Hovedgaard's Tact | 31 1/2 5 1/4 |
| Skovskjeld | 2 1/2 1 Alb. |
| Huusmand | 7 |
| Thorup Sogns Hartkorn | 27 1/2 1 1/2 2 Alb. |
| Skovskjeld | 1 1/2 |
| Gaardmand | 7 |
| Huusmand | 83 |
| Gaardmand 158 Husmænd 212 Hartkorn | 810 1/2 1 1/2 3 1/2 1 1/2 Alb. |
| Efter ovennævnte bestaaer | |
| Arresø Gaard af Hartkorn | 35 1/2 4 1/4 1 1/2 2 1/2 Alb. Skovskjeld 1 1/2 1/2 Alb. |
| af nye optagte og indrettede | |
| Halsnæs eller Grønnesø Gaard | 31 1/2 5 1/4 2 1/2 1 Alb. |
| af nye optagte og indrettede | 67 1/2 1 1/2 1 1/2 2 1/2 Alb. 1 1/2 2 1/4 1 Alb. |
| Mølbjæ Sogns Hartkorn | 212 2 3 1 |
| Gregorie og Mindervid Sogners | 222 5 1/2 3 2 |
| Thorups | 27 1/2 1 1/2 2 |
| Ovre Mølle | 2 |
| Hagelse Skov og Mølle | 3 5 2 1/2 3 |
| Hartkorn | 808 1/2 7 1/4 1 1/2 2 1/2 3 1/2 Alb. |
| Skovskjeld | 1 2 3 1 |
| er i alle | 810 1/2 1 1/2 3 1/2 1 1/2 Alb. |
| Mølbjæ Sogns Gaardmand | 44 |
| Gregorie og Mindervid Sogners | 51 |
| Thorup Sogns | 63 |
| Mølbjæ Sogns Husmænd | 41 |
| Gregorie og Mindervid Sogners | 81 |
| Thorup Sogns | 90 |
| | 158 Gaardmænd |
| | 212 Husmænd |

FREDERIKSVÆRK GODS HARTKORN OG BEFOLKNING

Originalen i det Classenske Fideicommiss' Arkiv.

Anm.: Under Thorup Sogn er fejlagtig angivet 7 Gaardmænd, skal være 63. Jfr. Opgørelsen, der stemmer med Jordebogen.

regne, at 2,500 à 3,000 Mennesker alene paa dette Sted herefter vår afhængige af Classen og hans Evne til at lægge det daglige Livs Ve og Vel tilrette for dem. Uvilkaarlig sender man en Tanke til Corselitze og Carlsfeldt Godser paa Falster med deres 15,600 Tdr. Land og 2100 Beboere; til Ejendommene i og ved København, til Froland, til Handelen og Skibene, og man spørger ligesaa uvilkaarligt: hvorledes røgtede Classen det umaadelige Ansvar at være Forsyn for alle de mange Mennesker, der saaledes mere eller mindre direkte spiste hans Brød.

De gamle frederiksværkske Papirer, der nu er komne for Dagens Lys, fortæller en Del herom; men da de samtidig, og paa en herfra uadskillelig Maade, viser, hvor nøje Driften af Gods og Værk var knyttet til hinanden, vil disse Oplysninger ogsaa her blive kædede sammen; forhaabentlig vil de alligevel give Svar paa de forskellige Spørgsmaal og hertil føje et lille Indblik i Livet paa Frederiksværk, som det levedes paa General Classens Tid. Til foranstaaende Meddelelser om Værket og dets Drift maa derfor først føjes en kort Omtale af de vigtigste Forhold Godset vedrørende.

I sin lille Bog om det frederiksværkske Etablissement siger Inspektør Falster: »Stedet som Frederiksværks Omfatning indeholdt, forinden de 1600 Alen paa nord og søndre Side bleve tilmaalte, var et udueligt Overdrev og endeel Flyvesands Bakker. Vel har syden for Værket paa de Bakker, hvor Krudt-Magazinerne nu staae, staaet endeel Bøgeskov, men samme var ruineret førend Hans Excellence modtog Værket, indtil paa nogle enkelte, gamle, krumme og ei til andet end Brændsel brugelige Træer, som endda ikke bleve bortryddede, førend de ei mere bar Blade«, og Classen skrev, da han havde været et Par Aar ved Værket, til Kongen, at Distriktet var »den næringsløseste Egn i Landet« — »hvor Indbyggerne alleneste vidste at tale om Fattigdom, Nød og med Flyd-Sand oversvømmede Agere og Marker«. Man faar saaledes ikke Indtrykket af, at den senere Classenske Domæne var det Kanaans Land, det havde Ord for at have været en Gang i længst forsvundne Dage. Falster glemte imidlertid at nævne, at paa den Del af Værkets Grund, der laa ved den gamle Agatmølle ude ved det senere Arresødal, havde der fra Peyreberts Tid været en Frugthave med 184 Frugtræer skærmede af et stort Plankeværk samt 8 Linde- og 49 Elmetræer. Classens Udtalelse skal muligvis heller ikke forstaas bogstaveligt, thi den stammer fra en Skrivelse, der bl. a. drejer

sig om at faa 4 Bondebyer tillagt Værket som Ejendom, og hvori det altsaa gjaldt om at faa Bøndernes Forhold reducerede det mest mulige, »da det dog vilde befordre deres Lyksalighed« at blive henlagt til Frederiksværk. Den paalideligste Efterretning om Godsets Beskaffenhed stammer fra 1765, altsaa fra Aaret efter den første Overdragelse, og findes i en Eftersyns-Forretning, som Classens Forvalter Lottrup foretog i Maj Maaned nævnte Aar i Melby og Thorup Sogne og Kassemose By. Beskrivelsen giver Besked om alt, hvad der, Bøndergodset vedrørende, var over eller under det normale og giver samtidig en Del Oplysninger om Beboerne, der viser, at Classen ønskede at lære sin Ejendom at kende i alle Detailler selv de mere private. Disse Annotationer, som de kaldes, oplyser, at Markerne i de nævnte Sogne bestod af lette, sandige og skarpe Jorder, som kun gav liden Vækst, og at der ikke selv i de bedste Aar kunde ventes mere af hver Tønde Udsæd end 4 Tdr. Rug, 3 Tdr. Byg og 3 Tdr. Havre, og at næsten alle Bønderne det Aar var forsynede med fornøden Føde- og Sædekorn. Til disse Oplysninger, der formodentlig ogsaa kan gælde for de to tilgrænsende Sogne, Kregome og Vinderød, ligeledes lagte til Frederiksværk, kan føjes, at Godsets Jorder gennemsnitlig havde 18 à 19 Tdr. Land pr. Td. Hartkorn.

Godsets Skove foreligger der saa godt som intet om. Man kan se, at Hagelse Skov har været ca. 230 Tdr. Land med et Skovskylds Hartkorn af 3 Skæpper, og at dens Gærdsels-Hug og Underskov blev ødelagt af Kreaturer, fordi Bønderne i St. Hagelse havde deres Overdrevs Græsning i denne Skov; at Vinderød Skov var ca. 100 Tdr. Land, og at Rorup Skov var i temmelig god Stand og »formedelst Stranden smuk situeret«, samt at der ved Skovbakken mod Stranden voksede vilde Asparges; men ellers oplyses kun om denne og Resten af Skovene, at de laa spredt i Bøndernes Vange, og at de alle et Aar i 1760erne ved Svins Indbrænding paa Olden, efter de over denne tagne Tings-Vidner, var takserede til »følgende Sviins Feedme«, nemlig ialt »72 fulde Sviin«.

Konge- og Kirketienden, som var reserveret Kongen (undtagen Kregome Sogns Kongetiende, som var henlagt til Helsingør Hospital), beholdt Bønderne som hidtil imod derfor at svare 2 Mark 8 Sk. aarlig pr. Td. Hartkorn.

Hvad Jagtretten angik, da var Under-Jagten Classens, medens Over-Jagten var forbeholdt Kongen, fordi Godset laa i Hans Majestæts Vildtbane.

Endelig bør bemærkes, at Classen som Grundbesidder var Ejer af

Arresøens halve Fiskeri og ifølge Skødets Henvisning til Skødet fra 1761 af Fiskeriet i Aaen og Kanalerne.

Saaledes saa i faa og meget summariske Træk det Gods ud, som sammen med Frederiksværk med dertil efter Skødet henhørende »Grund, Huuse, Bygninger og Indretninger, Landgilde, Stædsmaal, Sigt og Sagefald, Ægt og Arbeide, visse og uvisse Indkomster, Rente og rette Tilliggelse være sig af Ager og Eng, Skov, Mark, Krat, Heede, Kjær og Moeser, Fiske Vand og Fæegang, tørve Grøvt og Lyngslet, vaat og tørt inden Markeskiel og uden fore, aldeles intet undtagen i nogen Maade, som nu dertil ligger samt bør dertil med rette at ligge, tilligemed dertil hørende Mandskab efter Loven og Forordningerne, saa og Under-Jagten, Ligeleedes efter Loven og derom udgangne Forordninger« skulde følge og tilhøre »General Krigs Commissaire Classen«.

Det synes, som Classens første Arbejde for at ophjælpe og forbedre det mægtige Gods. er gaaet ud paa at afrunde og supplere det, thi inden han endnu havde faaet al Jorden ved Værket overdraget, havde han købt Øvre Mølle ved det gamle næsten tilsandede Afløb fra Arresø, samt Annexgaarden i Vinderød, der tilhørte Kregome Sognekald, medens en Henvendelse til Rentekammeret om at købe Upperup By blev mødt med Afslag. Senere søgte Classen gentagende Gange om, og fik ogsaa Tilladelse til at nedlægge fæsteledige Bøndergaarde og henlægge Jorderne til andre Gaarde; han stræbte nemlig efter at indrette Godset saaledes, at alle Bønderne havde ligemeget Hartkorn, et Arbejde han dog ikke levede længe nok til at gennemføre.

Under Bestræbelserne for at gøre sig til absolut Enehersker paa Halsnæs og Arealet mellem Arresø og Roskildefjord, forsøgte Classen naturligvis ogsaa at købe Godsets 4 Kirker. I 1774 skrev han til Rentekammeret herom, fremhævede Kirkernes forfaldne Tilstand og endte med at sige, at skønt Kirkernes Ejer ingensinde kunde vente at bestride Udgifterne med Indtægterne, »saa dog alleene for at have denne Herlighed til det Friderichsværkske Gods«, hvor disse Kirkers Gods og Huse var beliggende, tilbød han at købe Kirkerne med Tilhørende og jus vocandi for 10 à 1200 Rdlr., naar han maatte faa godtgjort sine Udgifter til Kirkernes behørigte Istandsættelse; i samme Skrivelse søgte Classen ogsaa om at købe Godsets Kongetiende. Rentekammeret maa have svaret med Afslag, og Classen maa efter nogle Maaneders Forløb have gentaget sit Tilbud, dog kun for Kregome og Vinderød Kirkers Vedkommende;

thi Rentekammeret spørger i Juni 1775 om Classen for disse Kirker og deres Kongetiende vil betale 7.117 Rdlr. og 48 Sk., dersom det maatte behage Hs. Majestæt« at overlade ham dem til Købs, hvad dog kun kunde ventes paa de Vilkaar: at jus vocandi reserveredes Kongen, at Refusionen til Helsingør Hospital af Kregome Sogns Kongetiende fulgte denne, og at kun det halve af Købesummen kunde blive indestaaende i Kirkerne og Tienden mod 4 % aarlig Rente. Classens Svar herpaa var en Mængde Indvendinger og gentaget Tilbud om at købe alle 4 Kirker og Kongetienden, men noget Køb ses ikke at være kommet i Stand; thi en indestaaende Kapital som den nævnte ses ikke at være kommen til Afregning, da Classen i 1789 indfrie de to kongelige Kapitaler, der stod i Godset, og af Kirkerne kom kun Vinderød Kirke, og endda først flere Aar efter Classens Død, ved Køb fra Rytterdistriktet i hans Bos Besiddelse.

Det var efter alt at dømme med stor Iver, at Classen optog Arbejdet for Forbedringen af saavel sin egen som Bøndergodsets Jord, og han prøvede her ligesom paa Værket at være Foregangsmand og finde nye Veje til de Rigdomskilder, som han var fremsynet nok til at se gemte i Jordens Skød. Han har sikkert fuld ud erkendt Sandheden af Ordene: »Pauvres paysans pauvre royaume, pauvre royaume pauvre roi«, idet han erstattede Ordene royaume og roi med Frederiksværk og Classen.

Om Bestræbelserne for at lære Bønderne at arbejde sig frem og forbedre deres Gaarde fortæller Inspektør Falster, at Classen, efter indførte Modeller fra England, Tyskland, Sverrig og Norge, lod lave Plove, ligesom han forskrev Læremestre til at give Undervisning i Brugen af disse, for saaledes at lære Bønderne at behandle Jorden paa en omhyggeligere og lettere Maade. Da det var Skik ved Indhøstningen paa Halsnæs at lade Kornet ligge paa Skaaret i nogle Dage, inden det blev opbundet, prøvede Classen at lære Bønderne at binde Neg straks ved Mejningen og sætte Negene i Hob. Det gik dog med Sædbehandlingen som med Plovene; da Bønderne havde arbejdet en Dag, vægrede de sig mod at gøre det mere, de fandt Arbejdet mere besværligt paa den nye end den gamle Maade og bad om at maatte vedblive med denne; da Classen ikke mente at kunne udrette noget med Tvang, blev alt ved det gamle.

Om det var den saaledes gjorte Erfaring, der fik Classen til at prøve paa at foregaa Bønderne med et godt Eksempel, eller det var det frederiksværkske Ernæringssspørgsmaal, eller det var for at tilfredsstille sin Trang til at »distinguere« sig, eller det var ganske andre Grunde, der

gjorde sig gældende, maa staa hen; men han søgte om og fik Tilladelse til paa Frederiksværks Gods at oprette to Hovedgaarde. Den ene blev oprettet i Henhold til kgl. Resol. af 29. Novbr. 1773 og omfattede de 660 Tdr. Land med 27 Tdr. Hartkorn, som oprindeligt var tillagt Værket, og paa hvis Grund dette var anlagt; den blev kaldt »Arresødal«, og dens Avlsgaard »Arresøgaard« havde et Underliggende af 412 Tdr. Land. Den anden Hovedgaard blev oprettet ved kgl. Resol. af 13. Maj 1777 og havde 480 Tdr. Land med godt 31 Tdr. Hartkorn. Dens Jord stammede fra Bøndergods i Thorup Sogn, nemlig 2 Gaarde i Fornerup, 2 i Gryndese og 5 i Roerup Byer, der herved ganske forsvandt. Hovedgaarden hed først »Rorupgaard«, men da den nye Avlsgaard var opført, blev den kaldt »Grønnæsse Gaard« eller »Grønnesøegaard« og havde ligesom Arresødal en Smule Skovskylds-Hartkorn.

Hvornaar Avlsgaarden Arresøgaard blev opført vides ikke; men Begyndelsen er sikkert sket kort Tid efter, at Classen kom til Værket og fik de 660 Tdr. Land ved Aaen overdragne; thi det kan ses, at der i Aarene 1761—62 og 63 er anvendt omtrent 8000 Rdlr. til »Forøgninger« paa Gaarden samt til Staldene, Hømagasinerne og Kornladerne. Hovedbygningen Arresødal, hvor Classen havde sin smukke herskabelige Bolig, blev fuldendt 1786 og vil nedenfor blive nærmere omtalt. Hvad Grønnæsegaard angaar, foreligger der Oplysninger om, at der straks ved Hovedgaardens Oprettelse blev taget fat paa Opførelsen af de nødvendige Avlsbygninger, og at dette Arbejde blev fremmet med saa megen Kraft, at Laden blev ganske færdig og »Portene hængte« den 17. November 1777, hvorefter Husholdningen blev anlagt den 20. November s. A. Af Folk var der 1 Ladekarl, 2 Røgttere, 1 Mejerske og 2 Piger. Paa Gaarden blev foruden det almindelige Avlsbrug drevet Mejeri og Hønseri i ganske stor Stil, ligesom der senere anlagdes en stor Frugthave med ikke mindre end 724 Træer foruden Ribs-, Solbær- og Hindbærbuske samt en Planteskole med 570 unge Frugttræer.

Indhegningen af de til Gaardene henlagte Jorder og Ordningen af de i Forbindelse hermed staaende Forhold gik selvfølgelig ikke for sig uden Stridigheder med Bønderne. Man faar et lille Indblik i disse Sammenstød ved at læse, hvad Classens Tilsynsmand paa Grønnæsegaard, Jep Olsen, skriver om et af dem: »Vi har i Mandags begyndt at indgrøfte den af Landmaaleren opmaalte Enghave til Thorupmagle Mænd, som de skal have i Stedet for deres Enghave, som ligger inde i vores Ene-

af 4^{te} Star.
Skal hvile 1778, 79, 80 og 81.
Vangens Indhold er 11860 Roder
hver Rode 64 af; beregnet
udgjør 715004 \square alen.

af de 4^{te} Star.
Skal hvile 1779, 80, og 82.
Vangens Indhold er 100490 Roder
eller 643156 \square alen.

af de 4^{te} Star.
Skal hvile 1780, 81, 82 og 83.
Vangens Indhold er 80030 Roder
eller 556352 \square alen.

af de 4^{te} Star.
Skal hvile 1781, 82, 83 og 84.
Vangens Indhold er 11720 Roder
eller 750404 \square alen.

Vangen No. 5.
af 44^{te} Udsæd, er den
fletteste næst No. 6, har Daaret
deels i 2, 3, 4, 5 og 6 Star til 1773.
includive noget deraf, er nøjelig
godt og derfor skal Bøve
endnu
1774 Rug
1775 Rug og Havre
Giver Høe Aarlig 3 a 4^{te} Læs,
Skal hvile 1770, 77, 78, 79.
Vangens Indhold er 14058 Roder
eller 899712 \square alen.

Vangen No. 6.
af 46^{te} Udsæd, er den
fletteste af alle 8^{te} Vange, noget
deraf har Daaret givet Omkift-
ning deels i 2 og 3 Star, men
det meeste lagt Skal Bøve
endnu
1774 Rug og Havre
Giver Høe Aarlig 2 a 3 Læs,
Skal ikked hvile
1775, 76, og 77.
Vangens Indhold, er 11540 Roder
eller 738500 \square alen.

Vangen No. 7.
af 42^{te} Udsæd, er den
fletteste næst efter No. 5, de
3 dele ongefær har Daaret
i 2, 2 og 3 Star til 1773, og den
5 del hvilet Skal Bøve
endnu
1774 Rug og Havre
1775 Havre
Giver Høe Aarlig 4 a 6 Læs,
Skal hvile 1770, 77 og 78.
Vangens Indhold, er 11775 Roder
eller 753600 \square alen.

Vangen No. 8.
af 40^{te} Udsæd, er den
Bedste, den meeste deel har
Daaret i 5 til 4^{te} Star.
Skal Bøve endnu
1774 Rug og Havre
1775 noget Bøgg og Havre
1776 Havre
Giver Høe Aarlig 50 a 40 Læs,
Skal hvile 1777, 78, 79 og 80.
Vangens Indhold, er 10979 Roder
eller 702600 \square alen.

Ovenmeldte 8^{te} Vange ere Indhegnede med dobbelte Hoved Grøfter 10870 af: 3 $\frac{1}{2}$ al: tykke forneden og 2 $\frac{1}{2}$ al: høje, af
mellem Grøfter er opført 14070 af: 3 al: tykke forneden og 2 al: høje, og alle beplantet med levende Gærder

Pro Nota. foruden Forrestaaende 8^{te} Vange er endnu ved Arrisjõe Gaard følgende Engbond Litr: A. Høebjerg giver
Høe Aarlig 12 a 10 Læs. fra Litr: B. til C. Engene ved Stranden til Tegen ved Aase broe Høe Aarlig 200 a 250 læs. Litr: D.
Engen fra Tranemøse Vangen til Aase broe Høe Aarlig 20 a 50 læs. Litr: E. Arrisjõe Gaards Hauge Høe Aarlig 14 a 10 Læs.

Grønnesjø Hovedgaard's Markers Inddeling i 9 Vange, som kaldes

Udtegnings-
siden
No. 1, Skov Vangen
2, Overdrens Vangen
3, Kjøkkhøjs Vangen
4, Uglerrups Vangen
5, Lille Vangen
Elinge-
siden
No. 6, Føllusk Vangen
7, Fornerrups Vangen
8, Mellem Vangen
9, Strande Vangen

Hvilke 9 Vanges brug og hvile i de første 9 Aar og dernæst i de andre 9 Aar er saaledes

| A ^{re} | 1779. | 1780. | 1781. | 1782. | 1783. | 1784. | 1785. | 1786. | 1787. |
|-----------------|---------------------------|---------------------------|---------------------------|---------------------------|---------------------------|---------------------------|---------------------------|---------------------------|------------------------------|
| Vangene | Druges Hviles | Druges Hviles | Druges Hviles | Druges Hviles | Druges Hviles | Druges Hviles | Druges Hviles | Druges Hviles | Druges Hviles |
| Deres No: | 2, 3, 4, 5, 6, 7, 8, 9, 1 | 2, 5, 6, 7, 8, 9, 1, 3, 4 | 5, 6, 7, 8, 9, 1, 2, 3, 4 | 6, 7, 8, 9, 1, 2, 3, 4, 5 | 6, 7, 8, 9, 1, 2, 3, 4, 5 | 6, 7, 8, 9, 1, 2, 3, 4, 5 | 7, 8, 9, 1, 2, 3, 4, 5, 6 | 8, 9, 1, 2, 3, 4, 5, 6, 7 | 9, 1, 2, 3, 4, 5, 6, 7, 8, 9 |
| A ^{re} | 1788. | 1789. | 1790. | 1791. | 1792. | 1793. | 1794. | 1795. | 1796. |
| Vangene | Druges Hviles | Druges Hviles | Druges Hviles | Druges Hviles | Druges Hviles | Druges Hviles | Druges Hviles | Druges Hviles | Druges Hviles |
| Deres No: | 4, 5, 6, 7, 8, 9, 1, 2, 3 | 5, 6, 7, 8, 9, 1, 2, 3, 4 | 6, 7, 8, 9, 1, 2, 3, 4, 5 | 7, 8, 9, 1, 2, 3, 4, 5, 6 | 8, 9, 1, 2, 3, 4, 5, 6, 7 | 9, 1, 2, 3, 4, 5, 6, 7, 8 | 1, 2, 3, 4, 5, 6, 7, 8, 9 | 2, 3, 4, 5, 6, 7, 8, 9, 1 | 4, 5, 6, 7, 8, 9, 1, 2, 3 |

Vangen No. 1.
af 52^{te} Udsæd, er Middelmædig
Jord, har været brugt 1777 og 78 skal
hvile til 1781 Aars udgang,
Skal Bøve
1782 Bøgg og Havre
1783 Gødes til Rug
1784 Bøgg
1785 Havre
1786 Havre og Kløver
Giver Høe Aarlig 10 a 14 Læs i de 5 Aar
Skal hvile 1779, 80, 81 og 87.
Vangens Indhold, er 135600 \square Roder
hver Rode 64 af; beregnet, udgjør 867840 af.

Vangen No. 2.
af 37^{te} Udsæd, er Mæver Jord,
har været et Overare og skal Bøve
1779 Rug
1780 Rug
1783 Havre Boghveede og Bøgg
1784 Gødes til Rug
1785 Bøgg
1786 Havre
1787 Havre og Kløver
Giver Høe Aarlig 4 a 6 Læs, i de 7 Aar.
Skal hvile 1781, 82, 88, 89, 90 og 91.
Vangens Indhold, er 9220 \square Roder
eller 590080 \square alen.

Vangen No. 3.
af 37^{te} Udsæd, er Mæver og
flet Jord, Skal Bøve
1784 Havre og Boghveede
1785 Gødes til Rug
1786 Bøgg
1787 Havre og Kløver
Giver Høe Aarlig 2 a 3 Læs, i de 4 Aar.
Skal hvile 1780, 81, 82 og 83.
Vangens Indhold, 10500 \square Roder
eller 659200 \square alen.

Vangen No. 4.
af 37^{te} Udsæd, er Mæver og
flet Jord, Skal Bøve
1785 Havre og Boghveede
1786 Gødes til Rug
1787 Bøgg
1788 Havre og Kløver
Giver Høe Aarlig 16 a 20 Læs i de 4 Aar.
Skal hvile 1780, 81, 82, 83 og 84.
Vangens Indhold, er 9090 \square Roder
eller 581700 \square alen.

Vangen No. 5.
af 55^{te} Udsæd, er Middelmæ-
dig Jord, Skal Bøve
1780 Havre
1781 Havre og Kløver
1786 Boghveede og Bøgg
1787 Gødes til Rug
1788 Bøgg
1789 Kløver
1790 Havre og Kløver
Giver Høe Aarlig 24 a 30 Læs
Skal hvile
Vangens Indhold, er 10860 \square Roder
eller 695040 \square alen.

Vangen No. 6.
af 56^{te} Udsæd, er God Jord,
Skal Bøve
1779 Bøgg
1780 Rug
1781 Bøgg
1782 Havre
1783 Havre og Kløver
Giver Høe Aarlig 24 a 26 Læs.
Skal hvile 1784 85 og 86
Vangens Indhold, er 10660 \square Roder
eller 682240 \square alen.

Vangen No. 7.
af 56^{te} Udsæd, er God Jord,
Skal Bøve
1779 Bøgg
1780 Rug
1781 Bøgg
1782 Havre
1783 Havre og Kløver
Giver Høe Aarlig 24 a 26 Læs.
Skal hvile 1784 85 og 86
Vangens Indhold, er 10660 \square Roder
eller 682240 \square alen.

Vangen No. 8.
af 56^{te} Udsæd, er God Jord,
Skal Bøve
1779 Bøgg
1780 Rug
1781 Bøgg
1782 Havre
1783 Havre og Kløver
Giver Høe Aarlig 24 a 26 Læs.
Skal hvile 1784 85 og 86
Vangens Indhold, er 10660 \square Roder
eller 682240 \square alen.

Vangen No. 9.
af 56^{te} Udsæd, er Midd-
lig Jord, Skal Bøve
1779 Bøgg
1780 Rug
1781 Bøgg
1782 Havre
1783 Havre og Kløver
Giver Høe Aarlig 24 a 26 Læs.
Skal hvile 1784 85 og 86
Vangens Indhold, er 10660 \square Roder
eller 682240 \square alen.



mærker, men Uglerups Mænd satte sig stærkt derimod, og vilde forbyde os at grave, eller de vilde strax bort at klage, jeg svarede at jeg var sikker i min Sag, at vi ikke tog en Fodsbred mere end vort eget, og gjorde dem aldeles ingen Uret, altsaa kunde de gærne forsøge endnu en Gang, om de ikke kunde bringe et Par af dem selv i Slaveriet. Siden har jeg ikke hørt noget til dem, saa jeg tror at de igen er bleven rolig«.

Indhegningen blev dog — alle Vanskeligheder til Trods — tilendebragt; der blev laant eller lejet 2 holstenske Grøftegravere hos Grev Caspar Moltke, og den ene af dem lærte saa Peder Andersen fra Auderød at »kaste holstenske Grøfter«, samt rydde og sætte Planter m. v. Om Størrelsen af dette Arbejde faar man et Begreb, naar man hører, at der paa de to Gaarde blev gravet følgende Grøfter med dertil hørende Volde, nemlig:

- 18.330 Alen dobbelte Hovedgrøfter med Volde imellem Grøfterne. Voldene var 3½ Alen tykke forneden og 2 à 2½ Al. høje.
- 14.070 » Mellemgrøfter med Volde af samme Størrelse som ved Hovedgrøfterne.
- 17.270 » Mellemgrøfter, uden Angivelse af Volde.
- 1.240 » enkelte Grøfter

ialt 50.910 Alen Grøfter med mindst 32.400 Alen Volde, alle beplantede med levende Gærde, bestaaende af Hassel- og Tjørneplanter nedsatte med 11 Alens Mellemlum; mellem Planterne nedlagdes i Skæppevis af Rønnebær, Hyben, Bog, sibiriske Ærter m. m.. Da Voldene jo — ogsaa paa Grund af at Jorden var tør Sandjord — ikke var egnede til at holde paa Fugtighed, trivedes Planterne daarligt, nye blev ganske vist sat i de udgaaedes Sted, men Resultatet svarede sikkert langt fra til Forventningerne.

Hvad Hovedgaardene som Avlsgaarde angaar, da blev de straks efter Oprettelsen inddelte, Arresødal i 8, Grønnæssegård i 9 Marker, for hvis Drift der, som hosstaaende Bilag viser, blev lagt en fast Plan. Der dyrkedes Rug, Byg, Havre og Boghvede samt paa Grønnæssegård Kløver, hvortil Frøet hentedes fra Fehmern.*) Classen viste sig altsaa ogsaa paa disse Omraader som Foregangsmand. I nogle Aar gjordes der Forsøg med sibirisk Boghvede, og lejlighedsvis maa der ogsaa være dyrket Hvede, thi nogle gamle Papirer fortæller, at Classen i Marts 1789 sendte 69

*) Af et enkelt Bilag ses, at Classen ogsaa har interesseret sig for »Lucerne« og »Sainfoin« c: Esparsette (*Onobrychis sativa*).

Bondeslæder til København med 138 Tdr. Hvede; Torvedagen mødtes saa Bønderne paa Torvet med Classens københavnske Kontorbetjente og hans Kammertjener, og alle Mand solgte saa Hvede til Dagens højeste Pris.

Hvad det aarlige Udbytte af disse to Gaarde har været, enten i Produkter eller i Penge, foreligger der desværre ingen paalidelige Oplysninger om.

Kvægbesætningen til Arresødal fik Classen fra Jylland; den kostede 800 Rdlr.; og da en jydsk Ko paa den Tid blev betalt med ca. 10 Rdlr. har han saaledes faaet ca. 80 Køer i Stalden. Naturligvis anstillede Classen Forsøg med Besætningen, han har saaledes paa Arresødal haft norske Køer, islandske Faar, Lam og Væddere, ja endog en kinesisk Kvie med Kalv og paa Grønnæssegaard en stridbar marokkansk Vædder; men han har dog neppe haft meget Udbytte af disse Eksperimenter.

Efterhaanden samlede Classen en ikke ringe Besætning paa de to Gaarde. I 1783 var der paa Arresødal 77 Køer, 17 Stude, til Materialkørsel og Leræltning, 24 Heste, foruden Forvalterens, Ladefogdens og Jægerens, samt 5 kasserede Heste, der spiste Naadsens Brød. Om Grønnæssegaards Besætning vides, at den ved Nytaar 1791 bestod af 125 Stk. Kvæg, 6 Svin, 30 Faar og Lam, og 150 Kalkuner, Kyllinger, Kapuner, Gæs og Ænder. Af samme Opgørelse ses endvidere, at der i 1790 var produceret 84 Fjerdinger Smør, 562 Skippund Ost og til Naadig-Herrens Brug afleveret 538 Stkr. Fjerkræ, deraf ikke mindre end 251 Kyllinger.

Hvad der produceredes paa Gaardene af Korn, Fedevarer, Mælk, Smør, Ost m. m. blev udelukkende anvendt paa Frederiksværk og til Classens private store Husholdning og ikke faa Gaver til Slægt og Venner.

Haand i Haand med dette Arbejde for Hovedgaardens Ophjælpning gik Plantningen ved Frederiksværk i Almindelighed eller rettere Ualmindelighed, thi hvad Classen udrettede i saa Henseende er næsten utroligt.

Plantningen begyndte, saa vidt det kan ses, i 1764 og fortsattes Aar efter Aar. Erindrer man, at Jorden nærmest var Sten og Sand, maa man beundre den Utrættelighed og Taalmodighed, der skulde til for at naa det vidunderlige, der blev naaet. Inspektør Falster, der kom til Værket i 1763, fortæller om dette Arbejde med den største Beundring. Begyndelsen skete samtidig paa Krudtværket og ved Arresøens Indløb i Aaen og fortsattes paa begge Sider af denne ud til Roskilde Fjord. Der blev plantet Eg, Bøg, Gran, El, Pil, Birk, Hassel o. s. v., og der nedlagdes

samtidig en Del Skovfrø. Da Aa-Skrænterne, som foran nævnt, to Gange skred ud og standsede Vandets Tilløb til Værket, blev de, for at hindre en Gentagelse, fra Vandets Overflade til den øverste Kant af Bakken overalt beplantede. Ofte slog af 10 Planter kun een an, men der blev sat andre i Stedet, som ved Rødderne blev forsynede med Ler, Muldjord og Gødning, foruden at de dækkedes med Tang, og hermed blev der fortsat saa længe, til Planterne lykkedes, og de i Vækst staaende Træer kunde give dem Skygge for Solen. Endvidere tilplantedes Krudtværks-Pladserne, Fabrikens Areal mellem Værkstederne, Vejene til Brederød og Vinderød og en den Gang aflukket Skov ved Arresødal, samt anlagdes de pragtfulde Alléer, Engene og Haverne. Da Grønnæssegaard var oprettet, blev Landevejen dertil anlagt og beplantet paa begge Sider; men da Strandvandet ved Hanehoved Bakke ofte oversvømmede Vejen, og Storm, Kvæg og »onde Mennesker« overbrækkede, løsrev og mishandlede Træerne, saa kunde de Ny-Plantninger, der idelig fandt Sted, ikke hjælpe meget til «at bringe en blomstrende Allée tilveie.» Men efter Siggende kører General Classen endnu Nat efter Nat med sine 4 sorte Hingste for Vognen fra Arresødal gennem Tranemosen ad denne Vej til Grønnæssegaard.

Ustandselig og utrættelig vedblev Classen med Plantningerne. Overalt, hvor der paa Godset fandtes udelig Jord, *skulde* der plantes. Plantøren forsikrede ofte, at Forsøgene ikke kunde lykkes, men efter Classens Ordre blev der reolet, pløjet, paalagt Ler, god Jord og Gødning, inden der blev plantet og saaet. Kom kun en Fjerdedel i Vækst, blev som paa Aa-Skrænterne de udgaaede Planter erstattede med andre, ligetil: »Naturen — tvungen — nødtes til at give Væxt«.

Frugttræer og andre Træer købte Classen forskellige Steder, for en stor Del i Bamberg; ofte var de fortørrede, naar de naaede Frederiksværk, men atter og atter fornyedes Indkøbet i Udlandet eller her hjemme i de kongelige eller andre Plantager, og kneb det, blev Lars Jæger og hans Hest sendt paa Rejse i Kronborg Amt efter det fornødne, ligesom der ogsaa aarlig paa Godset indsamledes unge Planter af alle Slags.

Om dette kolossale Arbejde, set som en Helhed, siger Inspektør Falster, at han tror, at hvert Træ, der stod i Vækst i 1793, da han nedskrev sine Erindringer, repræsenterede 12 til 16 — paa sine Steder endda flere — udgaaede Stykker.

Sine Skove behandlede Classen med Omhu, selv Oberst Tscherning.

der ellers nok kunde kritisere Classen, siger, at vel var der i Classens Tid i Skovene hugget mange gamle Træer, men at der til Gengæld var sørget for Plantning og Fredning.

Classen forsøgte ogsaa at flytte Træer paa usædvanlige Tider. I Maj, Juni, Juli flyttedes f. Eks. Frugttræer fra et Sted til et andet, og ofte lykkedes Flytningen, saaledes bl. a. med et Valnøddetræ, der var 30 à 40 Aar gammelt.

Det var selvfølgelig ikke Smaasummer, der gik med til dette Arbejde. Classens omtalte Opgørelse af Bekostningerne ved Frederiksværk til Udgangen af 1791 angiver da ogsaa, at der til Plantningerne ialt var medgaaet 26.921 Rdl. Plantningerne blev som nævnt begyndt til Værn for Værket, men da der i saa Henseende var gjort, hvad gøres kunde, fortsattes de i Frederiksværks Omegn, fordi Classen indsaa, at »efter de antagne Forsts Beregninger bør Værdien deraf udi et Seculo udgøre betydelige Summer.«

Classen har faaet Ret, og alle, der nu, mer end et »Seculo« senere, glæder sig over og beundrer Frederiksværks Alléer og Skove, bør ogsaa beundre den Mand, der med Bevidsthed om ikke selv at kunne høste Frugten af sin Taalmodighed, sit Arbejde og sine Udgifter, dog handlede og derved skabte kommende Slægter ikke alene skønne og pragtfulde Skove, men ogsaa Indtægter og Værdier, som de i højeste Grad maa være taknemlige for.

Hvad Godset iøvrigt angaar, maa nævnes, at Classen anlagde Sø-lager og i 1784—85 Liseleje*) Fiskerlejer; begge Steder byggede han flere Huse, i Liseleje mindst 5, og af Regnskaber og Papirer kan ses, at han hjalp Liseleje Fiskerne baade med Redskaber og med at betale deres Gæld for en Baad, de havde købt af Kromanden i Melby, saa de paa bedste Maade blev sat i Stand til at erhverve deres Udkomme; og ligeledes maa nævnes, at Classen, efter Ansøgning derom og for frit at kunne disponere over alt Søens Vand, fik den kongelige Andel af Fiskeriet i Arresø i »bestandig Forpagtning«, samt at der til Udnyttelse af Smaasøer, Kær og Damme købtes og udsattes en Mængde Karper, Karuser, Sunder, Krebs o. s. v.

Naturligvis blev Gaardene og Godset, selv om Classen havde en Del

*) Formentlig opkaldt efter General Classens Steddatter Anne Elisabeth Iselin g. m. Kammerherre, Amtmand paa Møen G. P. A. Bosc de la Calmette; hun kaldtes og underskrev sig Lise de la Calmette.

faste Folk og daglønnede Arbejdere, i det væsentligste drevet ved Hoveri fra Bøndergodset. Efter Classens egen Opgivelse havde han i 1780 ca. 300 hoveriydende Bønder og Husmænd, der ogsaa maatte yde Hoveri til Værket, som industrielt Etablissement betragtet, idet de maatte bestride de fleste af dettes Kørsler og Transporter. Thorup Sogns Hoveri var tillagt Grønnæssegård, medens Hoveriet fra Kregome, Vinderød og Melby Sogne var henlagt under Arresødal og Værket. Om dette Hoveri har der lige til Nutiden gaaet sære Sagn, og Classens Rygte har i saa Henseende været meget sort. Det er ikke langt fra, at man har troet, at Hov-Bønderne paa Frederiksværk Gods maatte saa Rug i Maaneskin og døje samme slemme Medfart som Bønderne paa Sorø Akademis Gods, hvor de ofte i 8 à 14 Døgn kun var hjemme nogle faa Timer om Natten og hyppigt paa en Dag blev tilsagt til 6 eller 7 Hoverier.

Saa slemt synes Classens Bønder paa Frederiksværk dog ikke at have haft det; selv om de sled haardt i det til daglig og ved Lejlighed maatte køre Krudt til København om Natten.

Inden alt Halsnæs Hoveri i 1764 blev lagt til Værket, skete det endog, at Bønderne i Evetofte By skrev til Classen og bad ham sørge for, at de med deres Hoveri, der var dem til stor »Besværing og Tynge«, blev underlagt Frederiksværk, da de formodede dér at nyde lige saa god Medfart som de andre under Værket sorterende Hoveribønder, ved hvilken Forandring de haabede lige saavel som de at komme med Tiden i en bedre Tilstand. Efteraaret samme Aar fik de deres Ønske opfyldt, men allerede fire Aar senere klagede de sammen med Classens andre Bønder til General-Landvæsenskollegiet over det dem »paalagde utaaelige Aag og Trældom, der daglig tager mere og mere Overhaand.« Skrivelsen indeholdt særlige Klagepunkter, der alle blev fuldt opklarede og, som det synes, med Rette, afviste af Classens Inspektør. Hvad Kollegiet har sagt hertil, vides imidlertid ikke.

Det, der gjorde Frederiksværks Hoveri anderledes end andet Hoveri og gjorde det saa besværligt, trættende og ubestemmeligt, var Værkets Kørsler og Transporter til København, som ikke en Gang Classen selv var Herre over.

I en Skrivelse til Amtmand Levetzow, der i Henhold til Forordningen af 12. August 1773 havde krævet Oplysninger om Frederiksværks Hoveri, udtaler Classen herom: »Saa kand ieg efter Deres Høyvelbaarenheds Høystærede Skrivelse ikke lade forfatte noget Hoverie-Reglement. I sig

selv bliver det og aldeles umuligt at bestemme det til Værket udfordrende Hoverie, som dependerer af mange Omstændigheder og ligesom det indtræffer at meere eller mindre af Værkets Producter til Kongel. Tieneste requireres«. Da Amtmand Levetzow ekspederede Skrivelsen videre til Rentekammeret, gav han Classen Medhold og indstillede: »om det saaledes med Bestemmelsen om Hoveriet« paa Frederiksværk maatte bero indtil videre. Rentekammeret indvilligede, men tilføjede: »saa længe ingen Klage fra vedkommende om Fornærmelse maatte indløbe.«

I Henhold hertil kom der aldrig nogen fast Overenskomst om Hoveriet i Stand, men det blev forrettet uden Hensyn til visse Spanddage og Gangdage; Bog blev ikke heller ført over Hoveriet, men Ladefogden til-sagde efter rigtig Omgang ved Bondefogden det fornødne Mandskab eller Vogne. Dette kunde naturligtvis føre og førte ogsaa til saa strengt Arbejde som 4 à 5 Dages ugentlig Hoveri hele Aaret igennem af hver 4 Tdr. Hartkorn. I 1779 klagede Bønderne derfor til Rentekammeret, men som det synes, uden at opnaa nogen Lettelse; derimod talte Classens Forvalter, Jørgensen, gentagende Gange og meget frimodigt Bøndernes Sag, et Sted siger han: ».....og saaledes er det hver Dag, enten med Brænde, Tømmer eller Steen-Transporter, saa Bønderne aldrig er frie for Hoverie, som de nu i disse besværlige Tider ej kan udholde uden at de gaae fra Gaardene og samme bliver øde, Thi aldrig saasnt er een Transport ferdig førend Toe andre bliver ordineret« Efter alt at dømme er der Grund til at tro, at Forvalter Jørgensens direkte Forestillinger gavnede Bønderne mere end Klagerne til Rentekammeret.

Den nye Tid, der ved Stavnsbaandets Løsning fik Bonden til at rette Ryggen, spores paa en ganske morsom Maade i de frederiksværkske Papirer. Bønderne skrev nemlig, efter at Plakaten af 24. Juni 1791 var bleven bekendt, til Classen for at faa Hoveriet endelig ordnet, og i de to foreliggende Skrivelser herom er al den Underdanighed, der kendes fra tidligere Henvendelser, og især fra disses Underskrivelsesformer, som blæst væk. I den ene er der ikke en Gang Overskrift eller paa Foden af Papiret en Angivelse af, at Skrivelsen er til Classen; den lyder kort og godt saaledes: *)

»Efter for langende til staar vi under skrevne it villigt ia Efter Placaten, om Herskabet var for nøyed med 3 rd. 2 mk. Paa tønne

*) Tegnsætning mangler aldeles i Originalen. Ø anvendt i Underskrifterne betyder Jørgen.

Hart Korn, naar vi til lades at gjøre arbiede der for, Pengene kand vi intte betale, men om Herskabet vilde til staae os 2 mk. for en Kiøre Dag og 1 mk. for en gang Dag, 3 rd. for en Kiøbenhavn Riese om Vintteren og 2 rd. om Sommeren, en Friderichsborg Riese 3 mk., og om en pløye dag maae regnes for to spand Dage. en Arbiedere er dog sin løn vær!

Evetofte d 10 Octobr. 1791.

J J S. R P S. R J S. J J S. J L S. Ole Larsen. O C S. J P S. L. J. S.
Melbye d

R O S — H M S — P L S — B N S — P A S — u O H S — g l O H S
— Ø M S — L M S — R M S — A A S — L P S — Ø L S — N P S —
Ø P S — C J S —«

Den anden Skrivelse begynder dog med det sædvanlige »Underdanigst Pro Memoria«, men angiver heller ikke at være til Classen, den lyder i Uddrag saaledes:

»I andledning til Hoveriet, da er vi Bønder i Cregome Sogn bleven enige om saaledes for eftertiden at kan gjøre Hoverie: nemlig, at vi af 8 tdr. Skyld vil gjøre 4 gang Dage og 2 spend Dage hver Maaned.
. og dersom Deres Excellence saa synes da vil vi og betale Hoveriet med Penge saaledes: at vi giver 2 Rd. af 1 tde. Hartkorn aarlig.
. Dersom Deres Excellence er dermed fornøjet da indgaae vi den strax, men hvis ikke, da lader vi Dem tillige viide at vi ikke gjør meere Hoverie føren vi faar Kammer Ordre derfor.

Cregome den 18 October 1791 ve

Jens Pedersen Cregome

Jørgen Pedersen Winderød.«

Hvad Classen har svaret Bønderne vides ikke, hvad han selv ønskede af Hoveri-Ydelser, kan ses af de Oplysninger og Besvarelser, han gav i de Efterretninger, han ifølge nævnte Plakat skulde indsende til Amtmanden, og det var just ikke det samme, som Bønderne havde tilbudt.

Af disse Efterretninger, der indeholder en Mængde Oplysninger om de to Hovedgaardes Underliggende, fremgaaer det, at Classen for at faa Hoveriet fastsat vilde henlægge Melby Sogns Hoveri udelukkende til Værket og lade Kregome-Vinderød Sogns Hoveri som sædvanlig besørge Arresødals Arbejde, medens Thorup Sogns Hoveri blev ved Grønnæssegaard. Paa denne Basis var udarbejdet en Oversigt over det Arbejde, der aarligt skulde udføres de tre Steder. Da disse 3 Hoveri-Oversigter for-

mentlig er byggede op paa de i Aarenes Løb indhøstede Erfaringer og tilvante Hoveri Ydelser og saaledes har Interesse for Bedømmelsen af det Classenske Hoveri i Almindelighed, er de i Uddrag og for Gaardenes Vedkommende i et fælles Skema gengivne som Bilag *) hertil. Af Oplysningerne vil det ses, at Classen mente, at der aarlig skulde præsteres 56 Spanddage og 104 Gangdage for hver 4 Tdr. Hartkorn og desuden 2 »Rejser«. Foruden dette Hoveri blev der aarlig ydet 3.864 Dage Husmands Hoveri. Med Bemærkninger som: »Er vanfør og derfor fri for Hoveri;« — »Fattig har 2 af sin Datters Børn at opdrage;« — »12 Dages Eftergivelse saa længe han arbejder paa Værket,« var dog enkelte Husmænd helt eller delvis fritagne for dette Pligtarbejde.

Mindes man Bestemmelsen i Classens Testamente om, at Bøndernes Hoveri skulde »bestemmes paa den allerømmeste og lemfældigste Maade, endog mildere end Love og Forordninger foreskrive, hvilke altid in casu dubio skal udtolkes til Bøndernes Fordeel«, synes dette i Strid med det om Hoveriet her meddelte; men det kan ogsaa, især da Hoveriet paa Classens falsterske Godser ingensinde var saa strengt som paa Frederiksværk, tyde paa, at Classen, som han jo altid sagde han gjorde, satte »Kongl. Maysts Tieneste« over alt andet og af Hensyn til de Fordringer, der stilledes til Frederiksværks Ydeevne, maatte forlange det store Hoveri, for først gennem sit Testamente at lade sit eget Syn paa Hoveriet og Bønderne komme til Orde.

Classen værnede med al Energi om, at Bøndernes Arbejde udelukkende kom Hovedgaardene og Værket direkte til Gode, og man har Eksempel paa, at han hellere betalte for at faa tvunget Arbejde udført, end at han lod sine Bønder møde. Ved Anlægget af den nye Kongevej i Aarene 1766—1771 betalte han saaledes Bønderne paa Frederiksborg og Kronborg Distrikter 625 Rdlr. for ogsaa at udføre den Frederiksværk Gods tilkommende Del af Anlægget.

Hvad Kørsler og Arbejde til de almindelige Landeveje paa Frederiksborg og Kronborg Amter angik, da fik han i 1777 udvirket en Kabinetsordre, der fritog hans Bønder for Deltagelse i disse Arbejder, endog hvor de angik Vejene paa hans eget Gods. Hører man, at der paa dette før nævnte Aar for Classens Regning og af hans Bønder var vedligeholdt ca. 5½ Mil Landeveje med en halv Snes større og mindre Broer, foruden den ovennævnte mere end 1 Mil lange Vej til Grønnæsegaard

*) Bilag 4.

og en Del mindre Veje til Godsets og Etablissementets private Afbenyttelse, forstaaer man, at Classen herved til Fordel for Gaardene og Værket fik frigjort en god Del Tid. Ved samme Kabinetsordre blev Bønderne endvidere fritaget for Konge- og Fadebursrejser, til hvilken Ydelse Classen Aaret før i Anledning af det kongelige Herskabs Rejse fra København til Fredensborg havde været tilsagt med 90 Vogne og 10 Par Forspandsheste. Dette havde ikke passet Classen, som derfor straks havde søgt om fremtidig Fritagelse, hvad der altsaa ogsaa trods Rentekammerets Modstand blev ham bevilget.

Paa et eneste Punkt synes det at have været umuligt for Classen at drive sin Villie igennem; han kunde ikke faa sine Bønder fritaget for deres Andel af Arbejdet ved Vedligeholdelsen af Sandflugtens Dæmpning i Melby og Thorup Sogne og paa Godsets Andel af Adserbo Overdrev. De to sidste Vintre inden Arbejdets Fuldendelse havde Bønderne, foruden andet præsteret Arbejde hertil, ogsaa opkørt ikke mindre end 22.000 Læs vandtrukken Tang. Da Classen i 1777 som Ejer af de nævnte Strækninger skulde overtage dem til fremtidig Vedligeholdelse, søgte han, formentlig for at vinde Tiden til Værkets Brug, derfor om at faa Bønderne fritaget for yderligere Arbejde, men fik ikke sit Ønske opfyldt. Aaret efter fik han imidlertid læget Saaret, idet der blev tilstaaet ham en aarlig Pengeunderstøttelse til dette Vedligeholdelsesarbejde.

Endnu var der jo mangt og meget at tage Vare paa, paa saa stort et Gods; der var, foruden Bortfæstning af Gaarde, ogsaa Jagt, Stranding, Smøring af Bøndernes »skabede Bæster« og i 1770 en »temmelig rasende Kvægsyge«, der var Indkvartering, Eftersøgning af bortgaaede Bønder og bortrømte Arrestanter, Folk, der vilde i Lære i København, Ombytning af stavnsbundne Folk, der vilde gifte sig udenfor Godset, Hjemsendelse af Soldater, Skatte-Regnskaber og andre Regnskaber, »Reserva Roulle til Land Millitie Sessionen«, Skiftesager, Arvesager o. s. v. i broget Mangfoldighed; altsammen noget, der indberettedes, godkendtes eller afgjordes af Classen.

Inden Omtalen af Godset slutter, skal endnu kun tilføjes nogle Linier om Udskiftningen. Hvorledes Classen har set paa denne store Reform, fremgaar af hans i 1789 skrevne Testamente, i hvilket det hedder: »i almindelighed forhielpes Bønderne paa alle mine Godser til at udgaae af Fællesskab og til at indrætte deres Jordbrug paa fordelagtigste Maade« og man kan derfor med nogen Føje spørge om, hvorfor Clas-

sen, naar han dog ønskede Udskiftningen foretaget, ikke foranledigede den udført, medens han levede og kunde deltage i Arbejdet. Noget Svar herpaa findes ikke mellem de Classenske Papirer, men et Forsøg paa en Forklaring heraf findes hos den her saa ofte citerede Inspektør Falster, der gennem sin næsten 30aarige Tjeneste ved Værket maa have haft saa megen Kendskab til Classen og Godset, at han maa høres med Interesse. Af det, Falster fortæller herom, kan man forstaa, at Classen, da Bønderne, et Aars Tid inden han døde, »paatrængte Jordernes Udskiftning«, søgte at trække Tiden ud ved Forhandlinger og Formaninger og først gav sine Bønder endeligt Svar gennem den ovennævnte — den Gang allerede nedskrevne — Bestemmelse i Testamentet. Falster angiver to Grunde til, at Classen handlede saaledes. Den første er den, at Classen skulde være Mistro til, at Fællesskabets Ophævelse skulde være til almen Nytte for Bønderne; men den staar i saa aabenlys Strid med Testamentets Ord, at den ikke godt kan tages for gode Varer; hvorimod den anden Grund, nemlig Classens store legemlige Svaghed og Tro paa, at han ikke levede saa længe, at han kunde se en saa omfattende Foranstaltning gennemført, lyder saa plausibel, at den sikkert er ganske korrekt. Classen har ikke villet binde sine »executores testamenti«, men har, som det ogsaa fremgaar af Testamentets Codicil, villet give disse frie Hænder til Arbejdets Gennemførelse; han har, som Falster siger, fundet det vær »bedst ikke at begynde en Gerning, som Tiden ej tillod Udførelsen af«.

Det her i saa store og summariske Træk skildrede Kanonstøberi, Krudtværk og Gods søgte Classen paa alle mulige Maader at faa gjort saa fredlyst, at han, og kun han, var den raadende. Han opnaaede dette gennem de særlige Privilegier og Benaadninger, han var en Mester i at fremskaffe, og som tydeligt vidner om, at han trods — eller snarere ved — de skiftende Magthavere i ret udstrakt Grad disponerede over den enevældige Konges »jeg vil«, hvorfor Forholdet til Kollegierne, Amtmanden, Byfogden i Slangerup og andre lokale Embedsmænd ikke altid var det bedste. Gløden under Asken slog af og til ud i lys Lue, som Classen saa kvalte, om ikke paa anden Maade saa med en ny Gunstbevisning.

Som et talende Eksempel paa, hvad Classen mente at kunne opnaa, kan anføres, at han, da han i 1759 sammen med Fabritius ansøgte om det meget, der blev bevilget under 6. Maj Aaret efter, tilføjede: »for at

dette saa meget bedre kan staae enhver i Minde tillades allernaadigst at Interessenterne 2 Gange om Aaret til Tinge og af Prædikestolen maae lade oplæse de Articler af deres Privilegier, som de finde fornødne at tilbagekalde i Erindring.«

Læst i Sammenhæng med Skrivelsens andre Punkter har denne Ansøgning maaske nærmest Relation til Forholdet mellem Classen og Godsets daværende kongelige Tilsynsmænd, men der er jo intet til Hinder for, at den — om den var bleven bevilget — kunde have været anvendt, naar genstridige Arbejdere eller andre trængte til at mindes om de for Frederiksværk gældende Regler og Straffebestemmelser.

Blandt Bilagene *) findes en formentlig korrekt Fortegnelse over de frederiksværkske Privilegier, af hvilke der i denne Sammenhæng kun skal peges paa dem, der gav Tilladelse til:

at Classen maatte lade brygge, brænde, holde Værtshus og drive Handel med alle Slags Fornødenheder til Gavn for Værkets Arbejdere, at Værket maatte staa under den militære Jurisdiction,

at Værket maatte have sin egen Actuarius, der holdt Ret ved Frederiksværk,

at Godset fik Birkerettighed og Tilladelse til, at Birketinget holdtes ved Frederiksværk,

at Birkedommeren maatte, som Dommer paa Frederiksværk, afhøre Vidner og afsige Domme og paase alt, hvad der henhører »til Politiets og Justitiens Administration ved de Frederiksværkske Indretninger,«

at Classen fra 1778 selv maatte forrette Amtmands-Embede paa det Frederiksværkske Gods,

thi de viser tydeligere end meget andet, hvorledes Classen her tilfredsstillede sin Selvstændighedstrang og Herskerlyst og paa denne Del af sine Ejendomme skabte en hel lille Verden for sig, hvis daglige Arbejde han anviste, regulerede og lønnede, hvis Livsfornødenheder han bragte til Stede, og hvis Lovovertrædere han ved den af ham lønnede Birkedommer anklagede, forhørte og i visse Tilfælde ogsaa dømte og stråfede.

I Henhold til disse Privilegier fandtes der ved Arresødal baade Bageri, Bryggeri og Brændevinsbrænderi, samt i selve Frederiksværk en Kro, der ogsaa tjente som Logi for de Besøgende, der ikke boede i Classens »Giæstehus«, hvor iøvrigt ogsaa Tingstuen fandtes. Fra »Proviant-

*) Bilag 5.

værket«, som det kaldes i Classens Testamente, forhandlede Brød, Mælk, Øl, Brændevin, Smør, Ost og Viktualier, disse sidstnævnte Varer tildels stammende fra Corselitze og Carlsfeldt; fra Møllen solgtes Korn og Mel og fra en Butik endvidere The, Sukker, Kaffe, Lys, Urtekramvarer, Baand, Bændler, Knapper, Hægter m. m., saaledes at Værkets Arbejdere ikke behøvede at tage til Slangerup eller Frederikssund for at skaffe sig det daglige Livs Fornødenheder. Varerne, hvilke disse end maatte være, udleveredes Arbejderne mod Afregningssedler, og Værdien blev saa fradraget Ugelønnen, naar denne Søndag Eftermiddag mellem 4 og 10 kom til Udbetaling.*)

Hvilken Indflydelse, denne Ordning havde paa Arbejdernes økonomiske Stilling, kan ikke oplyses ved opbevarede skriftlige Vidnesbyrd, men Traditionen siger, at Systemet dér som andre Steder virkede uheldigt og medførte tiltagende Fattigdom og trykkende økonomiske Kaar for de fleste af Folkene.

Bageriet blev under Forvalterens Tilsyn passet først af en Bager og senere, da det blev flyttet ud til Arresøgaard, af Jomfru Beck; og dér som overalt, hvor Classen færdedes, blev der gjort Forsøg. Først prøvedes med Brød bagt af Kartoffler, det skal have været behageligt og godt som nybagt, men overmaade tørt og usmageligt som gammelt. Senere forsøgte med forskellige Blandinger af Rug, Byg og Ærter. Af en Rapport kan ses, at Classen fik tilsendt et Brød af Blandingen Rug og Byg, saa han synes at have haft vaagent Øje med og Interesse for Forsøgene, hvad jo desuden fremgaar af, at han gav Ordre til deres Udførelse.

Brænderiet blev ogsaa drevet med Omhu; saaledes blev for Classens Regning en Bryggerkarl fra Gaarden undervist i Brændevinsbrænderi i Frederiksborg og København, og gentagende Gange lod Classen indkøbe Brændevin andre Steder fra, for at han selv kunde anstille Sammenligning og bedømme Arresødal Produktets Konkurrencedygtighed. Meddeles kan det, at Filtringen foregik ved Hjælp af en Filthat.

Classens Handel og Brænderivirksomhed førte, efter at have været

*) Af et i Oktober 1783 paa Frederiksværk afholdt Forhør angaaende »adskillige falske Myndt-Tegn, som sammesteds skal roullere«, fremgaar, at General Classen »under sin Haand« havde forfattet Mønt-Tegn (Sedler) til 4 Sk., 8 Sk. og 1 Mrk.s Værdi, som »validerede« paa Frederiksværks Kontor, Kroen, Arresøgaard og hos Bageren; men enhver nærmere Oplysning om Varigheden og Virkningen af denne Foranstaltning savnes ganske.

drevet i 23 Aar, til et mægtigt Sammenstød med Byfogden fra Slangerup, som, under Paaskud af at Classen drev utilladeligt Brænderi og Handel, beslaglagde Varerne i Butiken, bortførte 2 Sæt Brændevinsredskaber og forseglede den i Brænderiet værende Beholdning af Brændevin.

I de allerkræftigste Udtryk tog Classen til Genmæle mod denne »premediterede insulte«, og Byfoged Schrøder fik gennem en Kancelliskrivelse Ordre til personlig at tilbagelevere de to borttagne Kedler, som han for egen Regning igen maatte lade sætte paa Plads; han kom saaledes bittert til at fortryde sin Indtrængen paa Classens fredlyste Enemærker.

Af andre Foranstaltninger, indrettede til Befolkningens Bedste, skal nævnes Skolen, hvis Lærer Classen lønnede, og hvis Undervisningsmidler som Forskrifter, Globus, Kort, »Pontoppidans Forklaringer«, »Chatechismi« o. s. v. blev anskaffede for Classens Regning. Ønskede Værkets voksne Befolkning yderligere Uddannelse, sendte Classen dem de fornødne Lærebøger, saaledes fik bl. a. Mester Winckler til Studium af Fransk og Regning tilsendt Curas franske Grammatik og Cramers »Collegium Arithmeticum« samt »Kiæde og Vexel Regning«.

Hvorvidt en Haandgærningskole for Pigebørn kom i Gang vides ikke, men det ses at have været Classens Hensigt at oprette en saadan, i hvilken han ønskede, at Børnene ogsaa skulde undervises i Knipling.

I denne Forbindelse maa omtales, at Classens Kærlighed til Musik gav sig Udslag i, at en af hans paa Arresødal boende og fast lønnede Musikere, foruden at varetage sine Pligter, naar Classen var ved Værket ogsaa maatte give dettes musikalske Ungdom Undervisning og lære den at behandle forskellige Instrumenter som f. Eks. Valdhorn, Klarinet og Basun samt Instrumenter og Musicalia til »Tyrkisk Music«, alt anskaffet og bekostet af Classens private Kasse.

Ved Værket fandtes ogsaa en, ligeledes ved Classens Velgørenhed paa Fødselsstiftelsen i Amaliegade uddannet Jordemoder og en fast ansat Læge. Meget syge eller tilskadekomne Patienter behandledes om fornødent i det til Værkets Brug opførte Lazaret; Medikamenter, Bind o. l. udleveredes af Lægen.

Ved Eftersyn af Frederiksværks Kassebøger og Rapporter kan det oplyses, at Lægerækken i Classens Tid saa saaledes ud:

| | |
|-------------|------------|
| Wiens | 1760—1769. |
| ? | 1769—1772. |

Nicolas 1772—1773 bosiddende i København.
 Wichmann 1773—1780 døde ²⁸/₁₀ 1780 i Embedet.
 Johan Conrad Brummersted. 1780—1786 som ved sine Patienter,
 især de fattige og mest
 elendige, ej viste hverken
 nok Kunst eller nok Flid.

Georg Weiskopf 1786—1790.

Peter Weischer fra 1790 bekendt for sin Dygtighed.

Til disse Oplysninger kan føjes, at der til Stadighed paa Frederiksværk var indkvarteret en Artilleri Kommando, der skulde gøre Vagttjeneste ved Krudttaarnene og ved det til Staten afleverede Krigsmateriel, samt at den af Staten til Kontrol med Classens Leverancer udnævnte Officer — i mange Aar Major M. Gamst — havde fast Bopæl paa Værket. Militæretaten lønnede Kommandoen, men Classen skulde give den bl. a. Bolig, Lys og Varme. En Notering i en Kassebog oplyser ganske morsomt, »at ved Jomfru Fynboe og Missant *) er købt paa adskillige Steder heri Staden een deel Sengeklæder til Commandoen ved Frederiksværk bestemt, beløbende sig 202 Rdlr.« og at »Hyrekusken som i den Anledning kørte omkring med dem i 2 Dage« fik 2 Rdlr. i Drikkepenge.

Som foran omtalt havde Classen indrettet sit frederiksværkske Hjem ude ved Arresødals Avlsgaard.

Da Classen i 1756 kom til Værket, boede han i det Hus ved Broen — den senere Arresødal-Bro —, hvor Agatsliberen havde boet. Saavel Broen som Huset laa, efter hvad Tscherning oplyser, lidt østligere end den nuværende Bro, imellem Haven og Højbjerg. Senere byggede Classen »Bakkehuset« Syd for Aaen og boede der til Arresødals søndre Sidelænge var opført, han flyttede da over Aaen ind i denne Bygning, der var indrettet med Bibliothek, Billardstue, Geværsal og rigt udstyrede Værelser, hvorfor den ogsaa stadig blev benyttet, selv efter at den store Hovedbygning i 1784 var taget i Brug og endelig fuldført 1786. I den nordre Sidelænge havde Classen Model- og Naturalie-Kammer, hvor han opbevarede sin Samling af Modeller til Maskiner og Instrumenter samt en Del Mineralier og Curiosa. »Bakkehuset« blev, efter Classen havde forladt det, benyttet som Gæstehus for hans private Gæster og til Bolig for Værkets Læge og Arresødals Gartner. Den smukke Hovedbygning, der laa nøjagtig, hvor den, i det Ydre, tro Kopi nu staar, tog det flere Aar

*) Classens Husholderske og en af Kontorbetjentene i København.

at faa opført. Den blev bygget, som det synes, efter Classens personlige Anvisning og, efter at Murene var rejst, fuldført af Classens egne frederiksværkske Folk af og til hjulpede af københavnske Svende, man kan af Rapporterne fra den Tid se, at Classen ikke har anvendt Arkitekt, men personlig har afgjort selv de mindste Detailler, trofast hjulpet af de Mestre og Folk fra Værket, der havde Tilsyn med eller udførte Arbejdet.

Den her gengivne Tegning af Bygningen er fundet paa Kanten af en Grundplan af Værket; den er lidt makuleret i den underste Kant, men

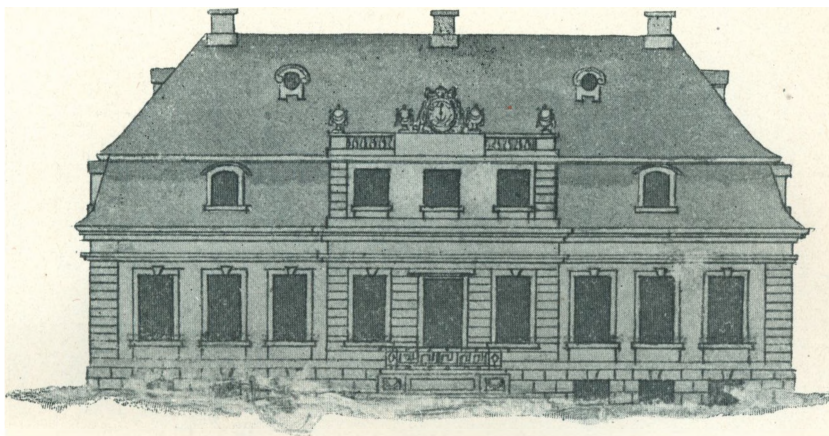

»ARRESØDAL« 1786

Originalen i Det Classenske Fideicommis' Arkiv.

giver dog et Indtryk af, hvorledes Classens Hjem paa Arresødal saa ud de sidste Aar af hans Levetid. Et Billede af Bygningens og den søndre Sidelænges Indre fra Classens Tid findes ikke; men læser man Rapporterne fra Opførelsen og Registreringsforretningen i Anledning af Indboets Aflevering til Prins Carl af Hessen igennem og paa dette Grundlag prøver at danne Billedet i Lys og Farver, faar man ikke en Anelse om, men et stærkt Indtryk af den Rigdom og Skønhed, Classen fyldte sine Stuer med. Fra en langt senere Tid foreligger de to her gengivne Billeder, der viser, hvorledes Classen byggede sin Kælder med Køkken og dertil hørende Rum, og hvorledes han hyggede »Marmorsalen«, der gik tværs gennem den store Bygning med Vinduer i Øst og Vest, saa Sol og Lys altid stod ind paa de smukke Vægge og det pragtfulde Loft.

Haven laa baade foran og bag Hovedbygningen, med sine Terrasser, Blomsteranlæg og Alléer gik den mod Vest et Stykke ned mod Værket,

mod Øst strakte den sig helt ned til Arresø, der den Gang, i Havens og Skovens fagreste Ungdom, har dannet et pragtfuldt Led i Udsigten oppe fra Gaarden eller fra »Huths Høj« i Haven. Classens Skønhedssans har ikke fornægtet sig, da han valgte Arresødals Byggeplads. Nord for



HJØRNE AF ARRESØDALS KØKKEN

den nordre Sidelænge laa Laden, Loen og Hestestalden, Syd for den søndre Sidelænge og Aaen laa, foruden »Bakkehuset«, Folkenes Bolig samt Kvægstalden og den store Bygning, der rummede Bageriet, Bryggeriet og Brænderiet.

Som Fliden var sat i Højsædet ved Værket, var den det ogsaa paa Arresøgaard; thi foruden de allerede nævnte Virksomheder fandtes der her et Spinderi, Væveri og Farveri, hvor der fabrikeredes saavel Lær-



»MARMORSALEN«

red og Drejl som Netteldug, Bolster, Olmerdug og »adskillige Sorter tavlede og andre Coulleurer Lærreder til Omhæng og Stoele Betræk med videre samt Hvergarn og andre uldene fabriqve Vare«. Hvad der her forarbejdedes, sammen med hvad der kom fra Grønnæssegård, hvor der var en fast antaget Væver, anvendtes udelukkende i Classens private Husholdninger i København og paa Arresødal samt paa selve Gaarden, hvor 25 å 30 Mennesker havde Kost og Ophold, og endelig skulde jo Artilleristerne ved Værket holdes med Dyner og Puder. Foruden hvad der saaledes anvendtes til Dækketøj, Gardiner, Haandklæder, Sengetøj o. s. v., var der jo meget andet at bruge disse Varer til. Der var Forklæder til Malkepigerne og Staldfolkene, Kitler til Materialkuskene, Frølagen til Gartneren, Bind til Lægen, Skjorter til Jægerdrengen og Særke til Handskemagerens Datter, der var Askelagen, Mantelsække, Kramsfugleposer og Studetøj at sy eller holde vedlige, og hænde kunde det jo ogsaa, at den »taabelige Dreng ved Grønnesø« trængte til en »Kiol« af Sækkelærred, Lars Jæger til et Par Ridebukser eller Herren selv til uldne Strømper; saa det var et nok saa indviklet 6aars Regnskab, Madam Hiort maatte gøre op, da hun den 14. Oktober 1784 afleverede Beholdningen til Generalinde Classen. Som det gik med disse Sager, gik det ogsaa med Beholdningen af Klæde, Vadmel og færdigsyede Klædningsstykker; Regnskabet herover ligner ganske Madam Hiorts Regnskab.

Naar saa Klokken paa Værket ved Fyraften ringede Folkene af Arbejde, Solen sank, og Natten kom, sov Frederiksværk dog ikke! Stod man paa Norske Bakke eller paa Aastien, hørte man gennem Stilheden Krudtmøllernes Signalhamre slaa hver sin aarvaagne Melodi, standsede en af Hamrene sine Slag, hørte man i Stedet for Nattevagtens ilfærdige Trin, naar han skyndte sig til Eftersyn, man hørte ogsaa Artillerikommandoens Afløsning og Sergentens Skridt, naar han foretog en ekstra Runde, og ude fra Arresødal hørte man Klokkespillets Timeslag og Vægterens Sang. Arresødal og Frederiksværk sov aldrig helt! Hændte saa Ulykken, og Hjælp skulde tilkaldes, lød Vægterens hjemmelavede Træhorn, der »med adskillige Toner udi« kunde høres over 1 Mil bort.

Endnu mangler, hvad Livet paa Frederiksværk angaar, en Omtale af Classens Forhold til de mange Mennesker, der var i hans Vare-tægt: hans Bønder, Arbejdere og Funktionærer.

Classen har altid været skildret som en haard og hensynsløs Husbond, der, som Professor Nyrop siger: »vilde være Herre over underdanige Undergivne«. I Modsætning til denne ældre Opfattelse af Classen, der formentlig støtter sig paa mundtlig Overlevering, foreligger nu en Del skriftlige Vidnesbyrd, der peger i en anden Retning og viser, at Classen, selv om han har ført et strengt Regimente, dog ogsaa har været en god Herre og afholdt af sine Undergivne.

Ved Bedømmelsen af Classens Forhold til de mange Mennesker, der levede paa Godset og Værket, maa ogsaa Datidens Forhold og manglende Handlekraft og Handleevne tages i Betragtning. Strengheden har sikkert været nødvendig, naar en Bedrift som den frederiksværkske skulde drives paa forsvarlig Maade. For halvandet Hundrede Aar siden kunde en energisk og maalbevidst Mand næppe have Fløjelshandsker paa, naar det gjaldt om at rydde Vejen fremover og sætte Folk i Trit.

Strengheden kommer vel nok mest frem i Forholdet overfor Bønderne, det er her, som gav han med den ene Haand og tog noget igen med den anden. Classen har selvfølgelig, dels ved Selvsyn og dels gennem Forvalterens Rapporter, kendt sine Bønders Forhold ud og ind; de skildredes i 1786 saaledes: »Ved Undersøgning er Bøndernes Tilstand befunden meget Ringe, ja endog saa Ringe, at De som forhen har været De formuenste har næsten ikke nogen Sæd, Foder eller Penge at andskaffe sig noget for; mange Bønder ere meget yderlige fattige Thi Tii-derne har været saa haarde nu i nogle Aar, Sæden har ikke aleene manglet, men Foeret har og været borte, i de første Aar har Bønderne maattet sælge af Qvæg og Bedster til at betale Skatterne med og nu mangler

De derfor altsaa baade Besætningen og Sæden i dette Aar i særd, nu Vinteren saa længe holder ved saa hardt.«. Skrivelsen slutter med at indstille 42 »stræbsomme« Bønder til Hjælp, men, som det synes, væsentlig fordi der ingen var til at overtage Gaardene, dersom de ikke



GENERAL. CLASSEN
L. Grossi.

Tilhører det Classenske Fideicommiss. (Corselitze).

kunde blive ved dem. Har der i dette Tilfælde været ydet Hjælp, har det altsaa nærmest været af Hensyn til Godsets Konservering og ikke til Bønderne; men Skrivelsen er citeret her, fordi den giver et Indblik i Bondens daværende trange Kaar, der naar Hoveriet lægges til, maa have været usle nok.

At Stregheden ved Lejlighed kunde blive til Haardhed og Hensynsløshed er rigtigt. Det ses saaledes, at en Gaardfæster, som den 27. Marts 1781 var undløben og havde »efterladt Gaarden øde næsten for alle Ting, undtagen sin Koene med 3de umyndige Børn«, efter sin

Tilbagekomst en Ugestid ind i April, ikke alene fandt Forberedelser i Gang til at sætte en ny Mand ind paa Gaarden, men ogsaa trods sin Paastand om, at han kun var gaaet bort for at kræve et Tilgodehavende og opsøge en Pige, som han havde fæstet, at Forvalter Jørgensen blev indstillet til, efter 8 Dages Arrest at ride Træhesten 1 à 2 Dage, inden han blev givet fri. Hvad Classen har besluttet, vides ikke, men alene det, at en saadan Indstilling kunde fremkomme, er jo tilstrækkeligt Bevis for, at Arresøgaards Træhest eksisterede og var i Brug endnu i 1781.

I hvor høj Grad Bønderne var henvist til Classens Naade fremgaar ogsaa af, at en Pige, som tjente paa Arresøgaard og blev arresteret for Smaatyverier, efter Afhøringen i Frederiksværk blev indstillet til Straf »eller om Herren vil lade hende forviise Godset, da Hun desuden er et lidet uanseeligt Meniske og nyelig bleven gift med een Skeeld Øjet og Skevbenet Dreng.«. Pigens Forhold, dersom Forvisning fandt Sted, saavel til Moderen i Melby, der ganske vist var hendes Medvider og Hæler, som til den arme Mand, omtaler Indstillingen ikke med et Ord, og om Classen ved sin Afgørelse af Pigens Skæbne har taget noget Hensyn hertil, er maaske tvivlsomt, da han Aaret i Forvejen havde begyndt

en Art Raceforbedring paa Godset. Af hvilke Grunde og hvorledes han iværksatte et saadant Forsøg, fremgaar af den mellem Bilagene*) gen- givne Koncept til en Skrivelse til Godsets Præster, men hans inderste Bevæggrund, som ikke findes omtalt, har maaske nok været Ønsket om at kunne møde med velvoksne og flotte Soldater ved Sessionerne. Skrivelsen vidner tydeligt om den Selvfølgelighed, hvormed en Godsejer den Gang kunde gribe ind, selv i ganske private Forhold.

Har Classen saaledes i mangt og meget været en myndig og streng Mand, har han dog i andet lettet Byrderne for Bønderne, saaledes blandt andet ved fra Værket at levere Materialer til Kirkernes Reparation og ved at understøtte dem med Laan af Sædekorn, Tømmer, Penge til Ind- køb af Kvæg og Heste og til Betaling af deres Bøder for ulovligt Bræn- deri og Salg af Brændevin. En Gang ydedes en Hjælp som den sidst- nævnte, kort før den omtalte Sag med Byfogden fra Slangerup stod paa, endda i samme Maaned; saa det maa antages, at de to Sager har en indre uopklaret Sammenhæng, og at Bøndernes Brænderi og Arbejdernes Tørst stod i en vis Vekselvirkning.

Som det synes, har Bønderne ogsaa paa anden Maade fundet Støtte hos Classen, saaledes en Gaardmand, da han var kommen i Strid med Præsten. Classen lod en af sine Funktionærer møde til Tinge som Bon- dens Forsvarer, hvorefter Præsten frafaldt Stævning, men nogen Tid senere hævnede sig ved i Kirken at nægte Manden at »gaae til Guds-Bord«. Bonden beklagede sig atter til Classens Forvalter, som skrev til Præsten og indberettede Sagen til Classens nærmere Afgørelse.

Godsets fattige, syge og arbejdsudygtige tog Classen sig ogsaa af og synes i saa Henseende at have haft Aftaler med Præsterne om den for- nødne Hjælp, ligesom der blev anvist fattige og arbejdsdygtige Mænd Arbejde paa Værket, medens Kvinderne blev henvist til Arbejde i Ha- ven. Af Rapporterne og Regnskaberne ses ogsaa, at der altid, naar Ulyk- ken var paa Færde, blev holdt Øje med Enker og Børn og ydet dem Hjælp og Støtte. Ligeledes foreligger Indberetninger om de vanføre Børn, der fandtes paa Godset, med Oplysninger om Forældre, Navn, Al- der, og om de var »Knudepoge«, »gebrækkelige«, blinde, eller hvad det nu kunde være, der var deres »Legems Fejl«; og rundt om i Bøger og Pa- pirer findes smaa Meddelelser om, at ogsaa disse Stakler fik Hjælp, enten det nu var som Understøttelse til Forældrene eller Tøj til Børnene selv.

*) Bilag 6.

Til disse Oplysninger om Classens Velgørenhed paa Godset kan endnu føjes, at han aarlig lod uddele, tildels i faste Understøttelser, 10,000 Pund Brød, og at Forespørgsler fra Forvalteren eller Jomfru Beck fortæller om, at det var Skik, dersom dette ikke slog til, saa at bage mere endnu; thi Kongens, Kronprinsens og Enkedronningens Fødselsdage skulde jo ogsaa mindes med Uddeling af — i Regelen 2000 Pund — Brød til dem, »som lidet eller indtet kan fortjene til Livets Ophold.«

Naar Bønderne gik til Arresødal og sang Majsangen for »Herren«, naar de unge Karle fra Store Hagelse red »Sommer i By« til Arresødal, eller naar Classen til Lystighed for Bønderne lod nogle Tønder Godtøl trille frem og Brændevin udskænke, færdedes han selv myndig og stættelig, men velvillig og gavmild mellem dem; og mangen Mark og Daler er ved slige Lejligheder vandret fra Classens Pung i Bondens Lomme.

Ved testamentarisk Bestemmelse eftergav Classen sine Bønder og Husmænd alle til Dødsdagen skyldige Restancer, efter Opgørelse herover beløb disse sig til 3.850 Rigsdaler og 367 Tdr. Korn, Boghvede og Malt. Man maa haabe, at Bønderne har skønnet paa og været taknemmelige for den gode Hjælp, Classen herved ydede dem til gældfrit at kunne bygge deres Liv op som Prins Carls Arvefæstere.

Gennem det daglige Livs Arbejde, Sorger og Glæder lærte Classen Bønderne at kende, gennem sine testamentariske Bestemmelser viste han, hvor stor Tillid han havde til dem og deres Evner til at klare sig selvstændigt. Der fortælles som et Bevis paa Classens formentlige Bondeplageri, at han skulde have svaret nogle Bønder, der klagede over deres Hoveri: »Saa længe jeg lever, skulle I være mine Trælle og behandles som saadanne, men naar jeg er død, skulle I faa det godt, ja, evig godt!« Professor Nyrop, fra hvis Bog om Classen den her anvendte Ordlyd af Traditionen er taget, oplyser, at Ordet *Træl* anvendt i en Sætning, som den her gengivne, efter Datidens Sprogbrug simpelthen kan betyde »hoveripligtige Bonde«, og saaledes maa det forstaas, da Udtalelsen derved ikke alene kan ligne Classen og hans Syn paa det frederiksværkske Hoveri, men ogsaa kan bringes i Harmoni med Testamentets Bestemmelser. Havde Classen betragtet Bønderne som Trælle i dette Ords almene Betydning, havde han aldrig som Arvefæste overladt dem den Jord, han havde samlet og værnet med en aldrig svigtende Omhu og Interesse.

For Værkets Arbejdere stillede Forholdene sig en Del anderledes;

men det var alligevel strengt Arbejde, der forlangtes af dem. Arbejder-nes Antal var naturligvis meget varierende, gennemsnitlig har det vistnok været omkring 200; men i meget travle Perioder har det, som ovenfor omtalt, været betydelig større.

Hvorvidt Classen som Regel har holdt rigelig Arbejdskraft vides ikke, det ses kun at have været Tilfældet ved Krudtværket, hvor Classen, efter hvad Inspektør Falster fortæller, til »bedre Oppasning og forsigtig Omgang med Krudtbehandlingen« havde »tilstaaet Krudtmesteren overflødig Mandskab, paa det ulykkelige Tilfælde kunde forebygges, og ikke paaskydes, at Mangel paa Folk var Skylden, ligeledes naar Sygdom eller andre Hindringer forefaldt iblandt Mandskabet, som nødte dem til ej at møde ved Arbejdet, der da andre kunde være ved Haanden, passende til Krudtarbejdets Fortsættelse.«

Arbejdet begyndte, som det synes, hele Aaret rundt Klokken 7. Middagspaven var fra Klokken 12—1, og Klokken 6 ringedes den lange Arbejdsdag til Hvile. Erindrer man, at ikke alle Arbejderne boede ved Værket, men at en stor Del af dem havde deres Hjem i de omliggende Landsbyer, der laa indtil 1½ Mil borte, forstaar man saa godt Classens Udbrud:

»Disse arme Mennesker maae saaledes spadsere Daglig 2 à 3 Miil til og fra Deres Arbejds Stæder i ald slags veyerligt. Det gaaer endnu an saalænge Sommeren varer, men denne Promenade er dem i de andre 3 parter af Aaret saa tung og lige saa skadelig paa deres Helbred, som den er Værkets Arbejde til nachdeel. At trætte og udmattede, stiv frostne, eller ved Snee og Regn igiennem vædede lemmer, skal gjøre lige med andre, der ere sunde, friske og velplejede, de tungeste Haandgierninger, kand ey paastaaes. Saa mange ofte igientagne fatiguer gjøre disse Arbejdere altfor tilig skrøbelige. Siden 3de Aar seer Jeg Febere og langvarrige halstarrige Sygdomme ravagere den halve deel, ia undertiden meere end de toe 3die Deelee af Værkets Mandskab.«

Man forstaar ogsaa saa godt, at disse Mennesker trængte til »at sove længe om Søndagen«, hvad de maaske ogsaa har gjort; men om Eftermiddagen maatte de dog, trods Hviledagen, til Værket, dersom de vilde have den Del af Ugelønnen udbetalt, der ikke var omsat i Fødevarer, Drikkevarer eller andre Livsfornødenheder; thi som omtalt var Beta-lingstiden paa Frederiksværk Søndag Eftermiddag fra Klokken 4—10. Hvilket pekuniært Udbytte Folkene havde af deres Arbejde, er det umu-

ligt at afgøre; thi der findes ikke blandt de opbevarede Papirer en eneste af de Kontrabøger, som ses at have været i Brug imellem Værket og Arbejderne, ligesaa lidt som der findes en Afregningsliste eller noget lignende, der paa fyldestgørende Maade kan give Oplysninger om Folkenes Forbrug af Varer fra Proviantværket og Handelen og om disse Indkøbs Forhold til Ugelønnen. Kassebøgerne angiver ganske vist den udbetalte Løn, men brutto og uden Opgivelse af Arbejdsdagens Antal, og om Arbejdernes ugentlige plus eller minus oplyser de intet. Angaaende den normale Ugeløns Størrelse v : Lønnen for 6 Arbejdsdage, foreligger der forskellige spredte Oplysninger, som det dog er vanskeligt at finde sig til Rette med, men der findes heldigvis ogsaa en af Classen i 1780 underskreven Specifikation over, hvad de ved Frederiksværk ansatte Betjente, Mestre og Arbejdere »aarlig haver i Løn til sin Underholdning«. Af denne Opgørelses afrundede Beløb synes det at fremgaa, at Classen har antaget sine Folk efter en fast Aarsløn, hvorefter Daglønnen er beregnet. Efter dette paalidelige Vidnesbyrd viser det sig, at 161 Arbejders Aarsløn og denne omsat til Dagløn, naar der regnes med 52 Uger à 6 Arbejdsdage, har været:

| | | | | | | | | | | |
|-----|----|-----------|--------|-----|-------|--------|---|-----------------|----------|--------|
| for | 7 | Formænd | indtil | 130 | Rdlr. | aarlig | - | 2 $\frac{1}{2}$ | Mark | daglig |
| » | 19 | Arbejdere | » | 104 | » | » | - | 2 | » | » |
| » | 91 | » | » | 78 | » | » | - | 1 $\frac{1}{2}$ | » | » |
| » | 37 | » | » | 52 | » | » | - | 1 | » | » |
| » | 3 | Lærlinge | » | 26 | » | » | - | 8 | Skilling | daglig |
| » | 4 | Koner | » | 39 | » | » | - | 12 | » | » |

Hertil maa dog føjes, at nogle af Folkene, der boede ved Værket, havde Lønningstillæg i Form af fri Bolig, Brænde, Stenkul, Tørv eller lignende.

Af andre Optegnelser kan ses, hvor længe hver enkelt Arbejder har været ved Værket, og det bør bemærkes, at i 1791 var 25—30 Aar ikke en ukendt Tjenestetid selv for dem, der ikke som stavnsbundne var henviste til at bjerge Livsopholdet enten paa Godset eller Værket; af saadanne Arbejdere var der mange, der trods Arbejdstidens og Vejens Længde havde de nævnte mange Arbejdsaar bag sig, enkelte havde endog tjent fra Værkets Begyndelse.

Hvor saa mange og hjemmевante Mennesker daglig færdedes, kunde det naturligvis ikke undgaaes, at der af og til indsneget sig Uvaner, der trivedes en Tid for saa at paatales og forsvinde. Der fortælles saaledes bl. a., at Arbejderne paa Værket, ved den forholdsvis lette Adgang de

havde til Brændevin, drak over al Maade. Efter Brænderiets Regnskab for 1791—92 var Salget til Kroen ca. 3000 Potter i Kvartalet, men da Arbejdernes Antal samme Aar ses at have været ca. 225, foruden Arresøgaards og Arresødals Folk og Funktionærer, der fik deres Forbrug direkte fra Proviantværket, bliver det gennemsnitlig kun $\frac{1}{2}$ Pægl om Dagen pr. Arbejder. Har Drikkeriet floreret saa stærkt, som der siges, maa Forsyningerne derfor være komne andre Steder fra; mange af Omegnens Bønder brændte, som omtalt, i Smug Brændevin, og Arbejderne kan saaledes let have faaet supplerende private Beholdninger, ligesom Kroholdersken Madam Schiøth kan have haft Tilladelse til at købe sit Forbrug andre Steder end paa Arresødal, en Tilladelse, som det iøvrigt ikke vilde ligne Classen at give. En anden Uvane var, at Folkene i nogle Aar havde vænnet sig til at forlade Værkstederne midt i Arbejdstiden og søge enten hjem eller ind til Madam Schiøth for at slukke Tørsten, en Uvane, som Classens Fætter Carl Wilhelm Classen, der i nogle Aar var Med-Inspektør paa Værket, under Trudsel om Arrest og med anerkendelsesværdig Hjælp fra Madam Schiøths Side fik sat en Stopper for, saa han senere kunde melde: »Hver Mand kan man nu altid finde i Værkstederne i Arbejdstiderne og baade Caffé, Thee etc. som man før gik hiem for at drikke bringes dem nu i Steen-Kruser og Potter. Tillige seer man nu paa Gaderne næsten ei et Mandfolk paa Arbeids-Tiden«.

Ligesaalidt som Uvaner kunde undgaas, kunde det forhindres, at der af og til fandt Tyverier Sted. Straffen herfor var lagt i Classens Hænder og ses i et Tilfælde, hvor det drejede sig om forskellige »Sager«, fornæntlig Værktøj og andet Inventar, at have bestaaet i »Bortjagning«, hvorimod det i et Tilfælde, hvor det drejede sig om, for at anvende et af Classens egne Udtryk: »et saa eventyrligt fabricatum som Krudt«, gik mere haardt til. Inspektør Falsters Rapport fortæller herom: »Heer indelagt følger underdanigst Krudfolket udsigende, om Krud Tyveriet, ieg har bedet eenhver af dennem at arbeide troeligen indtil Naadigste Herre Selv befahler, hvorleedes samme skal behandles, de ere meget frygtsomme, men ieg — for ikke at give Dennem nogen fortvivling, eller desperat gierning — har trøstet dem med, det Naadigste Herre nock handler mildere med dem, end de af nogen kunde (vente).« Af en Rapport dateret omtrent 14 Dage senere ses det, at Classen i Mellemtiden selv har været paa Værket, hvorefter der fortsættes: »den naadigst befahlede Straf over Krud Folket haver Brentha og Jeg udsadt til Onsdag

eller Torsdag ligesom veyerets beskaffenhed bliver, da eendeel af Folket, maae være i Krud Taarnet, i dette goede veyer ved Krud indveyening, og altsaa ey kand være tilstæde, Brentha udlader sig, at ifald Hann maatte faa Straffen omvendt til istæden for Riis, til at faa Stocke Prygl, enten paa Ryggen, eller og paa Posteriora, saa vil (det) blive meget meere føleligt end Riiset, siden han siger at Folket har saa lidet begreeb om behandlingen, at de agter Riis paa Ryggen for u-ærlig.«.

Hvad Classen har sagt til Udsættelsen af Straffens Fuldbyrkelse og til Krudtmester Brenthas Forslag, kan dog ikke ses af de nærmest følgende Indberetninger.

Fra Aaret efter Classens Død foreligger en »Conduit Liste« over de 174 Mestre og Arbejdere, som da var beskæftigede paa Værket. Listen er ganske interessant, idet den giver en summarisk Karakteristik af hver enkelt Person, som f. Ex.:

»Ey uvittig, forstaar sin Profession i Kobberarbejder og desuden i endeel Jernarbeide. Tragter efter at gjøre Fremgang. Fører sig vel op i Moraliteten og Oeconomien«.

»En flittig Arbeider, men haver Feil i Sindets Forfatning eller Begreberne«.

»En Mand som er bekiendt for sin Dygtighed og moralske Charakter, behøves intet her at anføre«.

»Er en Virtuos i Snedker Arbeide har nogle smaae Feyl i Henseende til hans oeconomiske Levemaade, for det øvrige fredlig og flittig«.

»Begge vittige Hoveder, maaske med Tiiden kan anbringes videre, er ey befændt med andet end Ungdommens uskyldige Vildskab«.

»Er vel øved i sin Profession, tillige er han noget kyndig i Hestelægekonsten. Er skikkelig og fredelig, men begynder paa Alderen«.

Læser man Listen igennem i sin Helhed, faar man et bestemt Indtryk af, at Classens Arbejdere gennemgaaende var flittige, ædruelige, paalidelige og ganske dygtige, og at enkelte af Mestre og Folkene endog har været i Besiddelse af en ikke helt almindelig Dygtighed og Uddannelse, hvad jo ogsaa fremgaar af, hvad der ovenfor er meddelt om Værkets Frembringelser og Opførelsen af Arresødals Hovedbygning.

I Forbindelse med Omtalen af Classens Arbejdere har følgende Oplysninger maaske Interesse.

Da der til Nutiden har holdt sig Rygter om, at Classen til Arbejdet paa Frederiksværk har benyttet Slaver fra Fæstningerne, var Opmærksomheden ved Indsamlingen af Materialet til nærværende Skrift ogsaa henvendt paa at finde mulige Oplysninger herom. Ved en privat Families velvillige Tilladelse til at søge Oplysninger i en i Familien opbevaret, i 1860 nedskreven Beretning om frederiksværkske Forhold i gamle Dage, fandtes saaledes en Meddelelse, der, selv Tradition, dog gav Rygtet fastere Form og Forklaring ved at fortælle, at Classens ene Skovfoged Peder Jensen og Bønderne Niels Pedersen, Lars Nielsen og N. N. af Kregome i 1768 efter at have banket Politiet fra Slangerup, der søgte om Brændevinsredskaber, alle fire paa ubestemt Tid, eller »paa Kongens Naade«, blev dømt i Slaveriet og hensat paa Kronborg. Da Skov- og Vildt-tyverierne i Peder Jensens Distrikt imidlertid stadig tog til under hans Fraværelse, maatte Classen tilsidst for ikke at faa det aldeles ødelagt følge den midlertidig Tilsynshavendes Raad og ansøge Kongen om at faa den uundværlige Skovfoged løsladt. Ansøgningen blev bevilget; men Peder Jensen og hans samtidig med ham løsladte 3 Ulykkes-Kammerater havde endnu Jernet paa; da de kom tilbage, og maatte opholde sig 8 à 14 Dage ved den frederiksværkske Vagt, inden det blev taget af; for et Syns Skyld maatte de endvidere en Tid møde ved Vagten, naar de kongelige Herskaber eller andre høje civile eller militære Autoriteter besøgte Classen og Værket. Denne gamle Histories Rigtighed og derved Forklaringen paa Rygtet om Slaverne fandt sin Bekræftelse, da der blandt de gamle Papirer i Fideicommissets Arkiv blev fundet en den 31. December 1768 til Classen udfærdiget »Berechnung wegen der 3 zur Arbeit nach Friderichswerck überlassenen Slaven«, der oplyser, at fra 2. Oktober til Løsladelsesdagen, henholdsvis 2. November og 31. December s. A., har Slaverne Niels Peersen, Peer Jensen og Jens Nielsen arbejdet paa Værket. At 3 Slaver kan blive til 4 og Jens til Lars i en omtrent hundredaarig mundtlig Overlevering kan neppe undre.

Classens Hjælpsomhed mod Arbejderne var ganske som den, han viste Bønderne; men med det plus, der maatte komme af, at han lønnede dem, og at en Del af dem boede paa selve Værket. Foruden Andel i Brøduddelingen nød ogsaa de Arbejdere, der havde flest Børn, godt af en aarlig Køduddeling. Hvor meget Kvæg der blev slagtet i dette Øjemed vides ikke; men da det en Gang har drejet sig om Uddeling til 59 Arbejdere med Koner og 209 Børn, maa der jo være gaaet en Del Kød til.

Lægehjælp og Medicin blev ogsaa ydet Arbejderne, og af en Notering i en Kassebog om et betalt Ophold paa Frederiks Hospital for Rottmageren og hans Kone kan man maaske slutte, at ogsaa andre har nydt godt af en saadan Hjælp.

Hvad Classen har støttet sine Arbejdere med af rede Penge, foreligger der ingen Oplysninger om; at han har gjort det, kan ses af, at han i sit Testamente eftergav dem al Gæld; men en Opgørelse af denne findes hverken i Dødsprotokollen eller mellem Papirerne. Ganske vist kunde Gælden tænkes at stamme udelukkende fra Indkøbene ved Værket; men det stemmer ikke med Testamentets Tilføjelse: »ifald Optegninger desangaaende endnu skulde findes blant mine Papierer«. En saadan »Optegning« er funden i Form af en opbevaret Skrivelse fra Mestersvenden Wigandt, der under Henvisning til Classens »sædvanlige Naade mod« ham beder om at maatte faa det lovede Laan paa 500 Rdlr. til Køb af Maaløv Kro udbetalt. Laanet blev ydet mod Pant i Kroen og maa muligvis ses i Belysning af, at Wigandt var den Mand, der havde forestaaet Arbejdet med det til Statuen paa Amalienborg skænkede Gitter; men da han for dette havde faaet baade Guldur og 100 Dukater i Ducør, kan det jo være, at Laanet er et Udslag af Classens almenkendte og meget benyttede Hjælpsomhed; i hvert Fald viser det, at Classen kunde strække sig langt, naar det gjaldt om at yde en af sine Arbejdere en ekstra Haandsrækning.

Tiltalende er det at se, at Classen, naar han ikke var ved Værket, fik Indberetning ikke alene om Dødsfaldene, men ogsaa om Sygdom og Besværigheder. Meddelelser som: »I Gaar Aftes Kl. 9 døde Christen Carlslands Kone efter at have, ifra den Tiid kun gjorde Barsel indtil sin Døds Stund, udstaaet ubeskrivelig meget ondt« eller som: »den brave og eneste beste Tømmermand Christian Larsen Hiulmand kaldet døde Løverdags Eftermiddag: har efterladt sig Kone og 2 smaa Børn«, viser ikke alene Formen for disse Indberetninger, men vidner ogsaa om, hvor indgaaende Classen tog Del i, hvad der forefaldt blandt de ved Værket boende Familier, og om, at Enker og Børn ikke blev glemt. Det ses da ogsaa, at der i 1791 ved Værket levede 3 Enker med 10 Børn, der alle fik »Huusleje, Ildebrand, Brød etc.« paa »Hs. Excellences egen Regning«. Paa denne rummelige Konto blev ogsaa anført, hvad der ved Højtiderne og festlige Lejligheder blev udleveret fra Proviantværket for at »glæde og fornøje Folkene«; thi denne Side af Livet blev ikke glemt paa Frederiksværk

og kunde ved Lejlighed antage helt festlige Former. En Skrivelse dat. 3. Januar 1783 fortæller saaledes: »da der Nyeaars Aften Kl. 6 blev siste Gang i samme Aar ringet af Arbeide og alle Arbeiderne gik fra sit Arbeide og alle Værksteds Døre (blev) lukket, blev her fra Batteriet, i det samme man standsede med at ringe af Arbeidet skudt 27 Skud af de 9 Stk. 1 pundige Canoner, og ligeledes da Klokken var 12 Slet om Natten. Saa-vel alle Mæstrene som alle Arbeiderne bleve herover særdeles meget fornøiede, holdte sig munter overalt og som ieg selv er Vidne til velsignede Værket og dets Herre Herr General Majoren, der nu i saa mange Aar havde forsynet dem med Levebrød.«

Tilbage er, hvad Frederiksværk angaar, nu kun at omtale Classens Forhold til dem, der ledede det daglige Arbejde, og paa hvem Ansvaret for dets Udførelse hvilede. En indgaaende Skildring heraf er vanskelig at give, da alt, fra Classens Haand stammende, Materiale til en saadan mangler, og ikke trods Eftersøgning, ogsaa udenfor Fideicommissets Arkiv, har været til at finde nogen Steder. Hvad Inspektør Falster meddeler i sine »Efterretninger«, drejer sig i det væsentligste om Værket som saadant og paa nogle faa Sider om hans egen personlige Mening og Dom over General Classen. Forholdet mellem denne og Funktionærerne omtales ingen Steder direkte, hvad maaske kan tyde paa, at dette har været hævet over al Kritik; men det kan ogsaa være en tro Tjeners Tavshed om det, han ikke ønskede at udenforstaaende og senere Slægtled, som ikke kendte Herren, skulde drøfte og dømme om. Personlig nærede Falster, som nedenfor vil blive omtalt, den største Beundring og Hengivenhed for Classen, Følelser som Værkets øvrige Funktionærer ogsaa synes at have været besjælet af.

Hvad der i de følgende Linier meddeles om det her omtalte Forhold, er hentet udelukkende fra Skrivelser til Classen og fra hans Regnskaber.

Efter Skrivelsernes Indhold, hele Form og efter meget andet at dømme har Classen haft dannede og repræsentative Funktionærer paa Værket, hvor der jo kom mange Fremmede, og hvor Hoffet ogsaa aflagde Besøg og vistes om, selv om Classen ikke var til Stede. De ydre Kaar har for disse »Betjente og Mestre«, som Classen kaldte dem, været særdeles gode. Foruden rimelige kontante Lønninger har de haft fri Bolig og Brændsel, et Par af dem endogsaa fri Viktualier, og de unge Kontorister havde foruden Løn, Kost og Logi endvidere Klæder, der meget liberalt ogsaa kunde omfatte Lommetørklæder, Nathuer og Skraatobak. Hertil kom

saa i Sygdomstilfælde ekstra Hjælp som Middagsmad eller fuld Kost fra Arresødals Køkken og sandsynligvis ogsaa anden Hjælp; thi da Mester Schneider laa syg, skrev Classens Fætter, at: »Han (Schneider) bad mig i Dag hilse Hrr. Generalen og 1000de Gange aflægge Taksigelse for den Naade som bevises nu da han ei kan fortjene 1 Skilling; han takker og velsigner Deres Excellence hver Gang ieg taler med ham«. Classens Hjælpsomhed strakte sig her saa vidt, at han, da Schneider sendte Bud til København efter den katolske Præst, betalte dennes Befordring til Værket og senere lod Begravelsen ske paa sin Bekostning.

Som Classen saaledes hjalp, naar det gjaldt Sygdom og Død, hjalp han ogsaa, naar det gjaldt om at faa Funktionæernes Børn ind i Livet paa en kristelig Maade *); og selv om Johan Frederik den Gang var et ret almindeligt Navn, saa var der ualmindelig mange Johan Frederik'er paa Frederiksværk.

Ægteskabsløfters Indfrielse, Kopulationsbrevs Udfærdigelse, Laan, Lønforskud, Anbefaling til Ungdommens Anbringelse i Artillerikorpsset eller andre Steder, alt synes Classen at have hjulpet med, uden at vente andet til Gengæld end, ved Anbefaling til andre, »at Persohnen ved sin opførsel forskaffer sin Høy-Gunstige Patron Ære for Recommendationen«.

Bange for at henvende sig til Classen synes Funktionæerne ikke at have været, tværtimod synes de at være gaaet til ham med en selvfølgelig Tillid, enten det saa gjaldt de nævnte Spørgsmaal eller Nedsættelse af Prisen paa Korn, Frihed for en Synder i Arresten, Anbefaling til et af Godsets Præsteembeder til vedkommende Funktionær selv eller deres egne private indbyrdes Stridigheder. Man faar ved at lære denne Side af Frederiksværks Liv at kende en stærk Fornemmelse af, at den Mand, der skrev til Classen: »Gud og naadige Herre raader for min Løkke«, egentlig kunde have udtalt disse Ord paa samtlige Mestres og Funktionærers Vegne.

At Classen ogsaa viste Interesse og Venlighed for dem og deres private Anliggender, fremgaar af mange Smaating; en Bemærkning som: »Mine Fødder har været Patienter siden i Fredags Morgen«, vilde dog ingen finde paa at skrive til en Herre, der aldrig viste Godhed eller Interesse for Brevskriveren. Nogle Indberetninger om en Fugleskydning i Frede-

*) Ganske vist stod han aldrig Fadder til Børnene, men han gav alligevel sin Gave og lagde endvidere jævnlige Navn til.

riksborg, hvor Inspektør Falster blev Fuglekonge og vandt baade Sølvtedaase og Sølvtepotte og om hans Aaret efter følgende Afstaaelse af Kongeværdigheden med dertil hørende selvavede Vers paa Plade og Skive, peger ganske i samme Retning.

Det synes ogsaa, at Classen lod sine Mestre vederfares den Ære, der tilkom dem. Alle Kort, Planer og en Samling Tegninger af Kanoner m. m. støbte paa Værket er saaledes signerede med vedkommende Mesters Navn, og da Mester Haureberg personlig overbragte Arveprinsesse Sophie Frederikke de ved Prinsessens Besøg paa Værket bestilte to Kikkerte, var deres Sølvkapsler heller ikke forsynede med Frederiksværks Mærke, men med Haurebergs Navn.

I denne Sammenhæng maa Opmærksomheden ogsaa henledes paa, at Classen viste Værkets to øverste Funktionærer — Inspektør Falster og Krudtmester Brentha — den største Tillid, han kunde vise dem, idet han ved en Bestemmelse i sit Testamentes Codicil udnævnte dem til sammen med sin mest betroede Mand, Agent Koustrup, men dog under Ansvar til Fideicommissets Direktion, at være Administratorer af Virksomheden paa Frederiksværk.

Trods alt dette har Classen vistnok ikke været nogen let Herre for en overordnet Funktionær; thi han forlangte at ordne alt selv, og var han fraværende fra Værket, maatte derfor de mindste Detailler indberettes til Godkendelse og Approbation. Der foreligger følgende ganske oplysende Eksempel paa, hvor lidt hans endog mest betroede Folk turde handle paa egen Haand. Da Lægen Hr. Wichmann døde paa Frederiksværk, blev dette naturligvis straks meddelt Classen; men samtidig blev der forespurgt om Ordningen af Begravelsen, om hvem der skulde bedes til at følge, om der skulde serveres varm Mad, om hvad Slags Vin og hvor meget Vin der maatte anvendes, om der skulde ringes og prædiktes over den døde, og om Classen vilde lade sende 20 Alen fint Kattun til Jordeklæder, fordi der ellers maatte rives nye Lagener i Stykker dertil. Hele denne indgaaende Forespørgsel er sikkert afgjort ganske efter Classens Vilje, trods det, at han kun lagde Pengene ud for Boet, som betalte Begravelsesomkostningerne. Galt kunde det ogsaa gaa selv for Inspektør Falster, naar han handlede paa egen Haand, eller klagede for stærkt over de andre Funktionærer. I desværre ikke kendte Skrivelser fik han saa sine Forholdsordrer, der, at dømme efter følgende Udtalelser: »maae ieg underdanigst bede om Forladelse, for den forseelse

ieg alt for hastig har foretaget« og »min naadige Herres høyst fornuf-tige og alvorlige Formaning«, maa have været alt andet end behagelige at modtage. Classens underlige ligesom dobbeltsidige façon d'être har ikke fornægtet sig overfor Funktionærerne, selv om Strengheden i dette Forhold trak det korteste Straa og kun viste sig ved enkelte Lejligheder.

Og dog, kom det til en Opgørelse mellem Classen og en Funktionær, bøjede Classen af, det er, som om hans gode Hjærte holdt ham fra at gøre det yderste Skridt. Da Forvalter Jochel efter 18 Aars Tjeneste umuligt kunde gøre Rede for 8 Aars Regnskaber og Oppebørsler, erklærede Classen efter hans Afskedigelse, at han var tilfreds med at lade Regnskaberne revidere af den af Jochel foreslaeade Kammerraad Pau, men forbeholdt sig efter Revisionen, »at viise Herr. Jochel at min Billighed og Føyelighed gaaer videre end han sig haver forestillet«. Clas-sen betalte i Henhold hertil senere Kammerraadens Salær for Revi-sionen og eftergav ved sit Testamente Jochel al Gæld, der, som det synes, har staaet ukrævet i de mellemliggende 12—14 Aar, skønt den efter — en dog ikke anerkendt Opgørelse — har drejet sig om et ikke ringe Beløb.

Classens Mestre og Funktionærer blev hos ham Aar efter Aar: Fal-ster 29 Aar, Brentha 27 Aar, Juncker og Jep Olsen 31 Aar, Dahlin 20 Aar, Winckler 34 Aar, og flere med lignende Tjenestetid kunde, om det var nødvendigt, yderligere anføres, og dette er maaske det allerbedste Bevis paa, at Classen, trods al Myndighed, Strenghed og Selvraadighed, dog var en hensynsfuld, venlig og i alle Maader god Herre at tjene.

I de mange af Funktionærerne fremsendte Nytaarsønsker kommer da ogsaa, alle Datidens overflødige Talemaader til Trods, en Under-strøm af virkelig Taknemmelighed for de gennem mange Aar »over-flødige beviste Velgiærninger« til Syne, og Hengivenheden for Classen lyser gennem Beklagelserne ved hans gentagne Sygdomsanfald og finder et overmaade tiltalende Udtryk i en i obligate og typiske Vendinger af-fattet Nytaarsskrivelse, hvori der efter Underskriften, helt nede i den underste Kant af Papiret er tilføjet: »Gud bevare Dem«.

Inspektor Falster siger: »Skiæbnen var min Person saa gunstig, at jeg blev et medvirkende Instrument, medens Sl. Hans Excellence funde-rede Frederiksværks Fremgang, hvorover jeg stiltiende fornøier mig«, og et andet Sted, at Classen saavel i levende Live som efter sin Død stif-tede saa meget godt, »at det ikke overdrives, naar man kalder ham, i en

langt senere Tid, en uforglemmelig stor og høist æreværdig Mand.
som alle Tider maa blive æret ikke alene som en klog, men, hvilket
er det vigtigste, som en fornuftig Mand og Menneskeven«.

Med denne Udtalelse fra en af dem, der bedst af alle har kendt Clas-
sen og Frederiksværk, maa saa disse i sammentrængt Form og spredte
Træk givne Oplysninger om General Classens største og mest stor-
slaaede Virksomhed sluttet. I en af Landets øde og afsides liggende
Egne skabte han med utrolig Energi, Dygtighed, Fremsynethed og Omhu
et Gods i Opkomst og et industrielt Etablissement, der, hvad Størrelse,
Ydeevne og Produkternes Fortræffelighed angaar, endnu den Dag i Dag
maa beundres og mindes som noget ganske enestaaende. Frederiksværk
og Halsnæs er Generalmajor Classen megen Tak skyldig for det Grund-
lag, hvorpaa senere Tidens mange tusinde Hjem er byggede op.



*PORCELÆNS VASE MED GENGIVELSE
AF GENERAL CLASSENS SARKOFAG
I VINDERØD KIRKE
Tilhører Kammerherre Tesdorpf, Ourupgaard*

Man skulde synes, det næsten var mere end een Mands Gærning, Classen præsterede, ved at rejse sig selv et saa vældigt Monument som Frederiksværk, og dog havde han Arbejdskraft og Energi tilovers til andre Opgaver, og evnede ogsaa andre Steder at sætte sine blivende Spor.

Da Classen i Aarene 1766—68 prøvede paa at gøre sig til Herre over Frederiksværk og alt hvad dermed stod i Forbindelse, har et Led i den da udkastede Plan sikkert, som foran omtalt, været, at blive Besidder af Jordegods, hvis Produkter kunde dels komme Frederiksværks mange Munde til Gode, dels støtte Classens industrielle Virksomhed og Handel i al Almindelighed. Den til Realisering af denne Del af Planen gunstige Lejlighed var for Haanden; thi det falsterske Krongods skulde i Efteraaret 1766 sælges ved Auktion paa Nykøbing Slot. Da Classens samlede Plan i sin Storhed og Dristighed jo nok kunde virke udfordrende, har han, for ikke at vække utidig Opmærksomhed, vel nok ønsket at gaa forsigtig til Værks og længst mulig holde sig selv i Baggrunden. Ved Auktionen optraadte han nemlig ikke selv, men lod sin Tillidsmand Jørgen Schiønning, med Baron Iselin som Kautionist, under eget Navn købe de to Hovedgaarde »Corseltze« og »Kongens 16 Stubbekøbing Jorder« med underliggende Bøndergods samt Byerne Haldskov, Skjoltrup og Bönned, der optraabtes særskilt, ligesom Prins Carl af Hessen efter Auktionen navngaves som Køberen, til hvem de kongelige Skøder skulde udstedes. At alt dette var en diplomatisk Omvej, finder sin formentlige Bekræftelse deri, at Classen udredede Købesummerne, at han fra allerførste Færd, ligesom paa Frederiksværk, skaltede og valtede, som han selv lystede, og at han allerede i Januar 1767 forhandlede med Prinsen om den formelle Overtagelse, som fandt Sted senere samme Aar. At Classen, trods det, at Prins Carl fik de kongelige Skøder i Juni 1767, først fik sine udstedt den 18. Oktober 1768 skyldes ganske sikkert en

forstaaelig Hensyntagen til det Uvejr, der rejste sig i Anledning af Frederiksværks og Hammermøllens planlagte Overdragelse til Classen.

Ved de kongelige Skøders Udstedelse fik »16 Jorderne« som omtalt i Bilag 12 Navnet »Carlsfeldt«.

Som foran nævnt maa man, da Skøderne til Classen intet indeholder om Købesummernes Størrelse, gaa ud fra, at disse er de samme som nævnes i Prinsens Skøder, nemlig: for Corselitze Gods 77.054 Rdlr. 20 Sk.

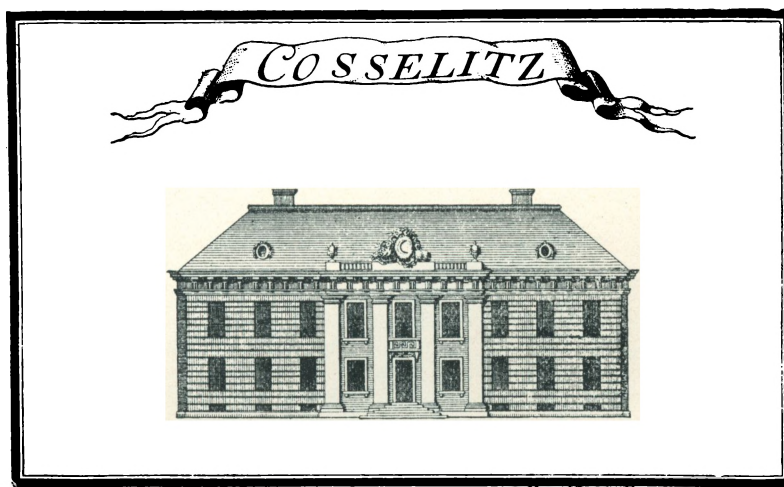

Stykket af L.O. Winckler, paa Frederiksborg 1777

CORSELITZE HOVEDBYGNING 1777.

Originalen tilhører National Musæets 2. Afd.

og for Carlsfeldt Gods 46.840 Rdlr. 53 Sk. eller ialt 123.894 Rdlr. 4 Mrk. 9 Sk.*) Heraf var 61.000 Rdlr. for Corselitze Gaard med underliggende Bøndergods, medens Resten var for separat tilkøbt Gods og Tiender.

»At melde noget om mit giorte Kiøb«, skrev Jørgen Schiønning Dagen efter Auktionen, »saa troer ieg icke at gjøre for meget deraf naar ieg skriver, at de 2de Gaarde er solgt for over 20.000 Rdr. mindre Pris end de virkelig ere værde. Een hver som forstaaer sig paa Jordegods gjør ingen Hemmelighed af at sige det, og ieg haver ved dette goede Kiøb træcket mig saa mange Fiender paa Halsen, af de herværende Kiøbere, at ieg i blandt endog de mindste Sælskaber, tales om som een der har sadt Brillen paa Næsen af de allerklogeste her. Den som bød paa 16 Jordene imod mig, er af sine Commitenter meget ilde bleven tiltalt, fordi han icke gick med til 60.000 Rdlr.«

*) Classens Broder regnede ogsaa med disse Summer i sine Notater.

Kom Prins Carl og Classen saaledes efter Datidens Skøn billigt til de to Hovedgaarde, var dette næppe Tilfældet med Byerne Skjoltrup og Bønned, der ligsom Byen Haldskov opraabtes hver for sig.*) Der maa,

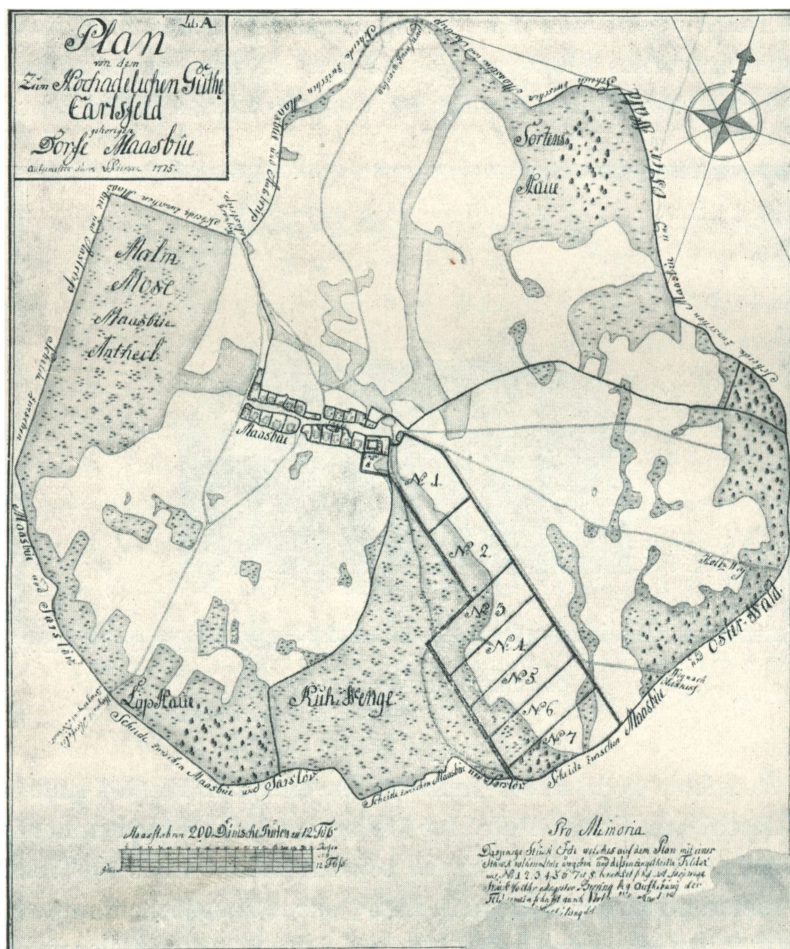

MOSEBY 1775

med Angivelse af Præstegaardsjorden efter dennes Udskillelse af Jordfællesskabet.

paa Grund af det tilhørende Skovareal, have været Rift om de 2 Byer; thi med Undtagelse af Neblegaard og Garnevraagaarden blev intet af det ved Auktionen solgte Strøgods betalt saa dyrt som disse Byer. Skjoltrup

*) Professor Nyrops Angivelse af, at de 3 Byer er købt 1789, beror paa en Misforstaaelse, thi Byerne nævnes i Skøderne fra 1767 og 1768. Sagen No. 519 i Landvæsenkontorets Journal 2 C. 1789, hvortil Nyrop henviser, handler om, at disse Byers Hoveri maa blive reglementeret til Fordel for Store- og Lillerodemark, som Classen havde købt 1786.

kostede 162 Rdlr. og Bønned 174 Rdlr. pr. Td. Hartkorn, medens Haldskov kun blev betalt med 86 Rdlr. pr. Td. Hartkorn.

Trods de ved Auktionen indkøbte Godsers store Omfang, har Classen ikke været tilfreds med Grænserne; thi i Aarenes Løb afrundede og supplerede han dem ved forskellige Køb. I 1771 købte han saaledes Hesnæs Huse, 1778 Garnevraagaarden, 1779 Bjerregaarde og 1786 Rode-marker, saa at Godserne ved hans Død strakte sig som et samlet Areal paa ca. 15,600 Tdr. Land, eller 1½ Kvadratmil, over hele den nordøstlige Del af Falster Syd for Grønsund. Denne saa vidtstrakte Ejendom, der i samlet Indkøb kostede Classen 146.287 Rdlr., havde ialt 1354½ Tde. Ager og Engs Hartkorn og 14½ Tde. Skovskyld, samt i 1787 en Befolkning paa ca. 2.100 Personer af begge Køn og alle Aldre. Hvad Detailler vedrørende Godsernes tidligere Historie, Indkøb, Hartkorn, Areal og Befolkning angaar, henvises til Bilagene,*) hvor alle dertil hørende Oplysninger, som det har været muligt at finde, er samlede og ordnede, for ikke her at fylde op og svække Oversigten over Generalens Virksomhed paa Falster.

Desværre er det ikke muligt at give en indgaaende Beskrivelse af Classens Arbejde for Ophjælpsningen af disse store Ejendomme, thi den ældste Del af Corselitze Godsarkiv, omfattende saa godt som alle Sager indtil 1792, er gaaet tabt. De fremskaffede Oplysninger, skyldes derfor, enten enkelte Papirer i Arkivet i København, eller Gehejmerraad Classens meget omhyggeligt samlede Notater og Afskrifter, som han lod indbinde som 2 Haandbøger og kaldte »Vademecum«.

Da Krongodset blev solgt, var Corselitze Gaards Avling bortforpagtet for en aarlig Afgift af 1670 Rdlr., og Forpagtningen løb til Maj 1767. Den første Tanke var derfor at beholde — om end ikke Forpagter Erichsen — saa dog en Forpagtning og udvide denne med Carlsfeldts Jord; under denne Forudsætning for Driftsformen gik Kancelliraad Stampe fra Stubbekøbing**), der selv havde købt Skørringe Hovedgaard, en Maanedstid efter Auktionen, ind paa at føre det stedlige Tilsyn med Gaardenes Drift;

*) Bilag Nr. 12, 13, 14, 15, 16 og 17.

**) Om Stampe hedder det i en Skrivelse af 5. 11. 1766: »Hr. Cancellie-Raad har nu den Lykke at være Inspekteur over 11 Herre Gaarde, neml. i Lolland over Grævs-kabet Knuthenborgs 5 Gaarde Græve Knuth tilhørende, over Gammelgaard som tilhører Ober Hoffmarschal Moltke, over 3de Gaarde de Reventlouske Familier tilhørende. Og her i Landet over Prins Carl af Hessens 2de Gaarde. Han er desuden Forpagter af 2de Gaarde i Lolland og Eyer af Schiørringe Gaard her i Landet«.

men da det allerede i Februar 1767 — altsaa samtidig med at Classen forhandlede med Prinsen om den formelle Overtagelse af Ejendommene — blev bestemt, at Hovmarkerne skulde drives for Prinsens Regning, blev denne første Ordning ophævet, hvorefter Schiønning overtog



*Inspektør H. SMIDTH
Originalen i Maribo Stifts
Museum.*

Inspektør Stillingen, indtil denne Tjeneste senere samme Aar overgik til Hans Smidth. Efter nogle Gange at have skiftet Forvalter antog Classen i 1776 Hans Leth til denne Post, og disse to paalidelige, erfarne Mænd — Smidth og Leth — tjente saa Classen i hele hans Levetid med saa stor Dygtighed og Redelighed, at Classen i sit Testamente delvis lagde Administrationen af Godserne i deres Hænder og sikrede dem deres Stillinger for deres Levetid.

Med sin sædvanlige Kraft og Foretagsomhed gik Classen straks i 1766 i Lag med at ordne, frede, regulere og kultivere Corselitze og Carlsfeldts vældige Marker og store Skovstrækninger, samt med Om- og Opbygningen af de nødvendige Avlsbygninger, hvortil kom Arbejdet med Istandsættelsen af Corselitzes Hovedbygning og den gamle Gaards Forskønnelse med nye Haveanlæg og lange prægtige Alléer.

Ser man paa de to her gengivne Kort fra 1766 og 1787, vil man faa et fortræffeligt Indtryk af Classens Trang netop til Orden og System, og man vil samtidig forstaa, at Classens Hovbønder i lange Tider, endnu mindre end ellers, har faaet Lov til at ligge paa den lade Side, men har haft rigeligt Arbejde med at rette Skel og flytte Gærder. Alléernes Anlæg blev betroet Inspektør Smidth, der benyttede Bønderne til Arbejdet med selve Tilplantningen, medens der blev anvendt holstenske Grøftegravere til at kaste Grøfterne saavel langs Siderne af Alléerne, som andre Steder paa Godserne. Skulde man muligvis tro, at Kortet fra 1787 er trukket for skematisk op, behøver man kun at gaa en Tur ud over Corselitzes Marker, man vil da hurtig opdage, at alt netop er saa ret og lige som Kortet angiver; Alléerne skal nok endnu den Dag i Dag vide at hævde Classens Vilje og holde alt indenfor de af ham angivne Grænser.

Hvad Driften af Gaarden angaar, da inddrog Classen straks de mange Indhegninger, der lagt uden om Corselitzes Marker, blev anvendt til Stutteriet. Jorden blev enten lagt til Skoven eller til Avlsbruget, og Classen har dernæst, ligesom paa Arresødal og Grønnæssegaard, indført

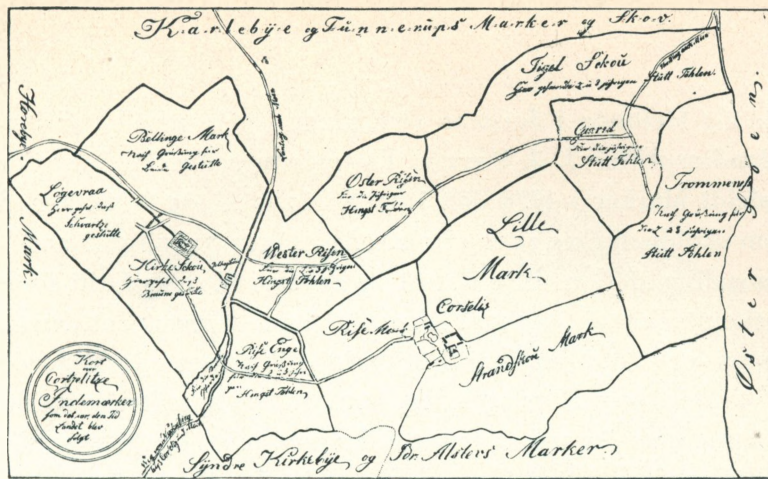

CORSELITZE HOVEDGAARDS MARKER 1766

Originalen tilhører det Classenske Fideicommis (København).

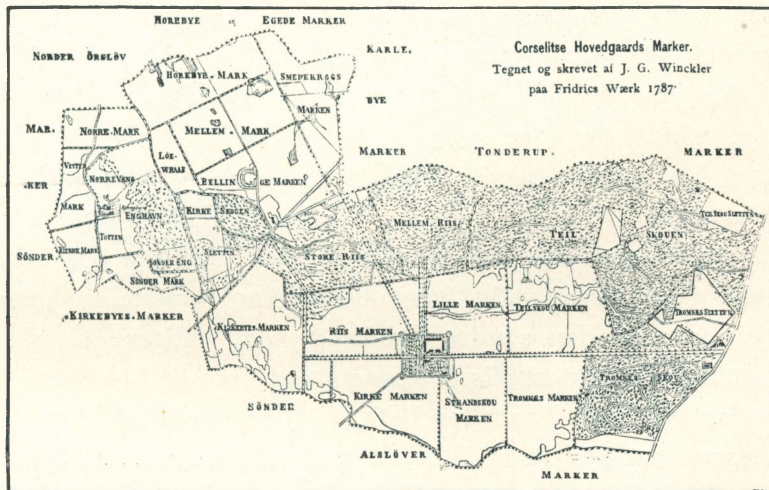

CORSELITZE HOVEDGAARDS MARKER 1787

Originalen tilhører det Classenske Fideicommis (Corseletze).

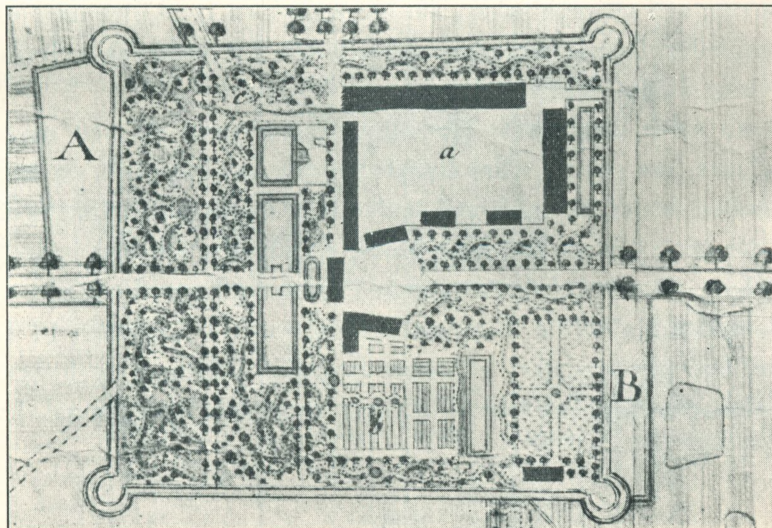

CORSELITZE

Situationsplan. Del af Kortet fra 1787.

fast Plan og Methode i Jordens Dyrkning; Hjælp hertil har han faaet af Overlandinspektør J. J. Bærner. Efter dennes Forslag blev Corselitze og Carlsfeldt Marker i 1774 delt i henholdsvis 11 og 9 Marker, der for Eftertiden skulde dyrkes efter »Holsteenske Agerdyrknings Maade«. Bærners Opmaaling af Corselitze Gaard og Forslag til dens Drift findes givne mellem Bilagene *). Skønt Inspektør Smidth mente, at denne Dyrkningsmaade forvoldte »en liden Forvirring i Naturen«, fordi Jorden ikke var vant til den, blev Forslaget dog, hvad saavel spredte Bemærkninger, som Gehejmeraad Classens Notater tyder paa, fulgt, lige til Gaarden sammen med Carlsfeldt efter Classens Død blev bortforpagtet.

Paa Carlsfeldt blev der allerede i Vinteren 1766—67 taget fat paa Opførelsen af de nye Avlsbygninger, og paa Corselitze blev alt efterset og repareret, eller ogsaa nedrevet og erstattet med Nyt, som Tilfældet var med den gamle Lade, der 1778 maatte vige Pladsen for Classens berømte Kornlade, der med sine 190 Alens Længde langt ned i Tiden blev regnet for Landets største Lade, ligesom en ny Hestestald i 1780 afløste den gamle.

I 1775 tog Classen fat paa Hovedbygningen, der paa det Tidspunkt vistnok var meget brøstfældig. Saavidt man kan forstaa, stod den ube-nyttet hen, medens den søndre Sidelænge, det tidligere »Junkerhus«, var indrettet til Inspektørbolig. I denne Længe boede Inspektør Smidth og formodentlig ogsaa Forvalter Leth, og her havde Classen desuden sine Værelser, naar han, inden Hovedbygningens Istandsættelse var fuldendt, opholdt sig paa Corselitze. Et nyt Havehus tilbygget Sidelængen maa have været ganske herskabeligt indrettet, thi der tales efter Classens Død om, at i »Kuppelsalen« skulde Kuppelen fraskilles med et Loft, og den saaledes fremkommende almindelige Sal inddeles i flere Stuer til almindelig daglig Afbenyttelse.

Hvad nu selve den gamle Hovedbygning angaar, da ved man intet om, hvorledes den saa ud, eller hvorledes den var indrettet, da den kom i Classens Besiddelse, og man ved heller ikke noget om, hvormeget eller hvorlidt der blev ændret ved dens Mure, da Classen lod den istandsætte; man kan kun, efter hvad de faa gamle Papirer oplyser, formode, at den, ligefra de ældgamle solide Kampestenshvælvinger i Kælderen til Tag og Skorstene, har gennemgaaet et meget grundigt Eftersyn og ligesaa omhyggelig Restaurering. Det har altid været et aabent Spørgsmaal, hvilken

*) Bilag 18 og 19.

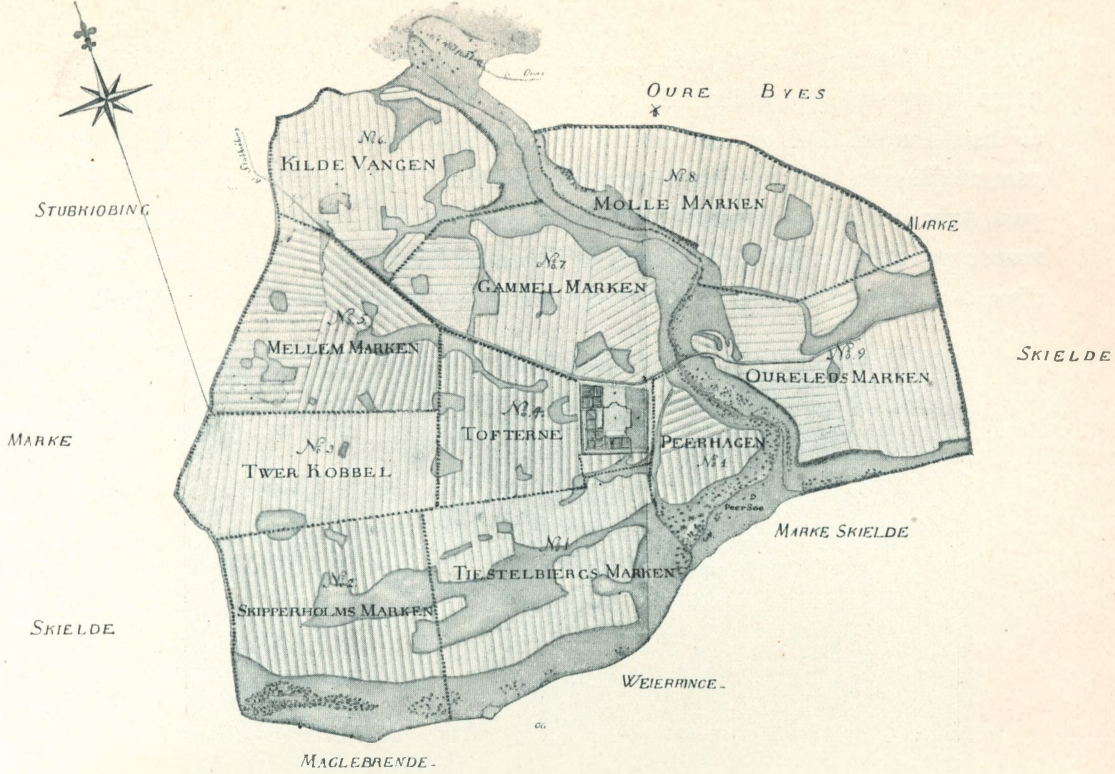

| SPECIFICATION | | Ager-Tand | | Engernes | | Undergræs | | Indhold | | Summa Generalis | | | | | | | |
|---------------|-------|--|-------|------------------|----------------------|---------------|---------------|---------------|---------------|-----------------|---------------|---------------|------|-----|-------|-----|---|
| Signum | Carte | Carlsfeldt Hoved-Gaard Marken | | Indhold | | og Kræft | | af | | et Totales | | | | | | | |
| | | hvilkke efter Geometriske Beregning an | | eller 14080 Eder | ff. | Quadrat Toes. | Quadrat Toes. | Quadrat Toes. | Quadrat Toes. | Quadrat Toes. | Quadrat Toes. | Quadrat Toes. | | | | | |
| Tit | Nº | quadr. | Roder | og Ud. | indholder som følger | Roder | Ud. | Roder | Ud. | quadrat | Roder | Ud. | | | | | |
| a | 1 | Den Gaard Platz | | | | | | | | 770 | | | | | | | |
| b | 2 | Lust-Haüge | | | | | | | | 540 | | | | | | | |
| c | 3 | Den Stijk-bog ved Gaarden | 200 | 7 | 90 | 1 | | | | 4 | 294 | 1 | | | | | |
| 1 | 4 | Den Tjestelbargs-Marken | 6400 | 29 | 5300 | | | | | 50 | 11750 | 53 | | | | | |
| 2 | 5 | Skipperholms-Marken | 6600 | 30 | 3828 | | 566 | 2 | 4 | | 10994 | 49 | | | | | |
| 3 | 6 | Twer-kobbøl | 7040 | 32 | 292 | | | | | | 7332 | 33 | | | | | |
| 4 | 7 | Tofterne | 4550 | 20 | 704 | | | | | | 5254 | 23 | | | | | |
| | 8 | og Peerhagen | 2050 | 9 | 1166 | | 330 | 1 | 4 | | 3546 | 16 | | | | | |
| 3 | 9 | Den Peer-Soc og Ase | | | | | | | | 1160 | 1160 | 5 | | | | | |
| 5 | 10 | Den Mellem-Marken | 7040 | 32 | 956 | | | | | | 7996 | 36 | | | | | |
| 6 | 11 | Kilde-Wangen | 7040 | 32 | 2210 | | | | | 80 | 9330 | 42 | | | | | |
| 7 | 12 | Gammel-Marken | 7040 | 32 | 2620 | | | | | 160 | 9820 | 44 | | | | | |
| | 13 | Den Ase mellem Marken | | | | | | | | 250 | 250 | 4 | | | | | |
| 8 | 14 | Den Mølle-Marken | 8090 | 36 | 1030 | | 108 | | 4 | | 9228 | 41 | | | | | |
| 9 | 15 | Oureleds-Marken | 7590 | 34 | 3950 | | 250 | 1 | 1 | | 142 | 14962 | | | | | |
| | | Summa | 63670 | 289 | 2 | 22176 | | 1254 | 5 | 5 | 770 | 540 | 2160 | 380 | 90926 | 413 | 2 |

»CARLSFELDT» 1774. KORT OG OPMAALING AF J. J. BÆRNER

Originalen i det Classenske Fideicommiss' Arkiv i København.



Arkitekt Classen har benyttet, da han gav Corselitze dets nuværende fornemme og statelige Udseende, og megen Flid har været anvendt paa at løse Gaaden. Det synes dog nu af de gamle Papirer tydeligt at fremgaa, at Classen har været sin egen Bygmester, og at han her, som senere paa Arresødal, har forstaaet at klare sig ved Hjælp af sine Funktionærer og dygtige Haandværkere. I Classens Kassebøger og Papirer fra disse Aar. er det umuligt at finde en eneste Oplysning om, at en Arkitekt

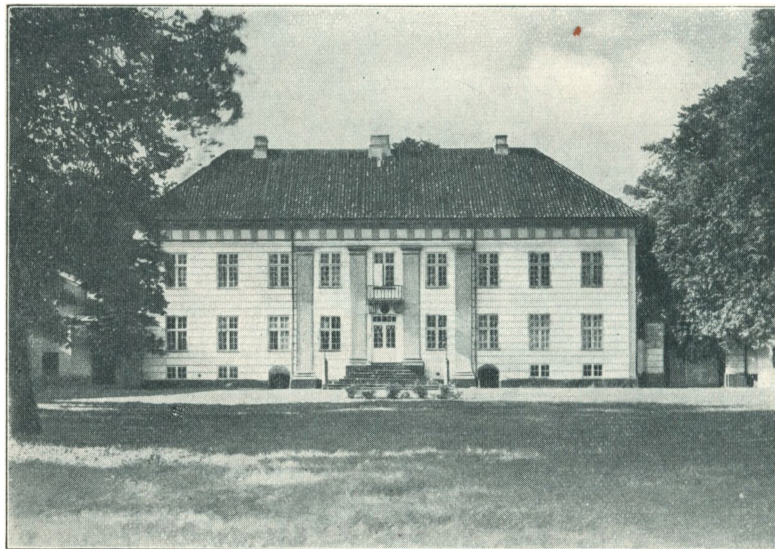

CORSELITZE HOVEDBYGNING 1922
Facade mod Grønnegaarden.

har haft med Bygningen at gøre, hvorimod der findes Koncepter til to Skrivelser til Etatsraad og Politimester Fedder i København, hvori det i Anledning af en Klage fra »det københavnske Snedker Amt« først hedder:

».....Til at forandre og i standsætte en gammel Hoved-Bygning paa mit Gods i Falster, har ieg antaget een Borger og Mester her af Staden som Entrepreneur. . . .«

og senere:

».....Borger og Muurmester Morhauer her i Staden er den ieg har antaget til Entrepreneur for Hoved Bygningens Istandsættelse paa mit Gods i Falster.«

Der henvises ikke — trods Snedkerlaugets Klage — i nogen af Skrivelserne til nogen anden Ansvarshavende end Morhauer, og der er ikke et eneste Sted Tale om en Arkitekt eller anden Tillidsmand.

Da Bygningen var færdig, og den indre Udsmykning stod for, synes alt at være bleven ordnet og udført med stor Smag og megen Bekostning. Bygningens indre Inddeling kendes nu ikke nøjagtigt, da den gentagne Gange er bleven forandret; men en gammel Regning fra Tapetsereeren fortæller dog en Del, som det imidlertid vil føre for vidt her at gengive i Enkeltheder. Fra Forstuen skal en mægtig høj »hall« have ført op gennem hele Huset, endende i en paa Loftet endnu værende Kuppel

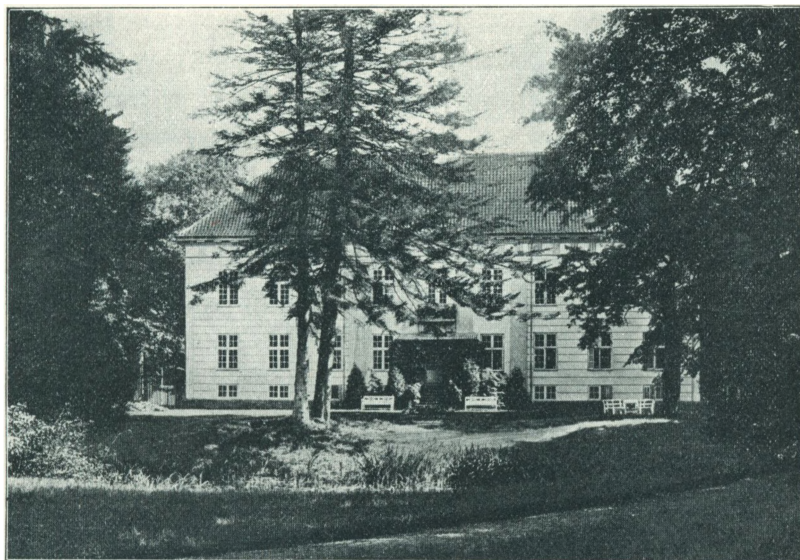

CORSELITZE HØVEDBYGNING 1922
Facade mod Haven

med gyldne Lister og Stjerner paa himmelblaa Bund, hvis samlende Midtpunkt er et Slags Solur. I Stueetagen fandtes Dagligværelserne og nogle Kamre, der formentlig har været benyttet til Gæster, medens man fra 1. Sals Repos til den ene Side kom ind i »den grønne Sal«, bag hvilken der laa to Gæsteværelser, og til den anden Side ind i »den hvide Sal«, der med sine 4 Fag Vinduer til hver Side og to i Gavlen, et paa hver Side af Kaminen, maa have været af stor Skønhed, smykket som den var med prægtige Stukarbejder paa alle Pilastre, med Marmor og Gibs Medaillons fra Professor Wiedewelts Haand og med et mægtigt Gibsrelief af Frederik V over Kaminen mellem Vinduerne.*)

*) Med liden Respekt for Skønhed og Arkitektur er denne Sal i 1813 blev delt i flere Gæsteværelser og en Korridor, hvor Pilastre og Medaillons dog er bevarede og endnu minder om den svundne Herlighed.



FRA CORSELITZE HOVEDBYGNING
Frederik V. Dekoration over Kaminen i »den hvide Sal«.

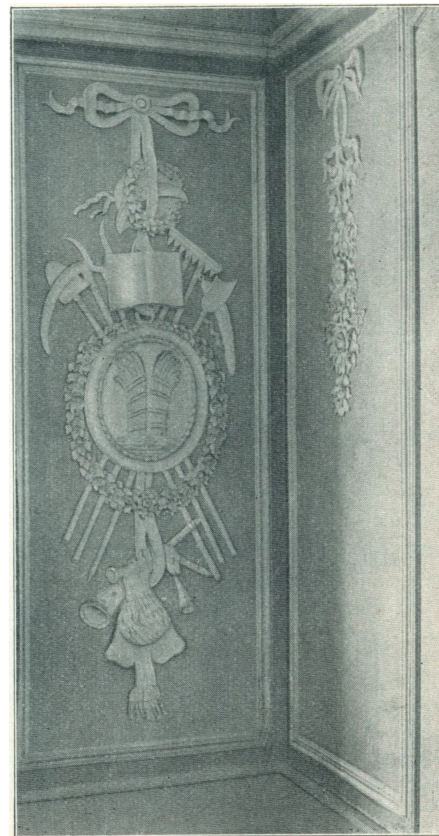

Den i 1813 fraskilte „Korridor“ og Dekorationer fra den „hvide Sal“.

Af Byggearbejder skal endnu kun nævnes Iskælderer i Haven opført 1779 samt »Generalens Lysthus«, der i 1786 blev opført i Tromnæs Skov lige ved Strandkanten. Det var den Gang en Del større end nu, og tjente Generalen, hans Familie og Gæster til Hvile og Fornøjelse, naar de nød Sommerens Glæder paa dette skønne Sted.

»Wer Ruhe hat, der findt Sie hier«, staaer der endnu at læse over en af Dørene.

Jævnside med alt dette Arbejde for Marker og Bygninger gik Arbejdet med Anskaffelse og Forbedring af Besætningerne. Fra Stutteriet



GENERALENS LYSTIUS

paa Frederiksborg, fra Westenberg eller fra Raschenberg *) ved Nyborg indkøbtes Hingste, fra Pebringe **) leveredes Hopper, og da der endnu i 1791 fandtes 6 Stutterihopper og flere Hingste paa Corselitze, synes det fra gammel Tid drevne Stutteri saaledes opretholdt ogsaa i Classens Tid.

Kvæget blev ligesom det til Arresødal købt i Jylland, og da Indkøbene gentoges flere Gange — i 1769 saaledes med 54 Køer og 30 Stude, i 1775 med 80 Køer til Corselitze, i 1787 med 120 Køer til Carlsfeldt — maa det jo formodes, at Classens Erfaringer med jydsk Kvæg har været de aller-

*) Nu Juelsberg.

**) Nu Falkenstein.

bedste. Kvæget blev købt af Inspektør Smidths Broder, der boede i Vejle; han samlede det paa en Mark udenfor Byen, og i kortere eller længere Dagsrejser, eftersom det var muligt at faa Græsning, blev Dyrene saa paa 10 à 11 Dage drevne den lange Vej over Fyen og Sjælland til Falster. Til at passe Hollænderiet paa Corselitze blev 1770 antaget en holstensk Mejerske, der med »Barn, Mand og Indbo« blev hentet hertil; men om Mejersken paa Rodemarker, hvor Carlsfeldts Hollænderi var indrettet, indtil det i 1788 flyttedes til selve Gaarden, var Holstener, kan ikke afgøres.

Faareavl synes Classen at have drevet i ret stor Stil, men nærmere Oplysninger herom kan ikke findes; kun synes det, som om marokkanske Væddere ogsaa har fundet Vej til disse Classenske Besiddelser.

Besætningerne har Classen ladet passe paa omhyggeligste Maade. »Hestedoctor« Liebeskind, eller i hans Forfald Smeden fra Frederiksværk, maatte adskillige Gange, baade med og uden Medicin, til Falster; og i 1772 søgte Classen General Landvæsens Commissionen om at faa sit Ungkvæg anbragt paa Aunø, for at han der kunde faa det inoculeret. Tilladelsen blev givet, men Resultatet foreligger der ikke nogensomhelst Oplysninger om, ligesom det heller ikke vides, hvad Classen foretog sig under Kvægsygen i 1778 for at værne sin store og omhyggeligt samlede Besætning; man kan kun gennem Skrivelser o. l. spore, at der blev passet paa.

Som Classen tog sig af Hovedgaardene, tog han sig ogsaa af Bjerregaarde; men man savner meget nærmere og indgaaende Oplysninger herom. For at kunne drive disse Gaarde paa bedst mulige Maade, søgte Classen 1783 Rentekammeret om at maatte sammenlægge dem til eet Gaardbrug, mod at han forsynede en ham i Horbelev By tilhørende Ødegaard med Bygning, Beboer og Besætning. Rentekammeret gav Tilladelsen, hvorefter Sammenlægningen fandt Sted; men betegnende nok var Gaarden i Horbelev endnu ikke opbygget, da Byen i 1793 skulde udskiftes.

Hvad Godsernes Frembringelser angaar, da gik det ganske efter Planen. Korn, Flæsk, Smør, Ost, Ærter o. s. v. blev ligesom Skovens nedenævnte Produkter transporteret til Grønsund, hvorfra Classens egne Skibe, eller enkelte Gange en Dragør Skude, besørgede dem videre til København eller Frederiksværk. Det Korn, der ikke blev aftaget paa denne Maade, og vel nok det meste, blev solgt til Hincheldey paa Ourup-

gaard. I Perioder synes der paa Corselitze at være opdrættet en Del Stude, der enten blev solgt til Slagter Kyhse i København, eller drevne til Frederiksværk, for at anvendes som Trækdyr paa Arresødal eller til Leræltning paa Teglværket.

Bemærkes bør det, at Vildtvognen ganske regelmæssigt gik til København, og at man af Følgesedlerne kan se, at der, endda i ikke ringe Mængder, leveredes saa godt som alt Slags Vildt, ligefra Hjorte og Harer til Vildgæs og Holtsnepper.

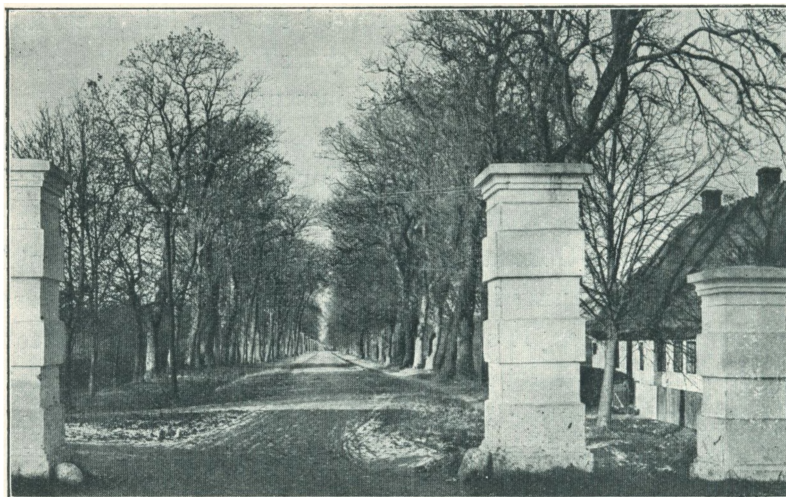

HJORTEBJERG ALLÉEN

Classens store Kærlighed til Plantning kom i rigt Maal Corselitze til Gode. Omkring 1780 lod han de 3 skønne Alléer, der endnu er Stedets karakteristiske Prydelse anlægge, ligesom andre bevarede Plantninger og Kortet fra 1787 vidner om Anlæg og Planer, som senere er blevne opgivne, forstyrrede eller ødelagte. Haven blev passet paa samme fuldendte Maade som Classens andre Haver; en fast ansat Gartner besørgede det daglige Arbejde, ikke alene i Urte- og Blomsterhaven, men ogsaa ved den i Haven anlagte Planteskole, hvor der ikke alene fremelskedes Frugttræer og Frugtbuske, men ogsaa Træer, der anvendtes til Havens og Godsernes Forskønnelse. Natur og Kunst maatte der som over alt, hvor Classen var Herre, række hinanden Haanden til Maalet var naaet og Classens Skønhedssans tilfredsstillet.

Hvad Skovene angaar, da har Classen sikkert taget al den Nytte af

dem, han paa nogen Maade har kunnet; men han har samtidig værnet og fredet dem og ved Saaning og Plantning sørget for deres Vedligeholdelse.

Et Brev af 5. Novbr. 1766 fra Schiønning til Classen vidner om den Iver, hvormed Classen, straks efter Godsernes Køb, altsaa i Prins Carls officielle Besiddertid, tog fat paa at værne om de Værdier, Skovene kunde udbringe, det hedder nemlig heri:



FRA CORSELITZE HAVE

»I Henseende til Forretningen, at opsøge de Træer i Skovene, som udi indeværende Aar ere huggede, da have 4re Mand i 8te Dage der med haft nock at bestille. Og uagtet det er bleven efterseet saa nøje som mueligt, kand der dog icke Garanderes, at der jo kand være mange Stød eller Stubbe endnu som ikke ere fundne. Hvad deraf er overkommet, findes paa indlagde Specification optegnet, og beløber til 917 Træer. Een saadan Forretning er vel aldrig holdt her i Landet tilforn, og derfor kand det icke være at undres over at mange have anseet den for at være underlig, men Tiden vil Viise, om den icke baade har været fornøden, og vil blive til nøtte for Eyeren af Godserne.«

Saaledes begyndt fortsattes et, som det synes, meget omhyggeligt Tilsyn med Skovene; Classens Inspektør, Skovfogder og Skytte synes at have ført et skrappt Regimente, og Bønder paa ulovlig Skovhugst har sikkert ikke faaet en blid Behandling, naar de faldt i Hænderne paa disse nidkære Tjenere, selv om de aldrig saa meget forsvarede sig med, at »høye Herskabet« holdt dem for knapt med Gærdsel, Hustømmer, Vogntræ og andet lignende.

Ved dette effektive Tilsyn og ved, som foran omtalt, at nedlægge de gamle Stutteri-Indhegninger og skille Skov og Mark ved Gærder, lykkedes



STRANDEN VED „POMLENASSE“
Udsigt mod Nord. I Baggrunden Østerskoven med Hestehoved.

det Classen at tilvejebringe den Orden og Fred, der var nødvendig for Skovenes Trivsel og Udnyttelse. Træ havde Classen nemlig Brug for paa mange Maader; thi ikke alene skulde han selv og andre forsynes med Vinterbrændsel i stor Stil, men Frederiksværk havde jo til Stadighed Brug for en Mængde forarbejdet Træ, som f. Eks. Mølleaksler, alle Slags Krumtømmer, Krudttøndestaver, Hammerskafter m. m., ligesom Classens mange Byggerier paa Værket og de falsterske Godser, selv om Bjælker og Brædder hentedes skibsladningsvis fra Norge, stillede store Fordringer til Skovenes Ydeevne. For at kunne tilfredsstille alle Krav blev der i 1771 anlagt en Savmølle ved Donnemose; den laa paa det Sted ved Dæmningen, hvor Grøften fra Risleengen, der da var Sø, løber igennem; men desværre er man ude af Stand til at kunne gøre nærmere Rede for denne Virksomhed.

At Opmærksomheden, allerede fra den Tid Classen ikke var officiel Ejer af Corselitze og Carlsfeldt, har været henvendt paa, til Støtte for Classens Krudtfabrikation, at brænde Trækul, fremgaar af en Skrivelse af 27. Oktober 1767, hvori Inspektør Smidth efter en Omtale af Skovenes Tilstand udtaler: »..... Angaaende Ælleskoven har jeg forlængst i Sommer gjort den fornødne Anstalt om sammes Fredning og Opelskning, thi jeg har forud forestillet mig, at Deres Højvelbaarenhed med Tiden vilde have Ælle herfra, hvorom jeg underdanigst kan berette; om 3—4 Aar kan Ælleskoven afgive her fra aarlig 6 à 7000 unge Ælle, men for



STRANDEN VED „POMLENÄKKE“
Udsigt mod Syd.

nærværende Tid findes Ællemoserne i en meget slet Tilstand; thi Bonden har haft den Vane at hugge, naar han fandt for godt til sine Gærder.....«. Slet saa hurtig synes Virksomheden ikke at være kommen i Gang, thi først i 1781 sendte Classen en Kulsvier til Corselitze. for at lære 3 Mand fra Godserne at fremskaffe denne for ham saa nødvendige Vare; men selvom det derefter lykkedes aarligt at producere 200 à 300 Tdr. hovedsagentlig Hvidællekul, har dette Kulsvieri dog næppe haft større Betydning, og efter 1790 omtales det slet ikke. Et Minde om Inspektør Smidths Plantninger og »Anstalter« i denne Anledning eksisterede dog gennem mange Aar, idet de mange Rodskudshvidælle, der fandtes i flere af de fugtige Lavninger i Skoven, sandsynligvis stammede fra denne Periode.

Da der paa Godserne kun fandtes lidt Pil, og en stor Del af Tønde-
baandene til de frederiksværkske Krudttønder derfor maatte laves af
Hassel og Hvidæl, gav General Classen i 1781 Ordre til at lade plante
Baandpil. Der blev ogsaa plantet en Del ved Stiklinger, og i 1790 blev paa
Rodemarker anlagt en større Pileplantage, hvortil der fra Tyskland blev
forskrevet 30,000 Stiklinger; men her viser det sig atter, at man, paa
Grund af manglende Optegnelser og Regnskaber, maa renoncere paa al
yderligere Oplysning.

Den temmelig stærke Benyttelse af Skovene fordrede naturligvis Gen-



ET AF OLDTIDSMINDERNE I HALDSKOVV.ENG

gæld med Tilplantning og Saaning, og det ses da ogsaa, at denne Side af
Administrationen, der jo faldt ganske sammen med Classens store In-
teresse for Plantning, er bleven passet fra første Færd, selv om Bønder-
nes Græsningsret i store Dele af Skovene, de mange Svin, der aarlig ind-
brændtes,*) og den meget store Vildtbestand har lagt mange Hindringer
i Vejen for et rationelt Arbejde. Blev der saaledes, næsten aarligt, øde-
lagt en Del af de nye Kulturer, lykkedes dog andre, deriblandt 3 af de
4 af Inspektør Smidth i 1771 og 1772 anlagte saakaldte »Arnevænger«
med saaede Bevoksninger af Eg og Bøg.

Da det er ganske naturligt at spørge om, hvad Classen fik i Udbytte

*) I 1782 indbrændtes paa alle Skovene: »1103 Grise, 1205 Aaringer, 1418 Toaaringer
og 2186 treaarige Svin, ialt 5912 Stkr.«, hvoraf Oldengælden og Brændepengene
beløb sig til over 1150 Rdlr.

af disse Godser, og da de gamle Papirer i dette Tilfælde er i Stand til at give fyldestgørende Besked, gengives blandt Bilagene*) et Par af de Regnskabs-Oversigter, der indeholder Oplysninger herom. De stammer alle fra General Classens senere Leveaar, da den vidtstrakte Ejendom var samlet og i Drift, samt fra de to første Aar efter hans Død, da alt endnu gik i den gamle Gænge. Det aarlige Overskud har herefter -- beregnet gennemsnitlig for 6 Aar -- været ca. 8.250 Rdlr., eller godt og vel 5½ % af Indkøbssummerne; men det maa erindres, at Classen foruden disse har anvendt meget betydelige Beløb til Ombygning af Corselitze Hoved-



„PRÆSTESTENEN“ I ØSTERSKOVEN

bygning og Avlsgaard, til Opførelse af Carlsfeldts Avlsbygninger, til Indkøb af Kvæg, Anlæg af Alléerne ved Corselitze og meget andet, som det nu er umuligt at gøre Rede for. Til Sammenligning af de to gengivne Aarsregnskaber er der udarbejdet en Sammenstilling af disse,**) hvortil der, for Fuldstændighedens Skyld, er føjet en Liste over Gaardenes Besætninger***), saaledes som de blev optalte den 31. Juli 1791.

I December Termin 1785 og Juni Termin 1786 udbetalte Classen de i Godserne indestaaende »halve Købesummer« eller »kgl. Kapitaler« med ialt 61,947 Rdlr. 36½ Sk. foruden hvad der af lignende Kapital indestod i Garnevraagaarden, Hesnæs Huse, Bjerregaarde og Horbelev Sogns Kirketiende.

*) Bilag Nr. 20 — 21 — 22.

***) do. 23.

***) do. 24.

Efter mange Ting at dømme synes det, at Classen har set paa sine falsterske Ejendomme med noget andre Øjne end dem, hvormed han betragtede Frederiksværk. Corselitze og Carlsfeldt har saaledes aldrig været værnet og gærdet af særlige Privilegier og Undtagelsesbestemmelser, og det synes, som om Bønderne har haft blidere Kaar her end paa Halsnæs, selv om de naturligvis gentagne Gange klagede baade til Kongen, Kronprinsen og Rentekammeret over deres Kaar.

I en Skrivelse dateret 4. April 1797*) imødegaar Smidth og Leth en Del Klagepunkter og gør i store Træk Rede for Hoveriet paa Corselitze og Carlsfelt ogsaa i Classens Tid; og da det herefter synes, at Hoveriet gennem Aarene har været holdt inden for de Grænser, Forordningen af 12. August 1773 satte, og da det i Hoveri Commissionens Protokol fra 1796 Corselitze Gods vedrørende hedder:

»Da Bøndernes Forfatning, efter den af Capitaine Selmer derover anstille Undersøgelse, ikke kan ansees anderledes end at være god, endskiøndt Hoveriet virkelig har været strengt. . . .«

og Carlsfeldt Gods vedrørende:

»Da Bøndernes Forfatning, efter den af Hr. Capitain Selmer derover anstille Undersøgelse, er befunden at være i Almindelighed meget god, Hoveriet ingenlunde kan anses at være strængt eller trykkende. . . .«

skuldé man synes, at der ikke kan være klaget med mere gyldige Grunde end de, hvormed saa mangan anden Klage over andre Godsejere fremkom.

I en Række Breve fra Inspektør Smidth til Classens Fuldmægtig, Agent Koustrup, fortælles ganske oplysende og morsomt om al den Klagen og Uro, der, formentlig fremkaldt ved Tanken om Stavnsbaandets Løsning, var paa Godserne fra sidst i 1787 til sidst i 1788, og om hvorledes »den bekjendte Muhle« — »denne Løgnens Prophet« — forstod ved Usandfærdigheder at holde Uroen blandt Bønderne i Live og til egen Fordel fiske i de rørte Vande, hvis Bølger gik saa højt, at Smidth frygtede for Overfald fra Bøndernes Side og for at komme »hastig af Dage«; men da han selv ikke var bange for i sit Kontor at »trykke« to Bønder »Jorde-Boggen i Hovedet nogle Gange«, forstaar man jo ogsaa, han selv ikke var uden Skyld, naar han klagede over, at det i den Tid var »et suurt liv for en Cholericus«.

*) I Uddrag gengivet som Bilag 25.

Der fortælles, at man efter Classens Død, langt ned i Tiden, kunde faa gamle Folk paa Godserne til uvilkaarlig at staa ret, naar man sagde: der kommer Generalen! men der fortælles ogsaa, at Classen var god mod sine falsterske Bønder og altid behandlede dem med stor Humanitet. Hvert Aar, naar han opholdt sig paa Corselitze, indbød han saaledes nogle af de værdigste af Bønderne, som f. Ex. Per Kjøl og Jørgen Svej, til at spise hos sig, og der synes ved de Gæstebud hverken at være sparet paa Maden eller Vinen, ligesom man af en opbevaret Sang fra et Gilde i Tromnæs Skov i Anledning af Generalinde Classens første Besøg paa Corselitze som Classens Hustru kan se, at Classen dér som paa Frederiksværk ikke glemte sine Bønder, men ved given Anledning baade trakterede dem og selv deltog i Festen.

Bestemmelserne i Classens Testamente om Eftergivelse af Restancer, Indførelse af Arvefæste, Lettelse af Hoveriet og Jordfællesskabets Ophevelse gjaldt selvfølgelig ogsaa for hans falsterske Bønder. At Gennemførelsen af disse Foranstaltninger stødte paa Vanskeligheder og Modstand, skyldes ikke Classen, som kun har ønsket at støtte og gavne, men som det synes, Bøndernes vrang Opfattelse af nogle af Bestemmelserne; de mente, Testamentet rakte længere, end det gjorde.

Sammenholder man en Del spredte uigengivelige Oplysninger, faar man et stærkt Indtryk af, at Classen, naar han tog til Falster, »holdt Ferie«. Naar han læsende en god Bog i sin Rejsevogn, fulgt af andre Vogne med Domestiker, Kok og Fetalie kørte over Flaskekroen, Skillingskroen, Køge og ind gennem Vallø Skove, Tryggevælde, Karise og Vindbyholt for, over Vordingborg—Gaabense eller Kallehave — Møen — Grønsund, at naa Corselitze, og paa denne lange Vej glad og venlig gav Fattigfolk Penge, lod omstrefjende Musikanter spille for sig, medens han spiste, eller købte Skovmærker, Lilliekonval og Bær af Koner og Børn, begyndte Ferien, i hvilken han, som det synes, lod en Del af Strengheden og Storheden fare til Fordel for andre og mere hjertevindende Egenskaber og i fulde Drag nød Corselitzes Skønhed og i Tromnæs Skov — »min sal. Herres kiæreste Sted i Live« — Friheden for Værkets og Forretningernes daglige Bryderier.

Det er vanskeligt nu saa mange Aar efter og efter de foreliggende spredte og mangelfulde Oplysninger, at komme til en korrekt og fyldestgørende Vurdering af General Classens Betydning for Corselitze og Carlsfeldt Gaarde og Godser og derigennem for saa stor en Del af Øst-

falster. Man kommer dog sikkert Sandheden temmelig nær, naar man siger, at hans Betydning maa søges i, at han, da han fik Ansvaret for disse sikkert forsømte Marker og Skove — man kan vistnok ogsaa godt tage Menneskene med —, ligesom evnede at løse dem ud fra Fortiden og gennem maalbevidst Arbejde, ved Regulering, Kultivering, Fredning, god Administration og testamentariske Bestemmelser for den Del af Planen, som han ikke selv kunde naa at realisere, foruden sit øjeblikkelige Udbytte fik skabt nye Værdier og et sundt og paalideligt Grundlag for Enkeltmand og Fideicommissets Direktion at arbejde videre med; han var her det betydningsfulde, initiativrige, fremsynede, uvurderlige Bindeled mellem Fortid og Fremtid.

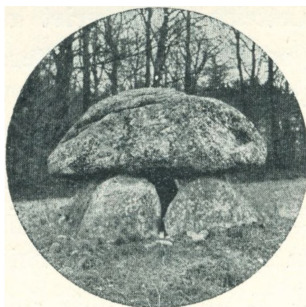

KÆMPEHØJ
paa
Haldskougaardens Mark.



Sørenskriver, Justitsraad
HANS SMITH



MAGDALENE MARIE SMITH
født Classen,

Originalerne tilhører Fru Thora Lund, Kristiania.

Classens Smertensbarn var Froland Jernværk ved Arendal. Han gjorde sig som nævnt til Medinteressent i denne Bedrift for direkte at have Haand i Hanke med Leveringen af de Jernvarer, der ikke kunde leveres fra Frederiksværk, og for at kunne høste godt af det til Jernværket knyttede Savbrug, saa han nogenlunde var uafhængig af de norske Trælasthandlernes og Jernværkers daarlige økonomiske Forhold, der Gang paa Gang voldte ham Bryderier og Besværligheder.

I Juni 1763 havde Kammerraad Hans Hagerup, Vejer og Maaler i Arendal, efter at have »andraget at han i Vores Oberbergamt paa Kongsberg haver Muthet eendeel bygværdige Jern Malm gange«, for sig og sine Participanter faaet bevilget en Del Privilegier til Gavn for det af dem anlagte Frolands Værk »beliggende paa Gaarden Træes-grund af Froelands Sogn og Øyestad Præstegield udi Nedenæs Lehn og Christianssand Stift«.

Disse første Interessenter maatte imidlertid opgive deres Foretagende og solgte i 1767 og 1768 Værket til Classen, Møntmester Knoph og Justitsraad Waager, der i 1769 »inddelte samme udi 1000 Kuxer hver paa 100 Rdlr.«, udfærdigede de fornødne Aktiebrev og delte dem sig imellem.

Værket gik de straks i Gang med at ophjælpe, og de lod det i den Grad udvide, opbygge og istandsætte, at det ved en Synsforretning, foretaget i 1772 af Kammerassessor og Bergamtsskriver Lucas Riegels, Schictmester Taxt og Beschwornere Usler fra Kongsberg Sølvværk, blev takseret saaledes:

| | |
|---|---------------------|
| 1. Værkets Bygninger, Machiner, Damme, Vandledninger, med alle øvrige Specificerede Petinentier og Beholdninger | 50.149 Rdlr 30 Sk. |
| 2. Værkets Privilegier, Circumferencer, Gruber, Schurffer og utaxerede Malmbeholdninger, som alt er Værkets Herligheder | 30.000 » 00 » |
| 3. Værkets Restancer og Forskudder | 16.149 » 05 » |
| | <hr/> |
| | 96.298 Rdlr. 35 Sk. |

Til denne Opgørelse blev føjet følgende Udtalelser:

»For det øvrige kand Bergamtet ikke andet, end tilstaae, end at ioe dette Værks gode Indretning i alle sine Deelee har kostet Interessenterne nogle Tuusinde Rigsdaler meere, saavel i Henseende til de udsøgte gode Materialier, som dertil er brugt, som i adskillige andre Tilfælde.«

» Til dette beregnede Overskud af 5495 Rdlr. kunde desuden anføres den aarlige Interesse af Værkets Korn Mølle og Saug-Brug med privilligeret Qvanto af 10.000 Kiøbmands Bord.«

» Dette af nye oprettede Værks end meere Forbedring og Opkomst syntes Bergamtet burde end nu forhielpes med følgende:

1. » et Proviand Huuses Opretning af alle Slags Korn Vahre, og at saavel Værkets Arbeidere, Grube Folk og Circumference Bønderne maatte deraf erholde, uden Kiøbmands Fordeel for Participanterne, til egne Huusholdninger alleene, saaledes som de forlangede og kunde fortiene til Afdrag udi deres Fortieneste ved Værket.«

2. » (Købet af) de Gaarde som ligger ovenfor U-Vandet, og de øvrige til Værkets Hoved Dam flydende Vande.«

3. » at een Bogholder bliver antagen.«

4. » (at) der allerforderligst blev oprettet en Skole ved Værket, for at oplære Arbeidernes Børn udi deres Christendom«.

5. » En Knib Hammer ansees uomgiængelig fornøden ved Værket at oprettes Interessenterne kunde have store Fordel af, at ved Værket blev andlagt et Staal Brænderie.«

6. Eet Slagg-Pukværk bør oprettes til at forpukke de her idelig blivende Slagger.« og

7. Eet Uhr Værk til omtrent 100 Rdr. Værdie ansees og fornødent at opsættes i Forvalterens Huus.«

Det er, som om man gennem alle disse Ønsker mærker Classens Aand, Indflydelse og Foretagsomhed, og man maa uvilkaarlig sende Tankerne til Classens Værk ved Isefjorden og mindes alle de der foretagne Indretninger.

Den her citerede Synsforretning ender med, at de 3 ovennævnte Embedsmænd udtaler, at Bergamet ikke skønner rettere, »end at Froelands Værk under den Allershøjestes Velsignelse og een fornuftig Forvaltning har all Anseende at blive et med de beste Jern Værker søndenfields i Norge, og altsaa forhaabentlig vil svare til den derudi anvendte Fond og beregnede Fordeele, hvortil Interessentskabet ønskes et Bergmanisk glück auf! glück auf.«

Alt syntes saaledes at være lagt til Rette paa bedste Maade, og dog naaede Classen saa langt fra sit Maal »at bringe det Frolandske Værk i den Drift at det kand gjøre sine Fiender og Moedstandere forvirrede«, at det tværtimod bragte ham en overvældende Mængde Genvordigheder og store Pengetab. Skylden herfor maa søges dels i København dels ved Værket.

Efter Justitsraad Waagers Død gik hans »Kuxer« over til Justitsraad Carl Friderich Iselin; Møntmester Knoph og Classen afstod nogle af deres Andele til Værkets Inspektør, Classens Fætter Johannes Classen, og dets Forretningsfører i København, Jens Sønnichsen, saaledes at disse 5 sidstnævnte i 1774 for at »have en Lov og Regel til Rettensnor for vore Handlinger« indgik en Konvention, der blev »Lydelig læst og Publicered«; men hermed synes saa ogsaa al Enighed at være ophørt. Sønnichsen klager over, at Interessenterne aldrig træder sammen; Johannes Classen over ikke at have Penge til Værkets Drift og over, at hans Breve ikke bliver besvarede; Møntmester Knophs Aktier overgaar til Bogholder ved det Asiatiske Kompagni Battier, og endelig strides Classen og Iselin paa det heftigste, dels af nu ukendte private Grunde, dels fordi Iselin vil være Enehersker paa Froland, og dels fordi han nægter at indløse en af Værket paa ham trukken Veksel. Af »égard« for Baron Reinhard Iselin prøvede Classen paa at holde Fred og Værket gaaende, men Striden bilagdes alligevel ikke og ophørte først ved Justitsraad Iselins Fallit.

Alt dette, der trak ud i Aarevis, gik naturligvis ud over Værket, der ogsaa Aar efter Aar gav Underskud og synes kun at være »holdt overende« ved Classens Tilskud. Ved Iselins Fallit tænkte Classen derfor paa at ville opgive Froland, hvorfor Værket i Efteraaret 1779 ved 3 Auktioner



FROLAND JERNVÆRK. SITUATIONSKORT FRA GENERAL CLASSENS TID

Originalen i det Classenske Fideicommiss' Arkiv.

F R O L A N D J E R N V Æ R K

→ Beskrivelse over et optaget Situations Cart fra U-Wandets Begyndelse og Hiisaaen Igennem ned til Træe Wandets Begyndelse.«

/: U-Vandet og en Del af Hiisaaen med Stationerne 1—12 er udeladt her :/.

Ved Station No. 13. Værkets Sav og Kværne-Stem med Skydeluge og Bro.

» » » 16. Værkets Hammer og Marsovn Dam. »Mellem denne Dam og No. 17 en stor Bielke Wasse. NB! Denne Wasse er den befrygteligste og skadeligste for Værket, naar den ikke i rette Tiider bliver bortreven eller løsnet.«

» » » 18. A. Stangjernshammeren med 2 »Æser«.

» » » 19. B. Marsovnen.

Litra C. Hammer »Kulle Huuset«

» D. Marsovn do.

» E. Bælgemagerstuen.

» F. F. Arbejderhuse.

» G. Værkets »Jern-Boe«.

» H. Material Smedie.

» I. I. To Frugthaver.

» K. Forvalterens og Bogholderens Vaaningshus med Udhuse og Gaard.

» L. »Herbergjerhuus«.

» M. Hestestald.

» N. Værkets Kværn-Mølle.

» O. Værkets Sav-Mølle.

» P. do. Sav-Velte.

» Q. Q. Opkørsels Bro til Saven.

a. a. Hammer-Renden fra Dammen.

b. b. Marsovn-Renden.

c. c. Vasdraget eller Hiisaaen fra U-Vandet til Træe-Vandet.

Tekst til modstaaende Situationskort.

Originalen vedlagt Kortet.

blev »opraabt offentlig i Middagsstunden paa Børsen«, men uden Resultat, — der blev end ikke givet et eneste Bud.

I en fra 1786 stammende rettet, og renskrevet Koncept til en Henvendelse til Kongen beretter Classen om, hvad derefter skete. Da hans frolandske Tab paa den Tid var 64.000 Rdlr., havde han besluttet hellere at taale Værkets Nedlæggelse og at miste hele Summen end paany at »indtræde i denne fortrædelige foretagelse«, men da Regeringen, der ansaa Værkets Opretholdelse som en for Landet vigtig Sag, »under Tilsagn og Løfte paa kraftigste Beskyttelse, og at Eders Mayestæt Aller-

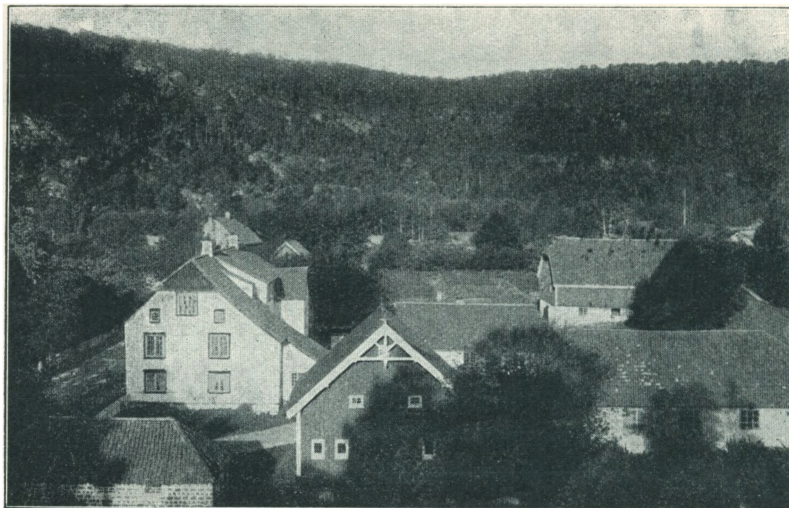

FROLAND JERNVÆRK

høyst Selv vilde tage Deel i Værket«, havde opmuntret ham og Baronesse Iselin til at fortsætte Driften, købte de ved en 4. Auktion i November 1779 alle Frolands Aktier,*) af hvilke en Femtedel i Juni Termin 1780 blev overdraget Kongen for 12.000 Rdlr., der blev udbetalt af Partikulærkassen.

Classen gik straks i Gang med igen at bringe Værket, der havde været standset et Aar, i arbejdsdygtig Stand og sendte, for at have en paalidelig Mand paa Stedet, sin Bogholder, Agent Koustrup, til Froland, for at han kunde sætte sig ind i Driften og bringe Orden i Regnskaberne; thi, som ovenfor berørt, laa noget af Skylden, for at det var gaet saa galt med Froland, i Maaden det daglige Arbejde havde været ledet paa.

*) Ifølge Skiftet efter Baron Iselin maa Baronessen have købt Andelene paa sin Mands Vegne; han var syg og Baronessen ledede hans Forretning.

Til Inspektør paa Værket havde Slassen som nævnt faaet sin Fætter Johannes Classen antaget, der efter alt at dømmes har været saavel en hæderlig og brav som veluddannet og dygtig Mand, om hvem der i 1772 siges, at hans »Forhold ved Værkets Forvaltning i alle Maader fortæner at anpræises«, men som ogsaa efter Koustrups Mening var en Mand, der egnede sig til at være Assessor i Bergamtet, fordi »han er og virkelig bedre skicket til at raisonnere i Berg Videnskaber og giøre Projecter paa et Stæd hvor andre kand jugere derover, end at practi-

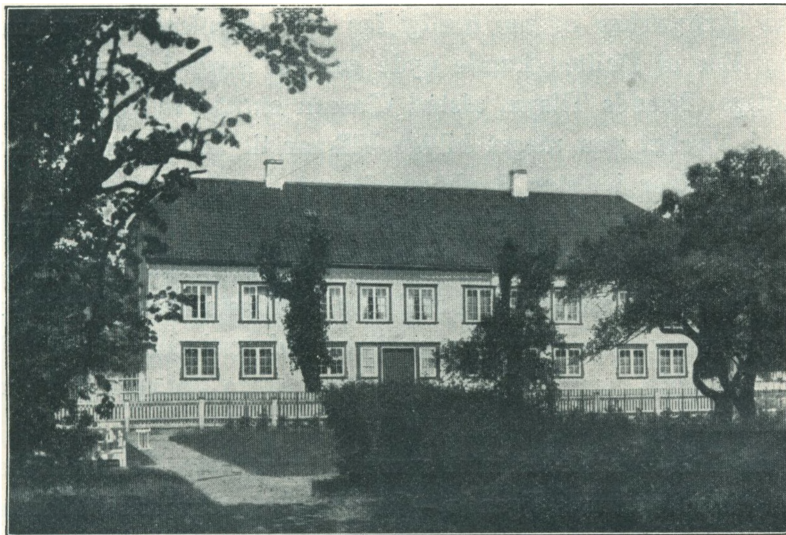

FROLAND JERNVÆRK
Bygningen er fra sidste Del af 18de Aarhundrede.

cere og exequere saadant, thi hans Foretagelser falder kostbare.....
.....Nye Indretninger og atter Forandringer er hans Passion.....«.

Overfor de store økonomiske Vanskeligheder, der mødte Johannes Classen, stammende dels fra Tidens almindelige slette Pengeforhold, dels fra ham selv og dels fra manglende Støtte og Subsidier fra København, tabte han efterhaanden Modet og maaske ogsaa Interessen for sit Arbejde, saa at Koustrup, efter det for Johannes Classen saa haarde Aar, da Froland laa stille, og han alligevel stadig maatte tilfredsstille alle klagende Arbejders og Bønders Krav om Hjælp til deres »physiske Fornødenheder«, skrev hjem, at Direktøren »brugte en slet Oeconomie«, ikke foretog nogen Kalkulation og handlede efter »uoverlagde Indfald«. Som endnu en Grund til Johannes Classens trykkede, til sine Tider ganske

fortvivlede Sindstilstand kan anføres, at de fleste af hans Søskende, trods Hjælp fra General Classens Side, stadig beredte ham økonomiske og andre mere huslige Besværligheder, og at det kneb med Driften af hans Anpart i den i Nærheden af Froland liggende Gaard Reersel, hvor hans Moder og Søstre boede.

Som Koustrup blev sendt til Froland, blev Johannes Classens Broder, den senere paa Frederiksværk ansatte »candidatus juris, rerum metallicarum & matheseos« Carl Wilhelm Classen eller, som han i disse Aar kaldte sig, Carl Wilhelm Reersel sendt til Sværrig for at bese de svenske Jernværker og om muligt faa nye Impulser til Frolands Forbedring. For at Driften kunde nyde godt af nogle i Nærheden boende »fornuftige« Mænds Tilsyn, afstod Classen endvidere Halvdelen af sine Andele i Værket paa meget billige Vilkaar til Johannes Classens Svoger Sorenskriver i Øster Raaböygdelauget, Justitsraad Hans Smith, og nogle Med-Interessenter, og endelig lod han for at skaffe Værket Arbejde og Afsætning en Del af Frederiksværks Kugle-Leverancer overføre til Froland og aftog en Del af dettes daarligste Jern til gode Priser.

De frolandske Formere blev uddannet af frederiksværkske Folk, og Smede til »Knip Jærns Tilvirkning« blev ogsaa oplærte paa omhyggeligste Maade.

Skønt Classen saaledes intet sparede for at gøre Froland til det, det — bl. a. efter Koustrups Sigende — kunde blive: et rentabelt Foretagende, kom han dog til kort.

I den foran citerede Skrivelse til Kongen opregnede han alle Grundene hertil og opgjorde, at Værkets Købesum og de til Driften indskudte Summer med paaløbne Renter i Tiden fra Auktionen i 1779 til Udgangen af 1785 beløb sig til 123.310 Rdlr. og sluttede med en, om man saa kan sige, ægte frederiksværksk Udtalelse om Avind, Modsigelse og uophørlige Chicaner, hvorfor »Vi«, altsaa han selv, Baronesse Iselin — nu hans Hustru — og Justitsraad Smith nedlagde »for Eders Kongelige Mayts. Trone de $\frac{1}{6}$ Parter i Frolands Jern Værk«, mod at der aarlig i Livrente til forskellige Personer udrededes ialt 3.500 Rdlr.

Hvortidt denne Skrivelse er kommen Kongen i Hænde vides ikke, da de frolandske Forhold ikke blev ordnede paa den her foreslaede Maade, hvad muligvis Generalinde Classens Død havde nogen Skyld i; men saaledes, at Justitsraad Smith paa rimelige Vilkaar tilkøbte sig alle Andelen i Værket og ved Hjælp af kongelig Enevælde, laante Midler og Over-

førselen af Kugleleverancer fra Frederiksværk blev sat i Stand til at drive dette for egen Regning.

I 1797 — altsaa fem Aar efter Classens Død skrev Justitsraad Smith i en lang Redegørelse for sine Bestræbelser om Hjælp til gamle Arbejdere, Enker og Børn ved Froland bl. a. saaledes:

»..... Besynderlig synes det at være, at Hans Salige Excellence, der saa ædelmodig har opofret sin heele Formue til offentlig Brug og Nødlidendes Understøttelse, har saa ganske kundet forglemme Arbejderne paa Frolands Værk, hvis Tilværelse Han kunde tilskrive sig Selv og følgelig glæde sig over. — Men jeg troer at kan giætte Aarsagen uden at tage fejl. Det er noksom bekiendt at Sl. General Majoren, foruden det betydelige Tab han hvert Aar havde ved dette Værk, blev fra alle Siider baade i betydelige og ubetydelige Tilfælde hindret, og belønnet med Fortræd i alt hvad Han foretog sig til Værkets Opkomst. Dette gjorde Ham, efter at have i 18 Aar Interesseret sig for Værket, med et saa kied deraf, at Han fra Aaret 1786 loed dets Skiæbne være sig ligegyldig, og end ikke kunde taale med koldt Blod at høre Frolands Værk nævne. Naturligviis har Han altsaa undflyet denne ubehagelige Tanke i sine sidste Dage. Erkiender med underdanigst Taknemmelighed det meget Gode, som er bevirket af Hans Excellence Sl. General Major v. Classen Selv i Hans levende Live, og efter Hans Død fra Fidei-Commissets *) Siide, til Beste for det Frolandske Jern-Værk.«

Hvor meget Classen har tabt ved Froland kan ikke siges, da der i de foreliggende Opgørelser fra de forskellige Perioder ikke anvendes samme Beregningsmaade, men i et Brev til Gehejmerraad Numsen angiver han selv at Tabet »clair & net« har været 90,000 Rdlr..

Det »bergmaniske glück auf! glück auf!« havde ikke hjulpet Classen.

*) Fideicommissets Andel bestod i Ordningen af Frolands og Frederiksværks pæknære Mellemværende og af Forlængelsen af den omtalte Kontrakt med Staten om aarlige Kugle-Leverancer til 5000 Rdlrs. Værdi.

Hvad Classens Virksomheder angaar, mangler nu kun en Omtale af Handelen, af hvilken man, trods manglende Protokoller og andet Materiale, kan faa et Indtryk gennem de tilfældig opbevarede Papirer og Kassebogs Noteringer.

Handelen administreredes fra Kontoret i Amaliegade, hvor der ogsaa fandtes Pakhus, Stald til Materialheste, Vognporte, Folkeværelser o. s. v., ikke at forglemme store Vinkældere, hvor den importerede Vin lagredes, aftappedes og behandledes paa kyndigste Maade.

I Amaliegade samledes saaledes alle Traadene fra Classens mange Foretagender, og her foregik al Hovedadministration og Revision.

Selvfølgelig drejede Classens Handel sig for en stor Del om Indkøb af Raastoffer til Frederiksværk og Salg af de der fabrikerede Varer. Hvor fristende det end maatte være at undersøge, hvorfra han hentede Salpeter, Kobber, Svovl, Kul o. s. v., maa disse Spørgsmaal i denne Forbindelse hvile, da det ligger udenfor Planen for dette Skrift at komme ind paa disse Detailler, og da endvidere de største Aftagere af de frederiksværkske Produkter er omtalte ovenfor, vil det formentlig være det rigtige her kun at omtale den Del af Handelen, der ikke angik Classens industrielle Virksomhed.

For at kunne »handle med Eftertryk« havde Classen flere Skibe i Søen, smaa og store mellem hinanden; der var »Finlapper-Skuden Laxen«, der især løb mellem Grønsund paa Falster, København og Frederiksværk; der var Galeaser og Jagter paa indtil 28 à 34 Kommerce Læster, der sejlede mellem Danmark og Norge eller Frankrig, ikke at tale om Fregat-Skibe, der, foruden at bringe de algierske Presenter til Middelhavet, ogsaa medførte Statens Varer til Tunis og Tripolis og derfra lagde Vejen hjem over Vestindien. Hvor mange Skibe, Classen samtidig har ejet, kan ikke oplyses; men man kan se, at han allerede købte

Skib i 1762 og endnu ved sin Død havde mindst 2 i Drift. I travle Perioder fragtede han ogsaa fremmede Skibe til sine Transporter og synes, naar dette var nødvendigt, at søge Hjælpen hos Skipperne i Dragør.

Som nævnt gik hans Skibe til Norge. Kristiania, Drammen, Arendal og Trondhjem synes at have været Rejsernes Maal. Paa Turen op var Ladningen foruden frederiksværkske Produkter, Korn, Flæsk, Ost o. l. Varer, hjem efter bestod den af Varer til Frederiksværk, Tømmer til eget og andres Brug, samt Stykgods; og hænde kunde det, at Sild, Muldebær, norsk Ost, Rensdyrskind, Bjørneskinker, Fuglevildt og lignende gode Sager laa øverst i Lasten.

Fra Reims, Bordeaux og Marseille forskrev Classen bl. a. Vin, Eau de Lavande, syltede Frugter, »Smaa Æsker med diverse Sorter tørre Confecturer«, og i Vestindien hentedes Sukker og Rom. Alle disse hjembragte Varer supplerede Classen med Indkøb herhjemme, f. Eks. med Vin, købt hos de fremmede Ministre eller Fabritius & Wever, med Mocca-Kaffe, The og Krydderier fra Asiatisk Compagnis Auktioner, med Viktualier og lignende fra Ryberg, Iselin og andre Købmænd samt med Produkter fra Frederiksværk, Corselitze og Carlsfeldt. Alle disse Varer handlede Classen saa videre med. Han leverede saaledes Vin og meget andet til Hoffet; Furage og Fødevarer til Hæren; Smør til Bernstorff, General Huth, den spanske og franske Minister; Tømmer til forskellige Godsejere o. s. fr., ligesom han til Vestindien solgte Mursten, Ærter, Mel, Bønner, saltet Flæsk og Smør.

Foruden denne Handel har Classen ogsaa drevet ren Kommissionshandel; der findes saaledes Regninger paa 2 Servicer Meisner Porcelæn, vistnok til Prins Carl af Hessen; paa et engelsk Taffel-Service af »Tin« forskrevet fra London til Kronprinsen og betalt af det kongelige Skatkammer, paa flere Stel kinesisk Porcelæn, svimlende dyre Herre-Knipplings-Manchetter, Dame-Kniplings-Garniturer, franske Spejle o. s. v., der er neppe den Ting, Classen ikke handlede med, om det saa var Møbler eller en »Statsvogn« til General Huth, saa leverede Classen det prompte. I denne Sammenhæng kan ogsaa bemærkes, at ligesom Classen for Staten paatog sig Transporten af de algierske Presenter og Varer til andre af Middelhavets Havne, har han ogsaa ved Lejlighed besørget Transporten af Krudt til de forskellige norske Fæstninger.

Classens betroede Mand i denne ganske store Virksomhed var hans Fuldmægtig og Bogholder, Agent Koustrup; han ledede det daglige Ar-

bejde, besørgede Korrespondancen, Afregningerne med Skipperne og Kaptajnerne, Ladningernes Assurance i »det kiøbenhavnske Assurance-Compagnie« og Skibenes Udrustning, der for Vestindiefarernes Vedkommende jo bestod af mangfoldige Ting, ligefra Kanoner og Sejl til en Medicinkasse med bl. a. »Draaber for Svindel og Alteration« og »Vund-Balsam«.

Foruden denne Handel, drevet for egen Regning, har Classen sammen med andre af Datidens store Købmænd deltaget i forskellige Handelsforetagender og »Expeditioner«; men det gælder for disse, som for hans egen Handel, at fyldestgørende Oplysning om Udbyttet mangler.

Gennemgaar man de foreliggende Papirer, finder man en Del spredte Oplysninger om, at Classen har haft Aktier i en Mængde forskellige Foretagender saavel i Danmark som i Norge. For kun at nævne nogle enkelte af disse kan anføres: Det Behagenske Sukkerrafinaderi, Sø-Assurance-Kompagniet *), den danske og norske Speciebank, de norske Glasværker, Aardahls Kobberværk, de Nordenfjældske og Danske Salpetersamt Allun-, Vitriol- og Farveværker, det vestindiske Handelsselskab og naturligvis først og fremmest det Asiatiske Kompagni, med hvis Aktier og Obligationer Classen drev en ikke ringe Forretning. Han havde saaledes i December Termin 1789 liggende for ikke mindre end 83,300 Rdlr. af disse Obligationer, ligesom han ogsaa samme Aar havde en Del Kongelige Obligationer i sin Besiddelse.

Som den rige Mand Classen var, fik han naturligvis en Del Anmodninger om Laan mod Prioritet i faste Ejendomme, og det kan da ogsaa konstateres, at han har haft en Del af sine Midler anbragte paa denne Maade. I Vestenborg paa Falster har han saaledes haft 29,000 Rdlr. indestaaende, i Valbygaard 20,000 Rdlr., i Langebæk Gaard og Mølle 14,000 Rdlr. o. s. v., og som den baade rige og hjælpsomme Mand fik Classen en Mængde Anmodninger om Laan mod simpelt Gældsbevis eller anden Forskrivning, og det synes, som om Classen her har ydet Hjælp i vid Udstrækning. Samler man de herom foreliggende Oplysninger sammen, faar man et broget Billede frem og ser, at Classen paa denne Maade har hjulpet baade store og smaa i Samfundet, ligefra A. P. Bernstorff, der i Januar 1760 fik et Laan paa 2,000 Rdlr., der i Aarenes Løb øgedes saaledes, at det i 1779 beløb sig til 30,000 Rdlr., hvoraf de første 20,000 Rdlr.

*) De af General Classen tegnede Aktier er endnu i Fideicommissets Besiddelse.

først blev betalt i December 1790, og til den nu ganske ukendte Peder Brinck, hvis Laan paa 50 Rdlr. aldrig blev krævet tilbagebetalt.

Hertil kan endnu føjes den Oplysning, at enkelte af Classens Slægt og gode Venner mod passende Rente betroede deres Kapitaler til hans Omsorg.

Det ligger nær at spørge om, hvorledes Classen holdt Orden i sine mange Forretninger og Regnskaber.

Saavidt man af de opbevarede Bøger og Protokoller kan danne sig et Skøn herom, synes der at have hersket god og omhyggelig Orden overalt, selv om A. P. Bernstorff i Anledning af en til Onkelen sendt, ikke korrekt Regning skriver: »..... Il faut que Classen ait bien peu d'ordre dans ces affaires, et il est inconcevable qu'un homme qui en a de fort importantes, n'en ait pas plus de soin, ou qu'il ne soit pas ruiné dès les premières années«. Classen selv mente, at der til at bringe hans Efterladenskab i Orden »vel ey kand fornødiges meere end et Aar«, hvad sikkert ogsaa var rigtigt, thi det skyldes ikke Uorden fra hans Side, at der hengik de mange Aar mellem hans Død og Afslutningen af hans Bo.

* * *

General Classens forskellige Virksomheder skal, trods al tilsyneladende Forskellighed, ses som en Enhed, tjenende det ene Formaal at gøre ham uafhængig af alt og alle ved at gøre ham til sin egen Leverandør, sin egen Reder, sin egen Forbruger. Det lykkedes ikke helt, hvad Frolands Medvirken angik — maaske fordi Classen ikke der var Enehersker — men ellers gennemførtes Tanken under fuld Udfoldelse af alle medfødte Egenskaber og alle mulige Hjælpemidler, som fortræffelig Uddannelse, indhøstede Erfaringer, kongelig Enevælde og Pengenes Magt; og Eftertiden maa bøje sig for Classens overlegne Intelligens og eksceptionelle Arbejdsevne og Arbejdskraft, der, omsat i Initiativ og Handling, frembragte saa positive og værdifulde Resultater, som de her omtalte. Det falder kun i faa Menneskers Lod at træde saa dybt et Fodspor, som det Classen traadte, det staar endnu 130 Aar efter hans Død saa frisk, at man bag den bevarede Form maa erkende den skabende Vilje.



GENERAL CLASSEN
Originalen paa Tranekær Slot.

Hvad enten man betragter Wiedewelts statelige Buste, Grossis Medaljon, eller C. A. Lorentzens smukke livfulde Maleri af General Classen, faar man Indtrykket af en ualmindelig intelligent og kultiveret Personlighed, der, med en lidt kølig — maaske lidt ironisk — Mine, lod de store, mørke og straalende Øjne aarvaagent passe paa, at intet gik upaaagtet forbi, og man faar ogsaa Indtrykket af, at der bag de rolige, beherskede Træk fandtes en stærk Vilje og en kraftig Sjæl, der ikke let lod sig bøje.

Dette fine og kloge Ansigt tilhørte en ualmindelig statelig Mand; thi Classen, der ikke var særlig svær end sige korpulent, vejede, selv i sine senere Leveaar, da Sygdom og Svagelighed ganske tog Overhaand, omtrent 200 Pund. Tænker man sig Classen klædt i Datidens farverige Dragter, behøver man ikke at pynte disse med Ordensbaand, Stjerne eller Kaarde for at forstaa den Tradition, der fortæller, at Classen havde »et særdeles klogt og imponerende Væsen og Ydre«.

Det ovenfor gengivne Miniaturmaleri siger næppe saa meget som Lorentzens Billede; Ansigtstudtrykket er vel nok det samme, men den uheldige Paryks mange Bukler skader Helhedsindtrykket.

Prins Carl af Hessen kalder Classen »un homme rempli d'esprit et de mérite«; fra anden Side kaldes han »en af de verdensklogeste Normænd i Perioden 1537—1814«, og ved hans Død omtaler Maanedstidningen Minerva

ham som en Mand, der, »uden Understøttelse af noget arvet udvortes Fortrin, men ene ved at anvende sine store, ved egen Flid opdyrkede Sjæleevner«, naaede »at erkendes af Fædrelandet og Europa for en ved rig og almenyttig Hædersdaad højlig fortjent Mand«.

Disse samstemmende Udtalelser, tildels fra hans samtidige, vidner højt om Classens glimrende Begavelse og Intelligens og om hans Evne til at udnytte sine medfødte og tilegnede Egenskaber og Kundskaber.

Fra sin tidligste Ungdom maa Classen have arbejdet ganske rationelt og maalbevidst paa sin Uddannelse og Dygtiggørelse; thi i Foraaret 1756 skriver A. Roger*) til J. H. E. Bernstorff: »..... je travaille sur le commerce de Danemark et de Norvège à l'aide des memoires de Mr. Classen.....«. Disse »memoires« er sikkert den i 1754 paa Fransk skrevne Afhandling »Commerce de Dannemark«, hvortil Manuskriptet findes i Fideicommissets Arkiv, og som Professor Nyrop omtaler i sin Bog om Classen.**) Forinden dette Arbejde forelaa, havde Classen allerede i 1752 skrevet en længere Redegørelse: »Idee de l'Etat des terres en Dannemark« og i 1755: »Reve politique sur un nouveau systeme de Credit & sur l'établissement d'une Manufacture generale«, hvilke Arbejder da det sidste er stilet til en »grand & aimable Ministre«, muligvis ogsaa have været skrevne til Bernstorffs Efterretning, — men dette er kun Gætning. En i Samarbejde med den senere Generalmajor Longueville i 1756 udarbejdet »Mémoire«, angaaende Nødvendigheden af at anlægge »grands chemins Roiaux« i Danmark, angives udtrykkelig at være overrakt Moltke.

Som et Vidnesbyrd om Datidens Anerkendelse af Classens Kundskaber og Indsigt kan anføres, at han, da en Del Købmænd i København, Hertugdømmerne og Norge i Oktober 1770 ved et kongeligt Rescript blev opfordret til at udtale sig om, hvorledes Handelen kunde drives til større Fuldkommenhed og Frihed, samtidig hermed modtog en kongelig Befaling, hvis Slutning lyder saaledes: »..... Als haben Sie mein lieber General-Kriegs-Commissaire Classen, dessen Einsichten und Erfahrungen im Commerz-Wesen mir vorzüglich angerühmt worden, diesen Meinen Entschlusz durch gemeinnützige, mit dem allgemeinen Besten und dem Wohl meiner Staaten übereinstimmende Vorschläge zu unterstützen

*) Bernstorffs Privatsekretær, Forfatteren af »Lettres sur le Dannemarc«.

***) Den i Afhandlingens Efterskrift lovpriste Minister synes herefter at være Bernstorff, og den med spanske Forhold kendte »Monsieur« A. Roger.

und solche immediate an Mich selbsten des fordernsten einzusenden«. Classens Svar herpaa, der foreligger i Konzept, blev afgivet i December 1770 og indeholder flere for Classens Fremsyn ganske karakteristiske Forslag, som f. Ex. Oprettelse af Banker i Altona og Norge, Agerbrugsskoler, Handelsskoler, Frihavn i København og »un Tribunal de Commerce, qui entendra les Parties sans Advocat & jugeroit avec la plus grande promptitude & definitivement toutes les affaires relatives au Commerce«. Læser man denne Skrivelse igennem i sin Helhed, kan man ikke undgaa at lægge Mærke til det Fond af Viden og Kundskaber, som Classen bygger sine Udtalelser op paa. Han citerer desuden Plinius, Marcus Aurelius og andre Oldtidsforfattere, taler om det af Russerne i Chocim og Bender tagne Artillerimateriel af Bronce, sammenligner den engelske Krigs- og Handelsflaade paa Dronning Elisabeths Tid med den i 1770 eksisterende, og denne igen med den danske, og taler i det hele taget som den maa gøre, der sidder inde med megen Viden og megen Erfaring om det Emne, han behandler.

Da det ikke kan ses, at Classen selv har rejst i Udlandet, maa man undres over hans indgaaende Kendskab til andre Landes Industri, Lovgivning, Handelsforhold, Handelsbalance o. s. v., og man spørger uvilkaarligt, hvorfra han havde al denne Viden. Svaret, som maa deles i flere Led, er vistnok fyldestgørende saaledes: dels kom Classen sammen med saavel de danske Ministre som de fremmede Gesandter og de ledende Mænd indenfor Hær og Flaade; dels læste Classen uhyre meget, og hans Bibliothek var fyldt med tekniske, historiske, videnskabelige og økonomiske Værker, hvis Forøgelse og Supplering han ofrede store Summer paa, ligesom han holdt en stor Del udenlandske Blade, Tidsskrifter, Handelsefterretninger og Priskuranter; dels havde han i en Række Aar en Mand, der rejste for ham i Udlandet, undersøgende, hvad der var at undersøge, og iøvrigt indberettende alt, hvad han saa og hørte: dels havde Classen gennem sine mange Forretningsforbindelser saavel i Udlandet som her hjemme god Lejlighed til at holde sig à jour med alt, hvad der interesserede ham og endelig: vilde Classen have noget at vide, saa fik han det at vide, skulde det end, som Tilfældet var med de svenske Forhold i Aarene 1761—66, ske ved Hjælp af »hemmelige Canaler«, der i dyre Domme skaffede det ønskede til Veje, selv om det var Udskrifter af »Rikens Ständers Secrete Utskott«s Protokol eller en »Relation« af Professor P. Lehnberg, der aldrig, som Classens Tillidsmand i Stockholm

skrev, havde troet, at hans Arbejde »skulle blive saa ulyckelig og komme i danske Hænder«. Hvorvidt disse svenske Oplysninger søgtes til eget eller andres Brug maa staa hen; en Del af dem havde vel nok kun Interesse for Classen selv, men andre vedrørende den svenske Hær og Flaade, »Kronans hela Skuld vid 1765 Års Slut« og andre svenske indenrigske Anliggender, som sikkert ikke paa den Tid var bestemt for danske Øjne, har vel nok andre end Classen haft Brug for og Gavn af, men hvem det har været, kan ikke oplyses af de foreliggende Papirer.

Bemærkes bør det, at Classen, som dog stod i saa nær Forbindelse med Hoffet og Statens ledende Mænd, aldrig officielt har haft med Politik at gøre; om han fra Kulisserne i Stilhed har trukket i nogle Snore, ved man ikke noget om. Denne Forsigtighed i Forbindelse med hans kendte, endog særdeles gode og venskabelige Forhold til hele Kongefamilien samt det, at mange af de betydende Mænd skyldte Classen Penge eller var forpligtede paa anden Maade, er vel nok Forklaringen paa, at Classen kunde bjerge sig og sit frelst igennem alle de mange Omskiftelser, uanset hvem der sad inde med Magten.

For Kollegiernes Embedsmænd og hvem der ellers i Forretnings- eller Embedsmedfør kom i Berøring med Classen, har det sikkert ikke altid været let at komme til Rette med ham. Han var vel nok, naar alt gik glat og godt for ham, elskværdig og forekommende, men i modsat Fald kunde han, da han var klog nok til at kunne bedømme sit eget Værd og sin egen Betydning for Staten, være selvbevidst og pukkende paa sine gode Geringer lige til Praleriets Grænse; men han har dog, selv naar — som i 1768 — alt stod paa Spil, forstaaet at bevare Hovedet koldt, saaledes at den ydre Form for hans Optræden og Henvendelser, om end sikker og bestemt, dog altid har været korrekt, rolig og høflig. Classens Optræden er sikkert karakteriseret træffende af Generalkrigskommissær Hassler, der i 1791 til Classens egen Fuldmægtig gav sine Følelser Luft ved at udbryde: »jeg veed Pinedøe nock at Generalen ingen Complimenter vil gjøre.«.

Mod de underordnede Embedsmænd i Kollegierne, paa Tøjhuset, i Asiatick Kompagni og andre Steder synes han at have været forekommende og ligefrem, og gjorde de ham en eller anden Tjeneste, synes den ogsaa altid at være bleven gengældt, om ikke før saa ved Nytaarstide. Af en Del foreliggende »Nytaars Lister« ser man, hvorledes Classen paa den Tid af Aaret ligefrem har strøet om sig med Penge; man synes næsten at

kunne garantere, at ingen er bleven glemt, thi selv »Manden ved Roskilde Vand Kilde« og Parykmagerens Dreng havde deres faste Plads paa Listerne.

Mod fremmede og ligestillede var Classen den personificerede Venlighed og Forekommenhed; det fremgaar saavel af enkelte opbevarede Breve til og fra Classen, som af Beretningerne om Besøgene paa Frederiksværk, af hvilke en, der ikke stammer fra de i Classens Sted optrædende Funktionærer, men fra Mr. Coxe, i Uddrag lyder saaledes:

» The general, to whom we had a letter of recommendation, received us with great cordiality and politeness, and accompanied us over the works. On taking leave, the general pressed us much to stay and dine with him; but we excused ourselves, as we were under the necessity of reaching Elsinoor, and were engaged to dine the next day with Mr. De Conig.

In our way to Elsinoor, we stopped at a small village, and expected to find no provision for our dinner. But we were astonished at seeing the table covered with some cold provision and four bottles of tokay, which the general had secretly ordered his housekeeper to deliver to our servants«.

Beskedent nok er disse Linier, der viser Classens Elskværdighed paa en saa tiltalende Maade, udeladt i den Afskrift af Mr. Coxes Beretning om Besøget paa Frederiksværk, der fandtes mellem Classens Papirer; da han saa godt kan være dem bekendt, er de her tilføjede efter det trykte Eksemplar af Rejsebeskrivelsen, der har tilhørt Classen.

Forinden en Omtale af Classens Forhold til de Mennesker, han færdedes imellem — Hoffet, Vennerne, Slægten og Familien — finder Sted, vil det være naturligt at omtale endnu en Side af Classens Liv, der havde Relation til en videre Kreds, nemlig hans store, bekendte og benyttede Velgørenhed.

Foruden den Pengekasse, der var i Agent Koustrups Værge, havde Classen noget, der hed: »Herrens egen Casse«, og den var der absolut ingen andre end »Herren selv«, der havde Adgang til. Hvad Koustrup efter Ordre har udbetalt, findes naturligvis noteret i Kassebøgerne, hvad Classen uden Kontrol udbetalte, er det umuligt at se, da der ikke findes en eneste Redegørelse for denne meget interessante Del af hans Udbetalinger; men af og til dukker dog ellers godt gemte Oplysninger frem og lader ane, at Classens Hjerte, Haand og Pung kunde slaa sig sammen og

handle uden at spørge, om der var Udsigt til Vinding eller Pengenes Tilbagekomst.

At Classen har givet meget bort — og givet gerne — fremgaar af flere skriftlige Henvendelser til ham om Hjælp. Ganske vist kan man i saa Henseende ikke stole paa de i Datidens overstrømmende og blomstrende Vendinger holdte underdanige Henvisninger til tidligere modtagne Gaver, men en anonym fremsendt Bøn om gennem »Dogtor Münter paa Nørregade Nr. 41«, at yde Hjælp til »3 Døttre efter sl. Conferensseraad Esmark«, turde dog være et talende Bevis herpaa, den begynder saaledes: »Da Deres Høy-Velbaarenhed er bekient for en Edelsindet Hielper og understøtter, for fattige og trengende familier, saa er der o. s. v.«, og i »Borgervennen« berømmes Classen efter sin Død for sit ved »Velvillighed og sand Gavmildhed mynsterværdige Liv«. I denne Sammenhæng kan ogsaa som nævnt bemærkes, at de samme Folk, Gang paa Gang, bad om Hjælp og Støtte, og at ingen særlig Anbefaling eller Protektion var nødvendig; Classen hjalp ligesaa gerne den »Koene hvis Moder skal være over 100 Aar«, som f. Eks. Greverne Traugot Schimmelmann og Ferdinand Ahlefeldt.

Da Classen tidligt har øvet Velgørenhed, den spores saaledes allerede i de første Aar paa Frederiksværk, har Trangen til at gøre godt formodentlig ligget dybt i hans Natur og har sikkert ogsaa givet sig Udslag før den Tid; men Classens Liv i Aarene inden 1756 er jo saa lidt kendt, at intet nærmere kan oplyses herom.

Gennemlæser man de af Koustrup førte Kassebøger og Memorialer, finder man Notering efter Notering om udbetalte Understøttelser; om disses brogede Art giver følgende korte Uddrag af Bøgerne forhaabentlig et lille Begreb:

1758. Husleje for Fru Fussmann 24 Rdlr.

1765. den lille Riis paa Herrens Ordre 1 Rdlr.

— ligesaa 2 Fattige, som nylig var afbrændt for 1 Mk.

— Agent Fabritius som indsamler en Collection til Saccow 4 Rdlr..

— et Par Sko til Riis og Riises Logement efter Ordre 4 Rdlr. 1 Mk. 8 Sk.

— en Brand Collect for Frederikshald 4 Rdlr.

— Monsieur Rosenberg for Tegninger og til Reyse Penge 30 Rdlr.

1774. Søren Jacobsens Enke, hvis Mand sprang i Luften ved Frederiksværk 2 Rdlr.

— en Mand der sendte Herren et Manuskript 4 Mk.

1774. en Bonde der var forkommet af Kulde 3 Mk.
- Hospitalet for Niels Jeppesen fra Corselitze Gods, som havde Skade paa Øjnene 3 Rd. 4 Mk. 0 Sk.
 - Hans Chr. Graner udlagt for et Copulations Brev, som Herren havde skienket ham 12 Rdlr. 2 Mk. 8 Sk.
 - Givet en fattig Student paa Haven 2 Rdlr.
1777. Medicamenter til Sy Koenen 3 Rdlr.
1781. Geh. R. Schack Rathlou det sidste Aars Rejsestipendium for Portrait Mahler Lorentzen 25 Rdlr.
1783. Givet en Person, der har været Tiener hos Wasserschlebe 2 Rdlr.
- Capt. Kruuses Regning for Cadet Smidth 15 Rdlr. 4 Mk. 13 Sk.
 - Lille Lunds Kost og Logement hos Meslet i 3 $\frac{1}{2}$ Uge 7 Rdlr.
 - C. W. Beck Svoger til Inspektør Smith, erh. mod Bevis 10 Rdlr.
 - Samme. 36 Rdlr. han har saaledes erholdt ialt 56 Rdlr. foruden hvad der skal betales for ham til Vestindien.
 - Klæder til den lille Smidth betalt 26 Rdlr. 3 Mk. 14 Sk.
 - sendt ud til Brudgommen Winter 50 Rdlr.
 - Lieutenantjnde Børresen et Aars Pension, som Herren har accorderet hende 10 Rdlr.
 - givet en Officer fra Christiania 20 Rdlr. under Convolut.
 - betalt Brodeusens Datter Pension for $\frac{1}{2}$ Aar 10 Rdlr.
 - givet en Person, som forhen har været Tjener hos Sct. Germain 1 Rdlr.
 - Til en Collect for Islænderne givet for Herrens Regning 50 Rdlr.
1784. givet en Koene, som Herren har staaet Fadder til 1 Rdlr.
- — Stud. Thunboe for et Vers 2 Rdlr.
 - til en Brudgom sendt med Portneren Peter under Forsegling 30 Rdlr.
 - givet en Kongl. Laquai, som samlede til sin Gields Betaling 10 Rdlr.
1785. — en Koene hvis Moder skal være over 100 Aar gammel 1 Rdlr.
- Kongens Løber til Brudegave 10 Rdlr.
1786. til Prof. Treschow for $\frac{1}{2}$ Aar fra Mikkeldag 1785 til Paaske 1786 det for Miniatur Mahler Deram subscriberede 12 Rdlr. 3 Mk.
1787. efter Ordre givet en gl. Mand ved Badstuen 2 Rdlr.
- Cron Printzens Løber i Brudeskienk 5 Rdlr.
 - Ritmester Jonstrup imod Revers at han ey oftere overhænger Herren 12 Rdlr.

nogen Lykke ved Corpset«. Ved Classens Hjælp kom den unge Mand paa anden Maade i Vej.

Ovenstaaende Liste kan ogsaa suppleres med de faste Pensioner, d. v. s. Understøttelser, som Classen ydede til forskellige Personer, især Enker, af hvilke Fru Ramshard, hvem han havde lovet sin afdøde Onkel, Etatsraad Walther, at understøtte, saalænge hun levede, ikke alene nød en aarlig Pengeunderstøttelse, men ogsaa modtog et ikke ringe Tilskud af Naturalier. Bemærkes bør det maaske ogsaa, at som Classen hjalp Færgemanden i Vordingborg til nye Sejl til Færge-Jagterne, hjalp han Kromanden i Karise, hvor han plejede at bede, naar han kørte til Falster, til et nyt Stuegulv, ligesom han bidrog til Istandsættelsen af Koncertsalen i Bryggernes Laugshus i København.

Som et morsomt Eksempel paa en Slags Velgørenhed kan nævnes 10 Rdlr., hvormed Classen, ligesom en Del andre, »som naadigst understøttende Subskribent« forstrakte Kronprinsens Lakaj, da denne anlagde et Kapunstopperi i Valby og til Gengæld forpligtede sig til at yde en aarlig Afbetaling af 2 Rdlr. og Levering af »de beste, fedeste og sundeste Vahre, til allerringeste Priser«.

Paa meget tiltalende Maade fandt Classen ogsaa ud af at understøtte, uden at Hjælpen kunde betragtes som Gave, enten det nu skete ved, at han, som Tilfældet var med Agent Hans Holck, subskriberede paa denes mange Blade og Aandsprodukter som f. Eks. »Litteraturens Paketbaad« og »Flyve Blade«, eller han afkøbte Forfatteren I. C. Tode 20 Eksemplarer af Komedien »Søofficeren« og 50 Eksemplarer af Komedien »Raadførslerne«. At dette Indkøb ikke skete med særlig Anvendelse for Øje, kan ses af, at 40 Eksemplarer af disse Komedier efter Classens Død fandtes magasinerede i hans Bibliothek, hvorimod 10 Eksemplarer af Prams »Stærkodder« havde fundet fuld Afsætning.

Som et andet Eksempel paa, at Classen ydede Hjælp, uden at denne fik Navn af Gave kan anføres, at han udredede den af »Herrens Casse« i Form af Laan, som han aldrig krævede tilbagebetalt. Da Classens Bo skulde opgøres, blev der udfærdiget en Liste over en Del udestaaende Fordringer o. l., af hvilke mindst 34 Laan til et samlet Beløb af ikke mindre end 14,380 Rdlr. maatte udgaa af Aktiverne med Paategninger som: forældet — ej af Generalen anmeldt i Boet — ej krævet i Generalens levende Live — eftergivet af Generalen, og i en Optegnelse, ført af Classen personlig, findes ved en noteret Gældspost paa 4,200 Rdlr., der ikke

er indbefattet i de nævnte 34 Laan, endvidere bemærket: eftergives naar jeg er død.

Til Velgørenheden kan vel ogsaa regnes de Foreninger, som Classen var Medlem af, eller som han støttede med aarlige faste Bidrag; disse var:

Det danske Typografiske Selskab.

Det patriotiske Selskab*).

Det kgl. danske Landhusholdningsselskab.**)

Selskabet for Naturhistorien.

Det forenede Understøttelses-Selskab.

Den kgl. Opfostrings Stiftelse for nyfødde Børn.

Agent Holcks Gratistskole for Dreng og Piger.

Til denne lille Liste, der vistnok er fuldstændig og grunder sig paa de originale Kvitteringer for Bidragene, kan føjes, at Classen støttede Fødselsstiftelsen ved at forære den et aneligt Antal Jernsenge lavede paa Frederiksværk, og Garnisons Kirkens Arbejds-Anstalts Fond ved at skænke den 1000 Rdlr. i Østersøiske Obligationer.

For at fuldstændiggøre Omtalen af Classens Hjælpsomhed og give et Indtryk af den Indflydelse, der, med Rette eller Urette, tillagdes ham, kan anføres, at Folk henvendte sig til ham for at opnaa hans Anbefaling og Protektion, enten det saa gjaldt en Ansøgning til Kongen, Forhindring af en Sags Approbation i Generaltoldkammeret eller Udfrielse af Arresten.

Dette Forsøg paa et lille Indblik i Classens Godgørenhed burde kunne sluttet med et Uddrag af de Taksigelser, han til Gengæld modtog; men disse er som oftest indsvøbt i saa mange Talemaader og Vendinger, at Ærligheden og Oprigtigheden synes at tabe i Værdi; kun en eneste fortjener at gengives, ikke alene fordi den er nogenlunde fri for overflødige Ord, men ogsaa fordi den indeholder en Udtalelse, der stiller General Classens Hjælpsomhed i det smukkeste Lys. Takken er skrevet af den stakkels Mand i Arresten; han hed Steinlein og havde, da han skrev, siddet 14 Maaneder arresteret; til sin Bøn om Hjælp til at komme paa fri Fod føjede han følgende Ord: »Endelig føeler jeg det for min fuldkomne Pligt, herved at aflægge min underdanigste, ømme og kiærligste Taksigelse for den Naade og Ædelmodighed, Deres Excellence allerede

*) Classen var: Overordentligt Æresmedlem.

***) Classen var Medlem fra Stiftelsesaaret 1769 og skænkede 1770 et Beløb af 100 Rdlr. til Selskabets staaende Fond.

har viist i at understøtte mig under min Arrest og *paa een Tiid, da alle syentes at have forladt mig,**) stedse skal jeg føele een hellig Erkiendtlighed og altid skal mine Ønskers Formaal være, at Himlens vise Forsyen maae hviile over Deres Excellence.«

Efter nu i store Træk at have set, hvorledes Classen optraadte, dels mod Mennesker, han lidet eller intet kendte til, og dels mod Venner og Bekendte, naar de trængte til hans hjælpende Haand, maa man med Interesse vende sig mod de Oplysninger, der nærmere kan belyse Forholdet til disse sidste.

Forinden der gøres Rede for, hvad der i saa Henseende kan meddeles, vil det imidlertid være naturligt at omtale Classens Forhold til Kongehuset; thi mangt og meget tyder paa, at Classen kunde rose sig af en saa stor Bevaagenhed fra Kongefamiliens Side, at den meget ligner Venskab, og at de kongelige Personer til Gengæld har haft en meget loyal og meget hengiven Undersaat i General Classen. Erindrer man alt det, Classen evnede at opnaa af Benaadninger og Privilegier, og at hans store enestaaende Virksomhed drejede sig om noget saa vigtigt som Landets Forsyning med Krigsmateriel, samt den Veneration, Classen altid viste Frederik V.'s Minde, tør man vel nok formode, at Kongen har kendt Classen personlig, og at denne allerede inden 1766 er kommen ved Hove. For denne Antagelse taler ogsaa det, at Classen inden Struensees Fald, og medens han paa Grund af sit Venskab for Saint Germain, Gähler og Fru Gähler maatte regnes for at staa Caroline Mathildes og Struensees Kreds nær, dog stod paa en saadan Fod med Enkedronningen og Arveprins Frederik, at disse, som det skete i 1770, besøgte Classen paa Arresødal og besaa det store efter den afdøde Konge opkaldte Værk.

Efter 1772 synes Forholdet at være blevet særdeles venskabeligt og hjærteligt; thi Besøgene paa Frederiksværk gentog sig Gang paa Gang. De forløb for Arveprinsens Vedkommende paa den i Bilagene beskrevne Maade, hvorimod Enkedronningens Besøg, som der ikke foreligger nogen Beretning om, da de jo kun fandt Sted, naar Classen selv var paa Arresødal, kan spores paa en meget talende Maade i Kassebøger og i skriftlige Ordre til Classens Kontor i København.

»Det Kongl. Herskab kommer ikke hertil førend Onsdag da de bliver baade til Middag og Aften«, skrives der i 1776, og saa fortsættes der

*) Udhævet ved Gengivelsen her.

gennem flere Skrivelser med Besked om alt muligt: om naar Jordbærrene skal plukkes i Frederikslunds Have for at kunne komme friske til Arresødal; om Pommeranser, Citroner og Appelsiner »til 3de Gange Iis og 4 Iis hver Gang«; om Sølvpotageskeer, Dronningens Brystbillede, Karfler, Franskbrød, de største Duge »da 2 Duge af de allerstørste behøves paa engang og altsaa 4re Duge til 2 Gange«; om 12 Flasker Champagne, Chaluproer-Skjorter o. s. v., og til sidst om Vognene til Houtboisterne, der skulde spille, og de Personer der skulde varte op ved Taflet. Besøget maa være faldet ud til Tilfredshed, thi Enkedronningen gentog det allerede Aaret efter og under endnu festligere Former. Dette andet Besøg kaldes overalt i Bøgerne »det store Tractement«, og man



ARVEPRINS FREDERIK



ARVEPRINSESSE SOPHIA FREDERIKKE

faar gennem Noteringerne et fornøjeligt Indtryk af, at intet har været sparet, men at alt var sat ind paa at vise Classens Hjem baade indendørs og udendørs fra den mest storstilede og gæstfrie Side. Rekvisitionerne til Husholdningen og Kontoret i København drejede sig ved dette Besøg ikke alene om Føde- og Drikkevarer, men ogsaa om et nyt stort Telt, Lænestole, hvidt Silketøj og Silke Fryndser til en Sofa, et Chatol, Elfenbens- og Skildpaddes Kamme, en Svaneduns-Pudderkvast og en fin Børste, ja endog om tre norske Bonde-Habitter, Ild-Vifter o. m. a.

Selve »Tractementet« maa have været omfattende; thi Classens Kok Dons fik 3 Kokke fra København til Hjælp, og Konditor Kønigs Regning, der desværre ikke er specificeret, lød trods de 4 Kokke paa 60 Rdlr. Der er en festlig Stigen i alle Rekvisitioner, Bønder og Bud jager kørende og ridende frem og tilbage mellem København og Arresødal, og Ro falder først over det hele, da de sidste Varer og Melonerne fra Charlottenborg

Have er sendt ud, og de sidste Vogne med de 10 Musikanter og alt, hvad der kan undværes af Folk og Kontorbejente, forlader København.

Denne 11. Juli er sikkert blevet husket længe, ikke alene paa selve Arresødal, men paa hele Godset, thi Classen lod ved denne Lejlighed ogsaa Bønderne nyde godt af Enkedronningens Nærværelse og betænkte dem med det nødvendige til en glad Dag.

Udover en Notits om at Kongen var paa Arresødal i 1776 findes ikke flere saadanne kongelige Besøg omtalt; men en lille Bemærkning i en Rapport fra 1786, der lyder saaledes:

»..... i Dag skal Enke Dronningen have spiiist paa Jægerspris, men skulle tillige tage Hiem igien i aften til Fredensborg, Naadigste Herres Sygdom og Fraværelse er vidst Aarsagen til samme«, tyder dog paa, at Besøgene har været fortsatte og vidner ogsaa om, at Classen bevarede Kongehusets Bevaagenhed ned gennem Aarene.

Af forskellige spredte Oplysninger synes det at fremgaa, at Classen jævnlig er kommet ved Hoffet og ofte har været tilsagt til Taffel og forefaldende Festligheder. Koustrup skriver saaledes i 1782 bl. a.: »..... I goer var Herren atter ansagt til Kron-Printzens Taffel.....« og i 1783: »Jeg glemte i goer at tilmelde Herren: at Herren var ansagt til Kongens Tafel i Søndags Middags, og atter til i Mandags Aftes. Formodentlig har Løberen ey sagt Ober Hof Marchallen Aarsagen hvorfor Herren ey kom i Søndags, siden Herren Dagen efter blev ansagt til Aften.«

Ved de kongelige Fødselsdage lykønskede Classen med Blomsterbuketter, og skulde ved festlige Lejligheder Byen illumineres, straaledede Ejendommen i Amaliegade Aften efter Aften, ikke alene med Lys bag Ruderne, men ogsaa med Arrangementer paa Gaden, hvor Ildpotter og Lamper blev »paapasset« og »opvartet« af Folk fra Frederiksværk og lejede Matroser. De loyale Følelser kunde dog ogsaa komme til Syne i Smaating, som f. Eks. i 1766, da Classen til Distribution købte 7 Eksemplarer af »Épitre à l'occasion du mariage du Prince Charle de Hesse«, eller i 1787 foranledigede, at Pastor Biering i Moseby dedicerede en Samling latinske Oder til Kronprinsessen.

Hvad der har dannet Grundlaget for dette Venskab kan desværre ikke oplyses, men at det har hvilet paa en solid Hovedhjørneste synes at fremgaa af, at det blev bevaret gennem de Aar, Classen blindt forgudede Caroline Mathildes trofaste Veninde, Generalinde Gähler, og af følgende lille Brev fra Arveprinsen:

Christiansborg den 6. Maj 1778.

Kiere General-major Classen. Til ingen uden til Dem Selv overlader jeg hellere baade at undersøge og afgjøre denne Sag. Jeg kiender Deres ædle og menneskelige Maade baade at tænke og handle paa: endog Selv haver jeg seet den: og saaledes er jeg altid Deres gandske bevaagne
Friderich.

Hvad Brevet sigter til, vides ikke; det er, hvad Teksten angaar, skrevet af Guldberg, men er underskrevet af Arveprinsen og synes at være et smukt Vidnesbyrd om stor Tillid til et tidligere prøvet og derfor skattet Venskab, som man maa haabe, at Fremtiden engang vil kunne fortælle endnu mere om.

Vender man sig nu fra den lille eksklusive Kreds, der dannedes af Kongefamilien, og undersøger, hvem Classen ellers kendte, naar man hurtigt til den Overbevisning, at det letteste og mest korrekte er at svare: alle! thi der kan næppe nævnes et eneste af Datidens mere betydende Navne, uden at det kan paavises, at Classen har kendt dets Bærer. Rundt om i Classens Bøger og Papirer findes Navne som Moltke, Bernstorff, Schimmelmann, Warnstedt, Køller-Banner, Reventlow, Danneeskjold-Laurvig, Rantzau-Ascheberg, Guldberg, Huth, Saint Germain, Schack-Rathlou, Eickstedt, Iselin, de Coninck, Reiersen, Ryberg, Fabritius o. s. fr., thi man bør huske, at Classen gennem sin Forbindelse med Hoffet kendte de ledende Statsmænd og Ministre, gennem Virksomheden paa Frederiksværk og de store Godser paa Falster de fleste højtstaaende saavel militære som civile Embedsmænd og en Mængde mere underordnede Officerer og ministerielle Funktionærer, og gennem sin Handelsvirksomhed de store Købmænd og Handlende. Gennem sin egen og gennem sin Hustrus Slægt havde Classen desuden et meget udstrakt privat Bekendtskab saavel i Danmark som i Norge, Holland og Tyskland. Bag disse mange Navne at finde de Mennesker, Classen kaldte sine Venner, er mere vanskeligt; ganske vist foreligger der Breve, der efter Indholdet og Formen lader formode et godt og oprigtigt Venskab mellem Brevskriveren og Adressaten; men man opdager alligevel hurtigt Grunden til Venskabet og bliver skeptisk med Hensyn til dets virkelige Værd. Der er noget i Classens Ansigtstudtryk, der lader formode, at han ogsaa er kommen til dette Resultat, og der er vel ikke for intet sagt om ham, at han besad en høj Grad af Menneskekundskab.

Der er tre Personer, hvis Forhold til Classen det vilde være i højeste Grad interessant at faa oplyst, det er A. G. Moltke, J. H. E. Bernstorff og H. C. Schimmelmänn; men desværre tier Classens Papirer ganske om dette Spørgsmaal. Forholdet til Moltke hviler derfor fremdeles i Mørke, og dersom de endnu ukendte Moltkeske Arkivalier ikke en Gang i Tiden kan raade Bod herpaa, maa det rimeligvis opgives at faa Klarhed ikke alene over dette Forhold, men ogsaa over Classens Liv i Tiden inden Overtagelsen af Frederiksværk. Forholdet til Bernstorff vides der, takket være de »Bernstorffske Papirer« noget mere om, men det er dog saa lidet, at man, selv om Bernstorff synes at have næret virkelig Hengivenhed for Classen og, som ovenfor nævnt, udtalte, at han interesserede sig meget for ham, og, som nedenfor vil blive citeret, ogsaa udtalte, at han »elskede« ham, dog ikke tør fastslaa et Venskab i dette Ords bogstaveligste Betydning mellem de to Mænd. Værd er det at lægge Mærke til, at de to Steder, Bernstorff anvender de her gengivne Udtryk, er det i Forbindelse med Classens Forhold til Schimmelmänn.

Hvor og naar Classen har lært J. H. E. Bernstorff at kende, vides ikke, — det samme gælder ogsaa for A. P. Bernstorffs Vedkommende — men Bekendtskabet var gjort allerede inden 1756, thi da benyttede A. Roger, som ovenfor omtalt, Classens »Mémoires« angaaende Handelen i Danmark og Norge. Hvorledes Forholdet udviklede sig, vides heller intet om udover det, at Classen forstrakte saavel den ældre som den yngre Bernstorff med Penge, købte Vin hos dem, solgte Smør og Havre til dem og iøvrigt stod paa en saa god Fod med deres gode Ven Konferensraad Wasserschlebe, som det blandt Bilagene gengivne Brev*) til denne vidner om. Det mest talende Vidnesbyrd om Forholdet mellem J. H. E. Bernstorff og Classen er dog følgende Udskrift af et Brev fra Bernstorff til Wasserschlebe fra Oktober 1770, der sammen med den paa Side 43—44 citerede Udtalelse fra December 1771 tydelig viser Bernstorffs Anstregelser for at drage den indflydelsesrige, formuende, initiativrige og handlekraftige Classen bort fra den Struensee—Gählerske Kreds. Bernstorff skriver saaledes: » Je souhaiterois fort quil y eût moyen d'établir une amitié solide et ein aufrichtiges Verständniss entre Mr. de Schimmelmänn et Mrs. de Claassen que vous sçavés que j'ay tousjours aimé et auxquels j'ay constamment rendu tous les services dont j'ay esté capable. Je n'ignore pas qu'il y aura des obstacles de différente espèce qui

*) Bilag 7.

s'opposeront à cet établissement, mais je les crois surmontables et je ne connois personne qui soit plus propre à les surmonter que vous. Vous estes l'ami des deux parties et vous estes le mien. Voyés s'il n'y auroit pas moyen à persuader les 2 frères Claassen à goûter ma proposition que vous rendriés la vôtre et qui pourroit leur devenir très avantageuse. Mr. de Schimmelm. n'a pas tousjours esté de leur avis, mais il leur a rendu des services essentiels qu'ils n'auront pas oublié; aujourd'huy il ne doit plus estre question du passé, il ne s'agit que de l'avenir. Voyés si vous ne pourriés pas imaginer quelque expédient, quelque affaire qui combinât solidement leur intérêts et leurs vues. Le bar. de Schimmelmann, auquel j'en ay parlé et dont vous connoissés les principes et les façons d'agir, est très disposé à s'y porter et *vous donne par celle-cy plein pouvoir de négocier l'accomodement*. L'offre d'un homme tel que lui ne me paroît pas à négliger, et Mrs. les frères Claassen pourront en tirer bon party, soit qu'ils veuillent s'intéresser à quelque entreprise du bar. de Schimmelmann ou qu'ils aiment mieux qu'il prenne part à quelqu'un de leurs projets. Je dis les frères Claassen parceque je crois très nécessaire que le cadet entre dans l'affaire et contracte aussi sincèrement amitié avec Mr. de Schim. que son aîné. Vous avés trop d'esprit et estes trop au fait de toutes choses pour ne pas comprendre ma pensée toute entière. Je vous supplie de l'affectionner et d'y donner tous vos soins. Elle me tient singulièrement à coeur, et je vous serois sensiblement obligé si par votre moyen je pourrois obtenir absent une satisfaction que j'ay tousjours recherché lorsque j'estois encore présent et en place.«.

Der er intet, der tyder paa, at Bernstorffs Plan lykkedes. Classen glemte sikkert aldrig Tilfældet »Kronborg Geværfabrik«, selv om han i 1768 havde skrevet til Schimmelmann, da han havde hørt, at denne var bleven Fabrikens Ejer og udtalt at: » Dieser ist mir in Wahrheit eine erfreuchelichere Zeitung alls wenn ich es selbst geworden wäre. Ich wünche zugleich dass Sie von allen denen unendlichen Chicanen und Schwierigkeiten entfernt seyn mögen, die ich noch täglich und stündlich bey der Friderichswerkschen Unternehmungen ausgesetzt bin« følger Classen noget spydigt til, inden han tilbyder Schimmelmann sine Raad og Tjenester »zu bezeugen dass ich bis mein letzten Athem verbleiben.« o. s. v. i ganske obligate Vendinger.

Udover det her meddelte kan intet anføres om Forholdet til Bernstorff

og Schimmelmänn. Man har en stærk Fornemmelse af, at der burde være meget mere; men det, der har været, er desværre sikkert gaaet tabt.

Vender man sig nu mod den Del af Classens Bekendte, om hvem man med Sikkerhed tør anvende Ordet Venner, viser det sig atter, at det er umuligt at komme til Bunds blot i et eneste Forhold, og at man endnu en Gang maa lade de gamle Dokumenter og Protokoller føre Ordet uden at kunne underbygge deres Meddelelser med andet end ganske enkelte Breve, der paa en eller anden Maade har undgaaet den ellers saa radikalt gennemførte Tilintetgørelse af Classens private Papirer.

Blandt Vennerne kan først nævnes Gehejmerraad Hans Ahlefeldt, den senere Landdrost i Pinneberg, som gennem sin Virksomhed i Rentekammeret og i Kraft af den Yndest, han stod i hos Frederik V., sikkert paa mange Maader har støttet og hjulpet Classen i de Aar, det gjaldt om at oparbejde Frederiksværk, og Classen vidste at gøre Gengæld. Da Ahlefeldt i 1764 faldt i Unaade og maatte rejse til Pinneberg, hjalp Classen ham med at realisere sine Ejendomme i og ved København. Selv købte Classen Ahlefeldt Have udenfor Østerport og forenede den med sin Ejendom Frederikslund, hvorved han fik Adgang til Stranden, og største Delen af den senere saa berømte »Classens Have« blev samlet.*) Endvidere overtog Classen Forpagtningen af Dronninggaard, som Gehejmerraad Dehn**) havde afstaaet til Ahlefeldt. Classen drev dog ikke selv Gaarden, men bortforpagtede sin Ret til at drive den til Sr. Jørgen Herrested, og efter dennes Død til Gehejmerraad Staffeldt, der saaledes har benyttet Gaarden, inden Kongen — ved Gehejmerraad Dehns Død — skænkede ham den til Ejendom. Foruden Dronninggaard overtog Classen en Gaard i Trørød, som han senere afhændede til Generalinde Longueville; men alle nærmere Oplysninger herom savnes, ligesom det heller ikke kan ses, hvorledes den Strid endte, han havde med Rentekammeret om Retten til at disponere over denne Ejendom.

Blandt Classens Venner maa ogsaa nævnes Saint Germain, der efter sin Bortrejse vedligeholdte Forbindelsen med Classen og i 1774, i Anled-

*) Classens tidligere Kompagnon paa Frederiksværk, Etatsraad Fabritius, købte samtidig Ahlefeldts to Gaarde i Amaliegade, nuværende Nr. 40 og 42, der senere gennem forskellige Overdragelser kom i General Classens og Gehejmerraad Classens Besiddelse.

**) »Hr. Geheimden Rath Dehn ist die ganze Pachtung von Dronninggaard auf Lebens Zeit concedirt worden«, siger Classen i en Koncept til en »underdanigst Pro Memoria«.

ning af den københavnske Handelsmand Bargums Fallit, hvorved Saint Germain mistede »tout son bien«, gav Classen Fuldmagt (Pleinpouvoir) til at repræsentere sig og handle for sig, lovende at anerkende alt, hvad Classen gjorde, »comme si je l'avois fait moy même«. Et godt Vidnesbyrd om de Erfaringer, Saint Germain havde gjort med Hensyn til Classens Dygtighed, Paalidelighed og Venskab.

Trods al Forskel i Alder maa J. E. Colbiørnsen regnes til dem, der stod Classen nær og færdedes i hans Hjem. Classen havde til Dels bekostet hans Uddannelse, ikke alene i videnskabelig, men ogsaa i mere verdensmandsmæssig Henseende, idet han, foruden at støtte, hvad selve Universitetsstudiet angik, ogsaa havde bekostet Udgifterne ved Colbiørnsens videre Sprogundervisning og betalt Dansemester Monsieur Soelberg for at lære ham de for en fuldendt Kavaller nødvendige Pas. Alleerede før Colbiørnsen fik sin Embedseksamen, benyttede Classen ham som en Slags juridisk Assistent, gav ham et fast maanedligt »Gehalt«, bl. a. for at undervise en ung Slægtning, og antog ham i 1767 som Actuarius ved Jurisdiktionen paa Frederiksværk. I Aarenes Løb synes Classen at have bundet sig stærkt til Colbiørnsen, thi han viste ham den største Tilid, Classen overhovedet kunde vise nogen, ved i sit Testamente af 1789 at indsætte ham til executor testamenti og til som Meddirektør i den første Direktion for det Classenske Fideicommis at føre hans sidste Vilje ud i Livet og realisere hans Ønsker om at gavne og sprede Lykke. Ønsker og Tanker, som man, erindrende Colbiørnsens Stilling til Landboreformerne, maa antage, at de mere end een Gang har gennemtænkt og gennemdrøftet.

Til Vennerne hørte ogsaa Statsminister Ove Høegh Guldberg og General Huth, men der foreligger hverken hos disses Efterkommere eller i Fideicommissets Arkiv noget, der paa tilfredsstillende Maade kan belyse disse Forhold nærmere. Det er kun gennem et opbevaret Brev*) fra Classens Broder til Guldberg, gennem et Brev fra denne til Fideicommissets Direktion og gennem den Kendsgerning, at Classen i sit Testamente legerede 200 Rdlr. aarlig til Guldbergs Datter, at Venskabet med Guldberg kan spores. For Huths Vedkommende findes der spredt i Classens Bøger og Papirer adskillige smaa Meddelelser, der vidner om det gode Venskab. Saaledes ses det, at en Høj i Arresødals Have hed Huths Høj, at Huths unge Søn fik en Hest forærende, at Huths Ko græssede i Clas-

*) I Familien Høegh-Guldbergs Eje.

sens Have paa Østerbro, og at den, naar den blev gammel eller syg, blev ombyttet med en frisk fra Arresødal, og endelig at Classen, da Huth blev Ejer af Sandviggaard ved Hillerød, ordnede Købet for ham. Alle ved denne Lejlighed forefaldne Udgifter ligefra Købesummen til de 30 Rdlr., Sælgerens Kone Madam Madsen fik i »Nøgle-Penge«, findes omhyggeligt noterede i Classens Kassebog; om han kun lagde Pengene ud, eller om han skænkede Huth Sandviggaard, maa staa hen; der findes ikke i Classens Bøger nogen Afregning med Huth, men derfor kan Pengene dog godt være refunderede og indgaaede direkte i »Herrens egen Casse«. Efter Classens Død rejste General Huth et Mindesmærke for ham i Sandviggaards Have. Foruden et Basrelief, der gengav Classens Træk, var Sten-

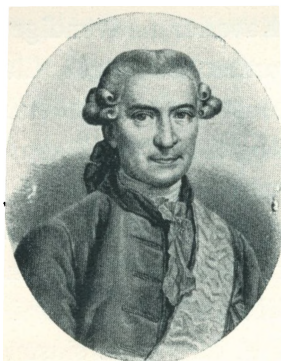

STATSMINISTER OVE HØEGH GULDBERG



GENERAL HUTH

støtten forsynet med hans Navn og Dødsaar samt Indskriften: In memoriam dignissimi et carissimi amici.

I Familien Huth lever en Fortælling om, at de to gode Venner af og til skændtes, saa det føg, og hver saa gik til sit, men at de, naar de efter faa Dages Forløb opdagede, at de ikke kunde undvære hinanden, atter forligtes og fortsatte Venskabet, som om intet havde været dem imellem. Beretningens Rigtighed kan naturligvis ikke kontrolleres; men den er gengivet her, fordi den er den eneste mundtlige Overlevering Classens Venner vedrørende, der har naaet Nutiden.

I sit Testamente betænkte Classen Huths Børn med aarlige Legater paa tilsammen 300 Rdlr., der efter deres Død skulde overgaa til deres Livsarvinger.

Af mindre kendte Personer, der hørte til Vennerne, kan nævnes Generalmajor C. Tuxen, Kæmner ved Øresunds Toldkammer i Helsingør;

den kejserlige Legations Sekretær Metzburg, fra hvis Haand er opbevaret et Par spøgefulde Skrivelser, der vidner om et fornøjeligt og elskværdigt Venskab; og Major Destinon, der begyndte en lille skriftlig Anmodning om at laane nogle Bøger i Classens Bibliothek med et nok saa fortroligt: »bon jour au General Ami«, og hvis Henvendelse blev imødekommet paa den Maade, at det ønskede, som ikke fandtes i Bibliotheket, straks blev købt hos »den anden Nürnberger paa Børsen«.

Af Classens Venner maa General Gähler og hans Hustru Sophie født Ahlefeldt særlig nævnes og omtales, fordi det Venskab, der bandt disse Mennesker sammen, var af en saadan Art, at det ikke alene bestod i de gode og glade Dage, men ogsaa — gennem Sorger og mange Aars Adskillelse — varede Livet ud.

Hvor og hvornaar Classen og General Gähler har gjort hinandens Bekendtskab, vides ikke; men da Classen som ovenfor omtalt stod i Venskabsforhold til Gehejmerraad Hans Ahlefeldt, i hvis Hjem Generalinden, en Niece af Gehejmerraaden, levede som ung Pige, er det formodentlig dér, de har lært hinanden at kende.

Hvad Generalerne angaar, da er Venskabet vel nok fra først af fremkaldt ved det fælles Arbejde for Hærens Forsyning med nyt Materiel; men da de begge var sjældent dannede og kundskabsrige Mænd, har de haft mange andre fælles Interesser, der kunde befæste og udvide det gode Forhold. For Gählers Vedkommende gav Følelserne sig Udslag i den kraftige Protektion og Understøttelse, som han gennem sin høje Stilling i Militæretaten, som ovenfor omtalt, ydede Frederiksværks Bruger og senere Ejer, medens Classens Følelser fik Luft ved Hjælp af Støtte i det daglige Liv og i de senere Aar ved Varetagelsen af Gählers økonomiske Interesser i Danmark. Til nærmere Belysning af Venskabet foreligger kun ganske faa private Papirer; det mest talende er et i Rigsarkivet opbevaret Brev, der saavel gennem Tone som Indhold giver et smukt Indtryk af de gode og varme Følelser, de to Mænd nærede for hinanden.

»La belle Mad^elle d'Ahlefeldt«, som J. H. E. Bernstorff kaldte Generalinde Gähler ved hendes Forlovelse i 1762 med den næsten 30 Aar ældre Gähler, var en ualmindelig smuk, livlig og indtagende, ganske ung Dame, som i Løbet af faa Aar blev Caroline Mathildes hengivne og fortrolige Veninde, en af Hoffets tre Gratier og Classens — efter dennes egen Udtalelse til General Gähler — »devine Protectrice«.

Da den smukke Generalinde ved sin Skønhed, sit Lune og Koketteri henrev Datiden til Beundring, maa det vel tilgives Classen, at han ogsaa tabte sit Hjærte til hende; men man maa undres over, at han, den ellers saa rolige og overlegne Mand, lagde saa lidt Skjul paa sine Følelser, at de blev almindelig kendt og omtalt. A. P. Bernstorff skriver saaledes i 1768 ganske malende: ».....L'attaché public de Claessen à Mad^e de Gæhlert dure toujours. Ce sont des fêtes et des repas continuels. Cela va même à une espèce d'exces et la conduite du mari à cette occasion est sûrement inimitable.....«. Tager man Datidens Bagtalelyst i Betragtning, kan man forstaa, at Professor Edv. Holm siger, at det havde været heldigere for Fru Gähler, om hun tydeligt havde afvist den vel stærke Kur, som Classen gjorde til hende; men Professoren peger samtidig paa, at der aldeles ingen Grund er til at tvivle om, at hun i Virkeligheden var en elskværdig Kvinde, der ikke alene var en god Hustru, men ogsaa holdt inderligt af sin Mand. Fra anden Side fortælles om Fru Gähler, at hvormeget hun end kunde lade sig henrive af Øjeblikket, glemte hun dog aldrig, hun var Hustru og Moder. Disse Udtalelser, der i hvert Fald for Professor Holms Vedkommende grunder sig paa et indgaaende Kendskab til de Gählerske Papirer i Rigsarkivet, maa dog tages i Betragtning ved Bedømmelsen af Generalindens saa meget omtalte Forhold til Classen.

Det eneste Brev fra Classen til Generalinde Gähler, som det har været muligt at finde frem, er fra Marts 1767,*), da Gähler kom tilbage efter at have været fjernet fra Krigsdirektoriet, og er et værdigt Sidestykke til det ovenomtalte Brev til General Gähler. En Udtalelse som: ».....Si j'avois des ailes je volerai à Sleswick pour dire des choses à l'oreille qui ne sauroient pas avoir place ici.....«, kan selv den strengeste Dommer næppe finde noget ondt i; thi Udtalelsen kommer lige efter en Passus, der handler om Gähler og lige foran en Omtale af Medlemmer til Krigsdirektoriet, og er derfor formentlig at forstaa som en Meddelelse om, at Classen havde interessante Meddelelser at gøre sine Venner angaaende de forefaldne Begivenheder. Som Brevet begynder med at udtale Classens Glæde over, at der var vist Gählers Retfærdighed, ender det med en lignende Udtalelse, idet Classen skriver: »Je vous supplie de témoigner à S. E. que personne n'est plus pénétré de joie que moi de voir sa gloire plus brillante que jamais. Dieu veuille que sa sante

*) Findes i Rigsarkivet.

le soit autant«, hvorefter Classen slutter med følgende Vending: »Rien n'egale l'attachement tres respectueux & la veneration que je vous porte & avec la quelle je serai pour la vie Madame votre tres humble & tres obeisant serviteur Classen«.

At denne Udtalelse ikke var en tom Frase beviste Classen paa den smukkeste Maade, da Lykken vendte sig, og Højhed og Magt blev afløst af Fald og Forvisning.

Da Ulykken den 17. Januar 1772 brød ind ogsaa over General Gähler og hans Hustru, laa Classen syg paa Arresødal. Han fik selvfølgelig straks Meddelelse om Arrestationen og blev, til han var rask igen, dels ved General Huths Omsorg, dels direkte gennem Agent Koustrup, holdt, underrettet om, hvorledes det gik. Haabet om hurtig Løsladelse blev skuffet, men da den endelig kom, var Classen som en trofast Ven paa Pletten og ydede Caroline Mathildes gode Veninde og Struensees og Saint Germain's Tilhænger og Støtte al mulig Hjælp ved Ordningen af deres Forhold. Hvad Hoffet og andre i den Anledning maatte høre, tænke, sige eller gøre, havde Classen Mod nok til ikke at bryde sig om, skønt han den Gang i Anledning af Genvordighederne med Mørserne til den algierske Ekspedition havde nok af indflydelsesrige Uvenner og Modstandere.

Fra denne Periode eller nøjagtig angivet fra 1. Juni 1772 stammer saaledes en Obligation, hvori Classen, uden at nævne nogen Kapital, forpligtede sig og sine Arvinger til aarlig at udrede 1200 Rdlr. i Rente til General og Generalinde Gähler og efter deres Død til deres Søn og hans mandlige og kvindelige Descendenter. Denne Obligation findes omtalt forskellige Steder og opfattes i Reglen som en Gave fra Classen til de gamle bortdragende Venner; men da Udredelsen af det aarlige Rentebeløb efter den oprindelige Bestemmelse, som dog aldrig blev realiseret gennem en Tinglæsning, skulde hæfte som en fast Prioritet paa Corselitze Gaard, kan det meget vel tænkes, at Classen, da han i de vanskelige Aar 1768—1770 skulde udrede de store Købesummer for sine forskellige erhvervede Ejendomme, har laant den til Renterne svarende Kapital af General Gähler, og først, da denne som forvist blev tvungen til at forlade København, har udstedt Gældsbeviset. Gählers Motiv til at yde Classen en saadan Haandsrækning, kan uden Vanskelighed findes i den Omstændighed, at han, ved ikke at kunne gennemføre Planen om Frederiksværks Overdragelse som Gave til Classen, har følt, at han ligesom havde paaført denne den Vanskelighed at skulle udrede de 75.000 Rdlr., som den kon-

tante Del af Købesummen blev fastsat til. At Beløbet tænktes prioriteret i Corselitze, kan finde sin Forklaring i, at Classen mente Pengene sikrere der end i Frederiksværk, som han jo Gang paa Gang tilbød at afstaa.

Løfte Sløret for Sammenhængen med dette Dokuments Udstedelse evner Fideicommissets Arkiv ikke, det kan kun oplyse, at Classen be-
tragtede sig selv som skyldende Gählers 30,000 Rdlr., og gentagne Gange
tilbød Udbetalingen af dette Beløb.

Der kan muligvis henvises til manglende økonomisk Evne hos Gäh-
ler til at kunne udrede et saadant Laan; men af Kassebøger, Postkvitterin-
ger og Kvitteringer fra Gählers Nevø, Major Gähler, fremgaar det, at
Classen Termin efter Termin, af og til ogsaa til anden Tid, har sendt
General Gähler Pengebeløb, der i den første Aarrække efter Forvisningen
ikke alene drejede sig om ovennævnte Renter, men ogsaa indeholdt Af-
regninger for hævdede Renter af Kongelige Obligationer eller disses ind-
friede Kapitaler. Som et andet Exempel paa det gode Forhold mellem
Gählers og Classen kan citeres følgende Udtalelse i et Brev fra 1827 fra
Gählers Sønneson til det Classenske Fideicommis Direktion:

»..... Mein Vater bezieht ausser der Rente des von Classenschen
Fidei Comisses noch eine Leibrente von 792 Francs aus Frankreich,*)
die er auch dem Wohlwollen des verstorbenen General Major von Clas-
sen verdankt.«

Til sin Død stod Classen i Brevveksling med Generalinde Gähler og
vedblev trolig at være hendes Raadgiver og Mellemand ved Anbrin-
gelsen af hendes Kapital. For Fru Gählers Regning foretog han saaledes
i 1791 Indskud for 12 Aktier i den nye Danske og Norske Speciebank,
hvilke Indskud hun efter Classens Død refunderede hans Bo. Til Agent
Koustrup, der ordnede dette Mellemværende, skrev Fru Gähler:
»..... und so erfuhr ich also unvermuthet für mich die Nachricht des
Todes dieses so würdigen Freundes, der nie einen Augenblick aufgehört
hat mich Proben der aufrichtigsten und beständigsten Freundschaft zu
geben«. Et smukt Vidnesbyrd om den Side af Classens Karakter,
der hedder Trofasthed mod gamle Venner. Faa Maaneder efter Classens
Død giftede Generalinde Gähler sig med General Carl Alexander Greve
von Goltz, men døde Natten efter Brylluppet, efterladende sig den om-
talte Søn, hvis Efterkommere Aar efter Aar og Termin efter Termin

*) Andet Sted oplyses at den var sikret i franske Statspapirer.

modtog de nævnte 1.200 Rdlr., indtil Ydelsen i 1920 blev afløst ved Kapitalens Udbetaling.

Hvad Vennerne i Norge angaar, stillede Sagen sig naturligvis noget anderledes, alene Afstanden og Rejsens Besværligheder gjorde jo et jævnlige Samvær umuligt. At det venskabelige Forhold, som Classens Forældre stod i til Kristianias første og mest ansete Familier, dog i en Del Aar fortsattes i den yngre Generation, fremgaar af flere Ting, saaledes af det blandt Bilagene gengivne Brev fra Mathia Leuch født Collet*), den ved sit senere Ægteskab med Kammerherre Bernt Anker for sin Godgørenhed og Elskværdighed saa bekendte og afholdte Kammerherreinde Anker, og af, at Classen til sin Død bevarede den mest venskabelige Forbindelse med Handelshuset Collet & Leuch, samt, til Overtagelsen af Andelene i Froland 1768, med Antoinette Sverdrup født Anker paa Hakedal Jernværk. At Classens Hjælpsomhed ogsaa fandt Vej til Norge og norske Venner fremgaar bl. a. af, at han i 1763 og 1765 laante Firmaet Collet & Leuch ialt 12.950 Rdlr., der endnu ikke vare tilbagebetalte i 1792.

I Classens Liv var der et Menneske, der indtog en Særstilling, og hvis Eksistens har været dækket af Tavshedens Slør, men af dette kan der dog nu, uden at nogen krænkes, løftes en Flig.

Der fortælles, og der er ingen Grund til at tvivle om Beretningens Rigtighed, at Classen gennem en Del Aar nærede stor Hengivenhed og Venskab for Gaardmandskonen Ellen Mogensdatter fra St. Hagelse, der ikke alene var en stor Skønhed, men ogsaa et dygtigt og fortræffeligt Menneske. Uden at noget kan bevises, kan det dog med stor Sikkerhed siges, at disse paa saa mange Maader rigt udstyrede Mennesker — Classen og Ellen Mogensdatter — satte en Søn i Verden, og interessant er det at vide, at denne Søn, uden Støtte fra Classens Side, blev en Mand, der gjorde sine fra Faderen arvede Egenskaber saa gældende og frugtbringende, at han skabte sig en efter Datidens Forhold stor, smuk og ogsaa ved officielle Udmærkelstegn anerkendt Virksomhed og Stilling i Samfundet.

*) Bilag 8.

**) Mathia Collets første Mand, Morten Leuch, hvis Død meddeles i det omtalte Brev, ejede »Bogstad« og var en af Kristianias største Trælasthandlere. Det var til deres Bryllup, at Christen Braunmann Tullin skrev sit berømte Digt: »Maidagen«.

Der er spurgt mere end en Gang, hvorfor Classen ikke vedkendte sig denne dygtige Søn, der allerede inden Classens Død viste sig i Besiddelse af saa mange fortræffelige Egenskaber. Herpaa kan der selvfølgelig ikke nu gives noget Svar, men i saa Henseende er Classen vel heller ikke at laste mere end saa mangen anden.



*PORCELÆNS VASE
med General Classens Portræt.
Tilhører Kammerherre Tesdorpf,
Ourupgaard.*

Den Kunst at være opmærksom mod Venner og Bekendte forstod Classen til Fuldkommenhed, og den maa mellem Aar og Dag have kostet ham ikke faa Penge.

Krebs, Kyllinger, Vibeæg, »Ærte-Skocke«, flamske Sild, »Buxton Øll«, Fisk, Frugt, Vildt og andre lignende Opmærksomheder blev, som det synes, regelmæssigt fordelt. »Hermed sendes et Dyhr, som efter Herrøns ordre sendes til et af de sædvanlige Steder, hvor der ey forhen er leveret noget.«, hedder det saaledes et Sted i en Skrivelse til Classens Kontor, som derefter uden nærmere Anvisning besørgede det videre fornødne. Selvfølgelig kunde Gaverne ogsaa efter Ordre finde Vej til andre end »de sædvanlige Steder«, ligesom de ogsaa kunde antage levende Former. Den i Brevet til Wasserschlebe*) omtalte Bjørneunge, der iøvrigt en Tid blev opdraget i Classens Gaard i Gothersgade, er rimeligvis endt paa Bernstorff, og saavel Gehejmeraadinde Schimmelmänn som Gehejmeraadinde Desmercières paa »Sorgenfryd« modtog Paafugle til deres Haver eller Hønsegaarde.

For den snevrere Kreds af Vennerne og Familien blev Gaverne ved Fødselsdage og andre festlige Lejligheder ikke alene til Roser og Zwibler, men ogsaa til Vifter, Silkeparasoller, Gulddaaser, Filerskruer med Tilbehør af Rosentræ eller Elfenben, Skospænder, Farvelader, Smykker eller »een Guld Stocke Knap med eet Uhr og eet Mallerie med Micanicke indretted«, eller »een Toelett af Jaspis i Guld indfattet med Coulrte Guld Blomster«, eller »en Blyants Pen af Guld med en Brilliant udi indfattet«. Selv Legetøj som en Gyngest, Pusterør, Dukketoj eller »en smuk udarbejdet Barne Stoel med Buck« findes blandt de Classenske Gaver.

Selvfølgelig blev der gjort Gengæld, og mangen spiselig Gave ses at have fundet Vej til Classens Bord. Købmand Wærn sendte f. Eks. Tiur,

*) Bilag Nr. 7.

Urfugl, Rensdyr og Multebær; Schimmelmann Laks og Surkaal, medens andre lod deres Tjenere eller Piger aflevere Skildpadder, Kaviar, Sundhedsthe eller Fisk og Frugt.

Som Classens Forhold til Venner og Bekendte synes at have været det allerbedste, synes hans Forhold til Generalindens Slægt, ogsaa efter Generalindens Død, at have været hævet over enhver Kritik.

Den Fabritius'ske Slægt var ikke alene stor, den var ogsaa meget anset og indflydelsesrig — fin og fornem siger Professor Nyrop — og yderligere Glans kastedes der over den Linie, hvortil Generalinden hørte, da hendes Broder, den senere Konferensraad Conrad Alexander Fabritius, i 1778 fik udvirket, at han og hans Søskende blev adlede under Navnet Fabritius de Tengnagel.*) Ser man Stamtavlen for Slægtens to Linier igennem, finder man, som indgiftet i Slægten, Repræsentanter for en Række andre kendte og ansete Familier bærende Navne som f. Eks. Schaffalitzky de Muckadell, Gyldenstjerne v. Sehested, Kaas, Iselin, Lohenskjold, Schultze, Rømeling, de la Calmette og Rantzau; og alle disse Navne findes Gang paa Gang i Classens Bøger og Papirer, vidnende om, at han har kendt og paa den venskabeligste Maade været i Forbindelse med denne store Slægts enkelte Medlemmer; hertil bidrog naturligvis ogsaa, at Gehejmeraad Classen som nævnt var gift med Generalinde Classens Kusine, Marie Justine Fabritius.

Et Par Eksempler, hentede fra de gamle Papirer, vil bedre end alt andet vidne om dette gode og tiltalende Forhold.

Generalinde Classens Søster Povline, der havde været gift med Generalmajor Joh. Fr. Sehested til Høgholm, skrev i Januar 1786 saaledes til Classen:

»Udaf dette Brev, som jeg har den Ære at oversende, min kiere Svoger og Ven! seer di at Thosøegaard**) er Solt, og di kand faae deris 10,000 Rdlr. til nu næstkommende Schnapsting udbetalt, i disse dage skal den dertil hørende Contract giøres, saa med Guds bistance dette kommer, eller er i Rigtighed..... Med Længsel venter jeg efter ønskelige efterretninger fra mine dyrebare Venner og er med Liv og Siel dem Evig hengiven.

P. Sehestedt.

*) Deres Oldemoder var født de Tengnagel.

**) General Sehested havde 1772 laant 10,000 Rdlr. af sin Svigermoder, der senere havde transporteret den for Laanet udstedte Panteobligation til Classen. Pantet var Thosøe og Näss Herregaarde samt Berge og Holms Kirker.

(Efterskrift).

J'embrasse aussi ma tendre soeur de tout mon Coeur, vous en donne la Commission pour être bien Exécuté, ah si vous Connoisiez mon Coeur, Comme je est tendre pour vous, malgré ma mélancolie, je sais vous aimer sincerement.....«

Til Generalinde Classens Søster, Kammerherreinde Schaffalitzky de Muckadell, der som Enke synes at have siddet i mindre gode Kaar, var Forholdet ligeledes det allerbedste. Classen hjalp saaledes Sønnen med at klare Undervisningen i Jurisprudensen og vedblev, efter Generalinde Classens Død, at give Datteren Ulrica, der havde været i Huset hos Generalinden, ogsaa under dennes Ægteskab, en fast aarlig Gave paa 50 Rdlr., der senere, ved at blive optaget i Testamentet, blev udredet saalænge Frøken Schaffalitzky levede. Ved hendes Bryllup skænkede Classen hende desuden 500 Rdlr. til Hjælp til Udstyret. Skulde man muligvis synes, at disse pekuniære Ydelser ikke var andet, end hvad Classen burde støtte Svigerinden og hendes Børn med, kan som yderligere Bevis paa det gode Forhold anføres følgende Invitation:

»Fra Hans Excellence Hr. Generalen meldes, at om Frue Saphalitzky og hendes Døtre vil gjøre een Reise til Værket, er alle Ting her til Deres Tieneste, men det undskyldes at Generalen ikke har kunnet invitere Dem før formedelst de mange fremmede som han bestandig har haft som har optaget alle Værelserne.«

Classen var ganske vist, da Indbydelsen kom, paa Falster, men han stillede trods sin Fraværelse gæstfrit og venligt sit Hjem og »alle Ting« til Raadighed paa ubegrænset Tid. At Indbydelsen fremkom gennem Forvalteren paa Arresødal og Agent Koustrup i København maa ikke undre; det gjorde, formodentlig af Hensyn til Befordringen, de fleste af Classens Invitationer til Familien. En Efterskrift i et Brev fra Forvalter Jørgensen til Koustrup lyder til Bekræftelse herpaa saaledes:

»Efter Hands Excellences ordre ville Deres Velbyrdighed forhøre hos S. T. Greve Rantzow og Fabritius om nogen af Dem har lødst at komme herud nu i disse Dage for at fornøye Dem paa Vildgaase Jagt paa Arresøe og Ande Jagt i Moeserne hvor Enderne nu væst ere stoere nok, og at bringe Generalen efterretning naar De kan ventes.«

Forholdet til de to Svogre Konferensraad og Kammerherre Fabritius foreligger der ikke meget om; men det, der er, vidner om, at det mangeaarige Venskab ikke led ringeste Skaar ved ogsaa at blive til Slægtskab.

Især synes Konferensraad Fabritius at have staaet Classen nær; de handlede sammen, de spillede i Lotteriet sammen, og de morede sig sammen; men Fabritius synes desuden at have haft en ikke ringe Tillid til Classen, der sikkert ogsaa var ham en paalidelig Ven, enten det nu kneb med Raad eller Daad.

Kammerherre Fabritius' Følelser for Classen kan vanskeligst spores; men da han lod en af sine Sønner døbe Johan Friederich Classen Fabritius de Tengnagel, tør man dog med nogenlunde Sikkerhed gaa ud fra, at Svogerskabet ogsaa der var i bedste Orden.

Hvad den anden Linie af Slægten Fabritius angaar, synes Classen især at have staaet paa den venskabeligste Fod med Gehejmerraad Schultze og hans Frue; men det bør i denne Sammenhæng ogsaa erindres, at det var Schultze der, i Kraft af sin Stilling i Generalitets- og Kommissariats Kollegiet, sammen med Gähler havde støttet Classen, da det i og efter 1768 gjaldt om at bevare Frederiksværk for Classen.

Om Classens Forhold til hans egen Slægt har der, underligt nok, altid gaaet kedelige Rygter; og det er næsten blevet betragtet som en Kendsgerning, at han ikke gjorde noget for den. Denne Opfattelse maa dog nu i Sandhedens Interesse imødegaas, idet man, efter de foreliggende Bevisligheder, maa erkende, at Classen rimeligvis gjorde, hvad han kunde og strakte sig saa langt, at det maa være Familiens Fejl, at den ikke fik mere Gavn af den Støtte, Generalen ydede den.

Den Del af Classens Familie, der i denne Sammenhæng er Tale om, er hans eneste i Norge bosatte Farbroder, Nikolaj Classens mange Børn, altsaa Classens Fætre og Kusiner, der sammen med Moderen levede paa Gaarden Reersel ved Frolands Jernværk.

Farbroderen havde oprindelig været Organist paa Kongsberg, men var senere bleven Faktor ved de derværende »danske Silke- og Uldmanufaktur«. Ved hans Død i 1767 blev hans ældste Søn Johannes Classen Overhoved for denne Gren af Familien. Johannes Classen var oplært i »Berg Videnskaben«, og inŕet laa derfor nærmere, end at Generalen, da han trængte til en kyndig Mand til at forestaa Frolands daglige Drift, henvendte sig til denne Fætter og overtalte ham til sammen med sin Familie at flytte til Værket; Generalen mente derved at kunne gavne alle sine Slægninge. Han overdrog Johannes Classen, som han fik udnævnt til Bergraad, nogle af sine Andele i Værket og havde endvidere, dersom Michael Classen var korrekt underrettet og i 1794 huskede rigtigt, lovet at give Familien sin fulde Anpart, naar Froland var i Stand til at klare sig selv. Af Frolands foran fortalte Historie vil det ses, at Driften hindredes eller hæmmedes af store, selv for Generalen uovervindelige Vanskeligheder, der dog maaske tildels stammede fra den Maade, hvorpaa Johannes Classen greb Tingene an. Generalen vedblev dog at støtte ham og hans Familie paa bedste Maade; men da de to Brødre, Nikolaj og Joa-

chim, som synes ikke at have kunnet klare sig ude i Verden, tyede hjem og trods Ansættelse som Bogholder og Magasinforvalter paa Froland, faldt Bergraaden til Byrde, kom denne i saa stor Gæld, at han for at fri sig for denne gav Generalen Pant i sine Effekter og sin Andel i Reersel; den anden Andel i Gaarden ejedes af en Fremmed. Johannes Classen døde 1789, og Generalen lod sig da Pantet tilslaa ved Auktion, for Gaardens Vedkommende ikke til den Pris, Fætteren havde givet, nemlig 733 Rdlr., men for 1400 Rdlr. Han gjorde dette, dels for at tilfredsstille de øvrige Kreditorer, »som ey paa anden Maade kunde komme ud af hinanden«, dels for at hans gamle svagelige Tante og den øvrige Familie fremdeles kunde have deres Hjem der med Ejendomsret, og uden at de derfor betalte anden Afgift eller Leje end Skatterne. Ved en Slags Lejekontrakt blev samtidig Bergraadens saaledes bevarede Løsøre m. m. overdraget »Madamme og Jomfrue Classen« til »behøvende Brug og Raadighed uden nogen lejes svarelse«.

Man kan muligvis finde det mærkeligt, at Classen ikke uden videre overdrog Tanten og Kusinen det købte til Ejendom, da Værdien, lige fra Sølvtoj til Heste, Køer og Redskaber, ialt kun androg den forholdsvis beskedne Sum af 703 Rdlr., men hertil maa bemærkes, at Ordningen med et Lejemaal fandt Sted for at hindre at Effekterne, paa Grund af de i Norge boende Fætters bristende Evne til at kunne klare sig, ved Salg eller Pantsætning skulde gaa ud af Familiens Eje.

At Generalen har betragtet sin Ejendomsret til Gaard og Møbler m. v. som en Forsmag, fremgaar af, at hverken denne hans norske Ejendom bestaaende af 1 Hud og 8 Kalveskinds Jordegods i Gaarden Reersel og 2 Kalveskind kaldet Svennevig i Gaarden Oveland, eller Indboet findes omtalt i hans Testamente. Efter Generalens Død købte Fætteren Michael Classen Reersel for 733 Rdlr. og Svennevig for 160 Rdlr., medens den anden Fætter Carl Wilhelm Classen købte Effekterne, begge med Forpligtelse til, saaledes som Generalens Hensigt havde været, at lade deres Moder forblive i Besiddelse deraf, saalænge hun levede.

Som Classen saaledes havde hjulpet Johannes Classen, selv efter Frolands Overdragelse til Kusinen, Magdalene Maries Mand, Sorenskriver og Justitsraad Smith, samt Tanten og den ene ugifte Kusine Margareta Catharina, hjalp han ogsaa den øvrige Del af Familien. Kusinen Mette Hedeveg og hendes Mand, Trælasthandler Kommerceraad Roosen i Arendal, støttedes saaledes ved, at Classen dels handlede med Roosen, dels

ydede ham rentefri, ukrævede Laan paa ialt 2900 Rdlr. og dels gav en aarlig Hjælp af 200 Rdlr. til Børnenes Opdragelse.

Fætteren Nikolaj, der en Tid var Bogholder paa Froland, synes senere, af ikke fuldt oplyste Grunde, at have haft et Slags Tilhold hos Roosen, til hvem Generalen betalte flere Aars dermed forbundne Udgifter til Skrædder, Skomager o. s. v.. Efter Fætterens Død betalte han ogsaa Læge- og Apotheker-Regningerne samt alle Begravelsesomkostningerne ligefra Vederlaget til »Haarskiæreren for at accomodere Liget« til den »traurige Musik i Kirken«.

Af denne store Søskendeflok var det vel nok især Carl Wilhelm og Michael Classen, der mest direkte kom til at nyde godt af Generalens Hjælpsomhed og Familiefølelse. Disse to Brødre, der var henholdsvis 30 og 33 Aar yngre end Classen, kom nemlig i 1774, da de var 19 og 16 Aar gamle, til København og blev for Classens Regning anbragt i Huset hos Hr. Peder Baagø, der var Kapellan ved Vartov, og som for »begges Information i Sprog og Videnskab, Repetition af Collegier, Kost, Kammervask, Varme etc.«, efter Akkord aarlig fik 320 Rdlr. De øvrige nødvendige Udgifter til Klæder, Bøger, Lommepenge, »Comedie-Billetter« o. s. v. betalte Generalen ogsaa.

At dømme efter mange smaa Kassebilag for Udbetalinger til Manuduktion, Sprogundervisning, Eksamens Udgifter og Attester fra Universitetet, synes Generalen ikke at have sparet paa nogetsomhelst, hvor det kom an paa, at give Fætrene en saa omhyggelig og alsidig Uddannelse som mulig. Carl Wilhelm Classen kunde da ogsaa, som foran nævnt, til sidst smykke sig med Titlen: *candidatus juris rerum metallicarum & matheos*«, men synes iøvrigt at have været noget af et uroligt Hoved. Han var, som ogsaa foran nævnt, i nogle faa Aar Inspektør paa Frederiksværk, i hvilken Anledning Classen fik ham udnævnt til General-Krigskommissær, og det var sikkert Generalens Mening gennem dette Arbejde at aabne ham en rig og god Fremtid. Som det fremgaar af hans egne Rapporter, tog han imidlertid for rask fat og taalte ikke godt at rette sig efter de gamle Funktionærer, hvorfor Samarbejdet med disse synes lidt efter lidt at være bleven umuligt. 1786 eller 1787 forlod Carl Wilhelm Classen Frederiksværk og tog til Froland, hvor han trods det, at Classen satte ham i Stand til at realisere flere Planer, dog aldrig drev det til noget videre. Tilsidst blev han ved Classens Mellekomst Generalvejmaster i Agershus Amt; men dette synes ikke heller at have

gavnet hans økonomiske Stilling, thi hans anden Hustru levede — ifølge en Ansøgning fra 1828 til det Classenske Fideicommis — sine sidste Aar i København under saa reducerede Forhold, at det vistnok grænsede til ligefrem Fattigdom. I sit Testamente betænkte Classen denne Fætter med et aarligt Legat paa 100 Rdlr.

Trods al sin Frejdighed frigjorde Carl Wilhelm Classen sig aldrig for en vis Underdanighed overfor Generalen; den kommer derfor ogsaa frem i følgende Linier af en Rapport dateret Frederiksværk d. 30. December 1783, der citeres, fordi de viser, at han fuldud erkendte, hvad han skyldte Classen; de lyder saaledes:

»..... Med den allerstørste Erkiendtlighed og Tacknæmmelighed har ieg herved den Ære at aflægge min underdanigste Taksigelse for alt det Gode ieg i alle Henseender har nydt indtil dette Aars Slutning, det alt ene og allene af og ved Deres Excellences naadige og faderlige Tænkemaade imod mig selv og mine.

Tillige har ieg den Ære at ønske at nærværende Nye Aar maae blive et af de allerlykkeligste Aar for Deres Excellence Selv, Frue Generalinden og hele høye Familie. Udbeder underdanigst mig re-commanderet til at nyde samme Naadesbeviisninger i det nye som forgangne Aar; forsikkrende, at ieg indtil mit Livs allersiste Øieblick skal velsigne, elske og ære Deres Excellence.

Som Fader og Velgiører!
underdanigst
af
C. W. Classen.

Om Generalen har haft særlige Planer med Michael Classen vides ikke; dennes Haandskrift spores en Tid i Generalens Bøger og Papirer, men ophører derefter helt, fordi han blev dansk Konsul i Marokko. Han synes at have været af en langt blødere og finere Natur end Broderen, og hans Breve er, om end holdte i en ærbødig Tone og benyttende Ordene Excellence og underdanig, dog saa naturlige og tiltalende, at man synes bag Ordene at skimte en fint dannet, elskværdig Personlighed. »Min gode, ædelmodige, elskte Michael«, kalder Broderen Carl Wilhelm ham, da han engang havde faaet sendende sikkert haardt tiltrængte 200 Rdlr.. Fra Marokko stod Michael Classen stadig i Forbindelse med Classen og

bevarede trods Adskillelsen dennes Venskab og Tillid i saa høj Grad, at Generalen i sit Testamente tillagde ham 400 Rdlr. i aarlig »Pension« med den Tilføjelse: »men kan hand afgive sig med Fidei-Commissets Affaires, indtræder hand i Directionen med fiirehundrede Rdr. tillæg aarlig«, ligesom Classen udtalte Ønsket om, at Michael Classen, dersom Gehejmeraad P. H. Classen fik Forfald, vilde remplacere denne som executor testamenti.

Da Michael Classen fik Underretning om Generalens Død, skrev han straks saaledes fra Tanger:

». Jeg skylder min afdøde Velgiører, ligesaa megen Taknemmelighed for den gode Opinion han har haft om mig ved at bæere mig med en Plads i Directionen for hans Fidei-Commiss som for den aarlige Pension, han har forundt mig, og rørt af Sal. General Major Classens Velgierninger mod mig lige fra min Ungdom af; saa vil ieg opfylde hans sidste Villie mig betræffende, ved at tage Dell i Directionen for hans Fidei-Commiss, saavidt mine ringe Evner strækker.«

Michael Classen erkendte altsaa ligesom Broderen, at han var Generalen Tak skyldig ~~for~~ mange Aars beviste »Velgierninger«.

Hvad Moderens Familie og den fjernere Slægt i Norge angaar, har Venskab og Tillid ogsaa der været raadende og Hjælp ydet paa den smukkeste og rundeligste Maade. Classens Slægtning Major Heber, der havde en lille Kapital staaende til Forrentning hos Classen, synes saaledes ikke alene at have faaet gode Renter af sine Penge, men ogsaa, da han paa det højtideligste takker »for all hidindtil imod mig beviist Yndest og Naade«, at have nydt anden Hjælp, og det er da ogsaa hans tre Børn, der blev betænkt i Classens Testamente.

Til en Kusine, en Fættersøn og en Kusines Mand ses Classens Hjælp-somhed at have fundet Vej; til Fættersønnen, Fændrik Schierdahl Walter, ikke alene medens han levede, men gennem Testamentet ogsaa efter hans Død.



*Gehejmelegationsraad
MICHAEL CLASSEN
Maleri af C. A. Lorentzen. Frederiksborg Slot.*

Til Slægten hørte ogsaa en Dattersøn af Classens Onkel, Etatsraad Christian Jacobsen Walter, der, som Embedsmand i Kommercekollegiet, var bosiddende i København. Etatsraadens Dattersøn, der bar Moderens Slægtsnavn, boede som Dreng hos Bedstefaderen og som ungt Menneske i nogle Aar hos Classen; men hans Opdragelse og Uddannelse, blev bekostet af Generalen og dennes Broder Gehejmeraaden. Denne unge Slægtning var den som Musikamatør, som den første Komponist af Musik til dansk Syngespiltekst, som Direktør ved det kongelige Teater og som den fejrede Sangerinde Caroline Halles Mand bekendte Thomas Christian Walter.

Hvad Classen har ofret paa denne Mands Opdragelse og Uddannelse er ikke Smaabeløb; som Tilfældet var med de norske Fætre, var det ogsaa med Walter: intet blev sparet. Classen lod Colbiørnsen forberede ham til juridisk Eksamen og udredede ikke alene de dermed forbundne Udgifter, men betalte ogsaa hans Undervisning i Tysk, Fransk, Engelsk, Tegning, Klaver- og Violinspil, Dans og Ridning samt hans Noder, Klæder, Lommepege o. s. v. Resultatet blev, at Walter forbandt et fint dannet Væsen med videnskabelig Dannelse og var en meget elegant og vindende Personlighed. Da han imidlertid med alt dette ogsaa havde en flygtig og noget letsindig Natur, blev han, som det fremgaar af spredte Oplysninger, indviklet i forskellige Gældsforhold og desuden skilt fra sin Hustru. Formodentlig ved Classens Hjælp fik han i 1777 Ansættelse som Sekretær ved Guvernementet i Tranquebar. Classen udrustede ham ved Afrejsen dertil med alle mulige Fornødenheder samt Penge og sørgede endvidere gennem Colbiørnsen for, at Walters Gæld blev betalt.

I Tranquebar synes Walter — efter hans Dødsboprotokol at dømme — at have prøvet paa, men uden Held, ved Handel og paa anden Maade at efterligne sit store Forbillede General Classen.

Han døde den 18. November 1788 som Justitsraad, Finansraad og 2det Medlem af Guvernementet og blev begravet i Zions-Kirken i Tranquebar. I sit Testamente havde han indsat følgende Bestemmelse:

».....

5. Mine øvrige Efterladenskaber deles til Erkiendtlighed for min Opdragelse, i lige Deele imellem General Major von Classen og Conference-Raad Classen.«

Walter gjorde altsaa det samme som de unge Classen'er, han erkendte som de at være Generalen megen Tak skyldig.

Som Walter tænkte paa Classen, tænkte denne paa ham; thi da Classen i 1789, inden han havde faaet Underretning om Walters Død, skrev sit Testamente, indsatte han deri følgende Bestemmelse:

»Justice-Raad Valter i Tranquebar eftergives hvad hand er mig skyldig, og maae af hannem indtet kræves om saa er, at noget desangaaende skulde findes blant mine Papierer.«

Det synes saaledes at Venskabet og Hengivenheden har været gensidig.

Flere Eksempler kunde muligvis findes frem; men de her anførte turde være tilstrækkelige til at begrunde den Udtalelse, at Classen har staaet paa den allerbedste og venskabeligste Fod med sin Slægt og sin Familie.

Tilbage er, hvad Classens Familie angaar, nu kun at omtale Forholdet til de tre Personer, det var mest interessant at vide noget om, men som man desværre ved mindst om, nemlig hans Forældre og hans eneste Broder. En Søster, der var en halv Snes Aar yngre end Classen, døde som Barn.

Hvad Forholdet til Forældrene angaar, da ved man absolut intet; men tager man alt foranstaaende i Betragtning, tør man dog gaa ud fra, at Classen har været en god og trofast Søn mod Forældrene, af hvilke Moderen døde 1768, Faderen 1775. De levede altsaa begge længe nok til at se Sønnen som en formuende, anset og indflydelsesrig Mand.

Professor Nyrop siger i sit Værk om Classen, efter en Omtale af Familien Walter, som Organist Classen jo giftede sig ind i, at det maa staa fast, at denne (Organisten) »tidlig er kommen i Forbindelse med vistnok velstaaende Slægter, navnlig paa Ringerige, og noget af deres Velstand maa paa en eller anden Maade være gaaet over paa ham, thi ved Skøde af 5. December 1760 afkjøber han Lorens Hans Elster Gaarden Rød i Strømsgodset ved Drammen, som han beholder til sin Død i 1775.«

Uden, ligesaa lidt som Professor Nyrop, at kunne bevise noget, maa Opmærksomheden henledes paa det naturlige i, at den Velstand, der satte Organisten i Stand til at købe Rød, kunde stamme fra General Classen, der allerede i 1760, som Ejer af Lystgaarden Frederikslund og Med-ejer af Frederiksværk, var stillet saaledes, at han kunde berede Forældrene en sorgfri Alderdom.

At Classen heri har fundet Støtte hos Broderen, og at Hypotesen kan holde Stik, bekræftes formentlig af, at Koustrup i 1787 i en Afregning med daværende Konferensraad Classen noterede følgende Post:

»hos Koustrup tilkommer Hr. Conf. Rd. de Penge som Consistorialraad Larsen har remitteret for Gaarden Røed nemlig 1062 Rd. 3 Mk. 8 Sk.«

Andet og mere end dette lille Fingerpeg kommer Classens gamle Papirer ikke frem med om Forholdet til Forældrene; man maa trøste sig med, at en god Nevø, Fætter og Slægning sikkert har været en endnu bedre Søn.

Interessantest af alt, hvad der vedrører Classens Forhold til andre, vilde det være at kende Forholdet til Broderen; men alt, hvad der med Classens egne Ord og Haandskrift kunde tjene til blot nogenlunde fyldestgørende Oplysning i saa Henseende er borte, og den i Classens Bo fundne Korrespondance mellem Brødrene er senere sporeløst forsvunden. Gehejmeraad Classens Dødsbo, saaledes som det nu opbevares i Landsarkivet, indeholder om muligt endnu mindre end Fideicommissets Arkiv.

Classens Broder Peter Hersleb Classen var født 1738 og var altsaa 13 Aar yngre end Generalen. Ligesom denne gik han i Kristiania Latin-skole, hvorefter han 1756, samme Aar som Classen og Fabritius overtog Frederiksværk, blev immatrikuleret ved Københavns Universitet. Noget særligt Studium har han ikke drevet, hvortil Grunden maa søges i, at han samme Aar blev Volontør i Kommercekollegiets danske og norske Kontor, hvor han 1764 blev Sekretær og Kommitteret. Nogle Maaneder efter disse Udnævnelser blev han Justitsraad og i 1770 Etatsraad. Da Struensee i 1771 opløste Kommercekollegiet og oprettede Kommercedeputatiønen, blev P. H. Classen Medlem af denne og samtidig til Januar 1772 Deputeret i Rentekammeret. Efter Struensees Fald kom han tilbage til Kommercekollegiet, blev 1773 Deputeret i dette og beholdt denne Stilling til han i 1787, paa Grund af gentagne Forbigaaelser, tog sin Afsked. 1776 var han bleven Konferensraad og i 1782 beskikket af Kongen til paa Kommercekollegiets Vegne at indtræde som første Direktør i Direktionen for Manchester — eller Bomuldsfabriken paa Blegdamsvejen. Fra 1784 til 1789 opholdt Konferensraad Classen sig af Helbredshensyn i Paris, eller vel rettere boede han ved Paris, idet han i en Notits paa en Tegning fra Fort St. Pierre i Villemomble selv siger: »Jeg haver her tilbragt 5 lykkelige Aar.«

Disse Data er samlede her, fordi det af dem vil fremgaa, at P. H. Classen gennem sin Virksomhed i Kommercekollegiet og Kommerce-

deputationen har haft rig Lejlighed til paa forskellig Vis at støtte Broderen — f. Eks. i Sager vedrørende de algerske Presenter —, og der foreligger ogsaa adskillige Skrivelser fra disse Administrationskontorer til Generalen, hvor P. H. Classens Navn findes mellem Underskrifterne.



*Gehejmekonferensraad
PETER HERSLEB CLASSEN
Maleri af C. A. Lorentzen. Frøderiksborg Slot.*

Da P. H. Classen i det foregaaende som oftest er kaldt Gehejmeraad, skal her for Forstaaelsens Skyld bemærkes, at han blev Gehejmekonferensraad 1810.

Blandt General Classens Papirer findes kun et eneste, der vidner om det gode Forhold, der bestod mellem Brødrene; hverken de andre

Papirer eller Protokollerne indeholder noget, der i saa Henseende kan tjene til Oplysning, Gehejmraadens Navn er mærkelig nok kun nævnt ganske enkelte Gange. Det bevarede Papir er en Slags Obligation, hvori Generalen forpligter sig til at betale Broderen ialt 20,000 Rdlr. og til, dersom Broderen skulde dø først, da aarlig at udbetale hans Enke 1600 Rdlr. Forskrivningen ender med en Tilføjelse, der lyder saaledes: »Men naar ieg ved Døden afgaaer skal mit Testamente udviise langt betydeligere Kiændetegn paa broderligt Venskab.« Dette Dokument er som sagt det eneste fra Generalen stammende Vidnesbyrd om, at Brødrene stod paa en hjertelig og god Fod med hinanden; de faa andre foreliggende Papirer, Gehejmraaden vedrørende, er i mer eller mindre Grad rene Forretningspapirer.

At Agent Koustrup i General Classens sidste Leveaar, trods 27 Aars betroet og paaskønnet Tjeneste, ikke viste sig Tilliden værdig, men ganske bevidst søgte at skille Brødrene fra hinanden for selv, ved at benytte sig af Classens Svagelighed, at komme til at spille en Rolle, synes gennem Oplysninger, der fremkom efter Generalens Død, at være en Kendsgerning. Planen lykkedes ikke; thi sikkert er det, at Brødrene, saalænge Generalen levede, stod paa den bedste, hjerteligste og fortroligste Fod med hinanden, hvad der fremgaar af en Redegørelse som Gehejmraaden har nedskreven, fordi Colbiørnsen og Koustrup ikke vilde anerkende alle hans Fordringer i Broderens Bo.

Denne Redegørelse indeholder nemlig, hvad Forholdet til Broderen angaar, følgende spredte Bemærkninger:

»..... eeneste Broder af den Afdøde og 40ve Aars Med-Arbeyder, der bedst kunde viide Omstændighederne.....«.

»..... jeg behøvede ej at beviise en fuldkomnere uafbrudt Forstaaelse«,

»..... Vores Fortroeligheds Værdie i en saa lang Række af Aar og Bekymringer«,

».....intet skriftligt fandtes der i Boet om, hvad der imellem os var afhandlet«,

»..... og indtil sidste Time i Livet fortroeligste Ven og Medvirker i vigtige Begivenheder«.

Gehejmraaden dokumenterer ikke disse Udtalelser; men de synes i visse Retninger ligesom at blive attesterede gennem det ovenfor citerede Brev fra J. H. E. Bernstorff til Wasserschlebe.



Generalinde
 ANNE ELISABETH CLASSEN
 L. Grossi.

*Originalen tilhører det Classenske Fideicommis
 (København).*

Da Classen var fyldt 58 Aar og var en svag, i Perioder næsten værkbruden Mand, skete det mærkelige, at han giftede sig med den 10 Aar yngre Baronesse Iselin,• der havde to gifte Døtre og var Bedstemoder til en Dreng paa et Par Aar.

Trods ihærdig Eftersøgning har det vist sig umuligt at finde nogetsomhelst, der kan give udførlige Underretninger om Generalinde Classen; de efterfølgende Meddelelser er derfor, som saa meget andet i dette Skrift, bygget op paa meget spredte Oplysninger; men de synes sammenlagt at give et saa klart Billede af en forstandig, dygtig, god og elskværdig Kvinde, at man dybt maa beklage Manglen af fyldigere Materiale.

Generalinden var Niece af Classens Kompagnon i de første to Aar paa Frederiksværk, Etatsraad Just Fabritius; hendes Fader, Mikael Fabritius, var en af Cheferne i Firmaet Fabritius & Wever og endvidere Hofagent, Justitsraad og Direktør i Asiatisk Kompagni. I sit Ægteskab med Anna Maria de Køster havde han 12 Børn, hvoraf dog kun 6 naaede Skelsaar og Alder. Generalinde Classen var Nummer otte i denne store Flok, hun var født 20. August 1735 og havde i Daaben faaet Navnene Anne Elisabeth.

Om Barndommen vides Intet udover, at Hjemmet har været stort og rigt, og at Forældrene var saa velansete ved Hoffet, at Moderen var »Dame de l'union parfaite«. Efter Mikael Fabritius Død 1746 ægtede Fru Fabritius Etatsraad Joh. Fr. Wever og nogle Aar efter dennes Død, der indtraf 1759, Generalmajor Longueville.

Ser man paa det eneste hidtil kendte Portræt af Anne Elisabeth Fabritius, det vil sige den her gengivne Buste af den smukke, ungdommelige Generalinde Classen, forstaar man, at hun som ung maa have været meget indtagende. Desværre kan man ikke paa Billedet se de to Smilehuller, der giver Ansigtet et saa tiltalende og vindende Udtryk.

16½ Aar gammel blev denne rige og elskværdige unge Pige gift med den tyve Aar ældre Reinhard Iselin, en indvandret Schweizer, der, efter i 1740 at have faaet Ansættelse i Fabritius og Wevers Forretning, havde arbejdet sig saaledes frem, at han ved sit Giftermaal var Chef for Handelshuset R. Iselin et Comp. I Aarenes Løb blev han Justitsraad, Etatsraad og Konferensraad, for endelig i 1776 at blive optaget i den friherrelige Stand. Baron Iselin, som han derefter kaldtes, var en ualmindelig dygtig Mand, der tjente en saa stor Førmue, at han ved det vordingborgske Rytterdistrikts Salg i 1774 købte og med 174,000 Rdlr. betalte ikke mindre end 1590 Tdr. Hartkorn omfattende Vordingborg Slot med Ørslev Sogns Konge- og Kirketiende, Vordingborg Slots Ladegaard med Kastrup Sogns Kirketiende og Sværdborg Sogns Kongetiende samt Hovedgaardene Snertinge og Aunø med Kjøng Sogns Kongetiende, hvoraf han oprettede de to store Godser Iselingen og Rosenfeldt. Foruden disse mægtige Besiddelser og en Gaard i København havde Baron Iselin udenfor Østerport en Kattunfabrik og Ejendommene »Rosendal« og »Rosenvænget«, der som et samlet Hele strakte sig fra Østerbrogade til Stranden, og hvis Have og Vænge paa en lang Strækning stødte op til General Classens Have. Iselins Have blev senere den saa berømte »Tuteins Have«.

Om Baron og Baronesse Iselins Liv ved man meget lidt, men man maa antage, at de i Kraft af hans Rigdom og Forbindelser og hendes meget ansete og velhavende Familie har ført et stort og gæstfrit Hus. Som Tilfældet var med største Delen af deres Slægt og Venner, kom Iselins ogsaa ved Hoffet, og det synes som om Baronessen for en Tid har staaet paa en særdeles god Fod med Caroline Mathilde; i hvert Fald fortæller A. P. Bernstorff i 1771, at Dronningen »distingue beaucoup Made de Lohen-

schiooldt*) et néglige la Iselin«, ligesom Forholdet for dennes Vedkommende herved var undergaaet en Forandring.

I Ægteskabet var to Døtre: Maria Margrethe Iselin, kaldet Mimi, gift med Chr. Fr. Ernst Greve Ranzow**) af Huset Schmol og Anne Elisabeth Iselin, kaldet Lise, gift med Kammerherre, Amtmand paa Møen Gerhard Pierre Antoine Bosc de la Calmette, der ved sin Faders ***) Død i 1781 blev Ejer af Marienborg. Senere købte la Calmette den nordre Del af Klinteskov og Sømarke By, som han efter sin Hustru kaldte »Liselund«****) og forskønnede med de saa berømte, pragtfulde Haveanlæg. Baronesse Iselins eneste Barnebarn var Lise de la Calmettes Søn Carl Reinhard Bosc de la Calmette.



GERHARD PIERRE ANTOINE BOSC
DE LA CALMETTE

Efter Liselund-Bogen.



LISE (ANNE ELISABETH)
DE LA CALMETTE

*Busle tilhørende det Classenske Fideicommiss
(Corselitze).*

Hvornaar Classen har lært Iselins at kende, kan ikke oplyses; men da han, som foran omtalt, allerede tidlig var i Forbindelse med Familien Fabritius, ja, muligvis har søgt sin praktiske Uddannelse netop hos Firmaet Fabritius & Wever, tør man formode, at Bekendtskabet er gjort se- nest kort efter den mislykkede teologiske Eksamen i 1744.

I Aarenes Løb udviklede Forholdet sig paa bedste Maade; det var

*) Baronesse Iselins Kusine g. m. Generalmajor Chr. v. Lohenskjold.

**) Navnet er her stavet som Greven skrev det.

***) Hollands Gesandt i Danmark C. F. Bosc de la Calmette, der havde købt Marienborg i 1770.

****) jfr. Noten Pag. 70.

saaledes Iselin, der kautionerede, da Classen købte Corselitze og Carlsfeldt Godser for Prins Carl af Hessen, og man kan af Bemærkninger i Classens Kassebøger se, at han hjalp Iselins med Indretningen af de store Godser ved Vordingborg.

Samme Aar Iselin blev Baron, og Ære og Anseelse saaledes syntes at gøre Fremtiden yderligere lys og god for ham og hans Familie, bankede Sorgen og Ulykken paa Døren og bragte ham og hans Hustru nogle Aar, hvis Fortvivlelse og Bekymringer man bedst lærer at kende gennem følgende Linier af to Breve fra A. P. Bernstorff til Ditlev Reventlow:

» Notre nouveau baron d'Iselin a eu une espèce d'appoplexie qui le met du moins à deux doigts de la mort. Il se portoit très bien le matin; un instant après il perdit connoissance, et depuis cet accident, qui lui arriva il y a deux jours, il est dans un sommeil léthargique que M. de Berger*) croit très dangereux. Ces attaques subites sont devenues très fréquentes depuis une année ou deux. Elles doivent effrayer tous ceux qui ne sont point préparés à paroître devant leur juge, et qui est — ce qui peut l'estre assés pour ne pas en redouter le moment. «

» Iselin continue d'estre dans un triste état. La tête lui a tourné; on craint qu'il pourra vivre des années de cette manière. J'apprend que son frère a le même sort et qu'il a vécu 5 années, souvent furieux et toujours dérangé. «

Baron Iselin led samme sørgelige Skæbne som Broderen, han døde først 4½ Aar senere.

Sandheden af det gamle Ord om, at en Ulykke sjælden kommer alene, maatte Baronesse Iselin lære i disse for hende saa alvorlige Aar. Aaret før hendes Mand blev syg, var hendes Moder, Generalinde Longueville, død, og der maa ved Opgørelsen af hendes Bo have været store, nu ukendte Vanskeligheder at overvinde; thi hendes Søn Conrad Alexander Fabritius skrev i 1778 til Classen om »le sacrefie de 40/m Rd. que j'ay fait argent contant pour sauver L'honneur de ma mere & de la famille«, og de under Omtalen af Frolands Jernværk berørte Vanskeligheder med Justitsraad Carl Frederik Iselin gik, for at dække mindre heldige Dispositioner, heller ikke af uden økonomiske Tab**) og Vanskeligheder.

Sandheden af det gamle Ord om, at man i Nøden lærer sine Venner

*) Johan Just Berger, Kongens Livlæge.

**) I Baron Iselins Bo opgjort til 169,000 Rdlr.

at kende, maatte Baronessen ogsaa lære i denne Tid; thi ikke alene gik Classen ind paa, at hun overtog Moderens Gæld til ham, men han tog Ordningen af Frolands Forhold i sin Haand, og da hun havde faaet Bevilling til at lede Baron Iselins Handel og administrere hans Ejendomme, fandt hun i Classen en baade raadgivende og økonomisk Støtte.

Sammen med Classen drev Baronessen i disse Aar Handel paa Vestindien, deres Skibe hed: »Maria Margrethe«, »Baronesse Iselin« og »Die Gemeinschaftliche«; og af en Opgørelse af Deres Mellemværende ses det, at Varerne, de i Fællesskab handlede med i denne fjærne danske Besiddelse, bl. a. var: Rhinsk Vin, Molle-Molle, Armoisiner, røde Nanquiner, Silke Floret Strømper og Randers Handsker.

Gennem hele denne Virksomhed, hvortil Tilsynet med Iseltingen og Rosenfeldt føjede sig, er Classen og Baronesse Iselin selvfølgelig kommen til at staa hinanden endnu nærmere, end deres mangeaarige Venskab alene vilde have bevirket, hvor nær fremgaar med al Tydelighed af følgende Brev til Classen skrevet en Maaned før Baron Iselins Død af Kammeradvokat Bang, der sammen med daværende Konferensraad Schultze*) var Baronessens Kurator.

Pro Memoria.

»Jeg har herved den ære at sende Høystærede Herr. General udkasted til den nye Disposition**), saaledes som Frue Baronesse Iselin forlanged den forventende at den maatte finde Høystærede Herr. Generals approbation. Conferentzraad Schultze har erindret at man maatte erindre og bestemme den Casus i fald Frue Baronessen efter Hendes Mands Død skulde vilde træde til andet Ægteskab, jeg har og tænkt denne Casus efter og dersom den skulde arrivere, vil dette Testament og denne nu projecterede andordning blive som ugiort at ansee, da børnene efter Faderens og Moderens reciproge Testamente har Ret i denne tilfælde at fordre den $\frac{1}{3}$ deel af boen. Desuden denne Casus at berøre tillader hverken Anstændighed eller materia substrata, da slig en anordning som denne ikke lader plads til at anføre det benævnte tilfælde, derfor formener jeg at Sviiger Sønnerne skal notificeres denne forehavende andordning, derom

*) Deputeret i Generalitets Køllegiet og g. m. Baronesse Iselins Kusine Anne Susanne Fabritius.

**) Der vides ikke hvortil der sigtes, formentlig er det Oprettelsen af de to Stamhuse.

consuleres, Nytten deraf dennem betyder endog for dem selv, og deres Samtykke derom indhentes, men! kand man tillige tæte med dem om den tilfælde af *secundis votio*? Jeg synes det skikker sig ey eller skal man tie med denne Casus og lade det komme an paa hvad der kand ske og hvad accord man kand treffe, om det skulde skee!

Herover ønskede Jeg engang at kunde expectorere med min Høystærede Herr. General.

Kiøbenh: den 2. martz 1781.

Bang.

S. T. Herr Generalmajor Classen.

En Maaned efter at dette Brev var skrevet, døde Baron Iselin, og hans Hustru fuldbyrdede straks derefter et af ham i hans »Velmagts Dage« næret Ønske, hvis Realisering hun havde forberedt allerede under hans Sygdom. Baronessen søgte Kongen om og fik ogsaa Tilladelse til af Iselingen og Rosenfeldt at oprette to Stamhuse, af hvilke Grevinde Ranzow fik Iselingen og Kammerherreinde de la Calmette Rosenfeldt. Ved det endelige Skifte i Baronens Bo, der »i ald Kierlighed, Enighed og Venskab« blev fuldført og tilendebragt i Juni 1783, tilfaldt der Baronessen Værdier for ca. 225,000 Rdlr., deriblandt Iselins Gaard i Amaliegade, Kattunfabriken paa Østerbro, Rosendal og Rosenvænget, Andele i Frolands Jernværk, det rørlige Gods samt forskellige udestaaende Fordringer.

Tomhændet gik Baronesse Iselin saaledes ikke ind i sit Ægteskab med General Classen.

Ganske morsomt er det af Classens Kassebøger og enkelte Papirer fra den sidste Del af de to Aar, der hengik mellem Iselins Død og Classens Bryllup, ligesom at spore en Stigning i Classens Opmærksomheder mod den stadig smukke og statelige Baronesse.

Fra Smaating som at Frederiksværks Skomager Niels Bernt maatte forsyne Baronessen med »Pampusser«, som han havde et særligt Greb paa at lave, steg Hyldesten gennem en større Festligholdelse paa Arresødal af Baronessens Fødselsdag i 1782 til, at Jørgen, naar Classen ikke var i København, daglig maatte høre til Baronessens Befindende og overbringe indsendte Gaver som Vildt, Frugt, Blomster o. l., Koustrup maatte saa lade den modtagne Besked gaa tilbage til Classen.

Om Baronessens Følelser melder Papirerne intet; der er kun fundet

følgende lille udaterede og ikke underskrevne Besked, der, skrevet af Baronessen; maa stamme fra Tiden kort før Brylluppet:

»D'abor L'on s'informe apres la Santé du General, s'il ce porte assé bien pour venir diner demain chez la Baronne, et puis s'il veut bien ordonner un portion de *Glace de Caramel* pour demain a diner,*) nicht zu vergessen. S. E. de Schack dine chez moi, mais n'en dite rien.«

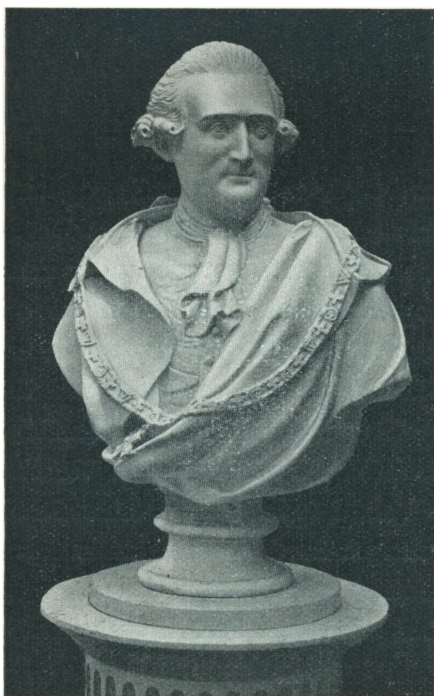

GENERAL CLASSEN
J. Wiedewelt.

Tilhører det Classenske Fideicommis (København).



GENERALINDE CLASSEN
L. Grossi.

Tilhører det Classenske Fideicommis (København).

At Schack Rathlou som god Bekenüt ai saavel Baronessen som Classen ikke skulde have vidst, hvad der var i Gære, er neppe troligt, saa det var vel kun selve Bryllupsdagen, Classen ikke maatte røbe.

Faa Dage før Vielsen fandt Sted, underskrev Brud og Brudgom en Ægteskabskontrakt, der ikke alene stiller hele Ægteskabet i et ejendommeligt Lys, men ogsaa viser, at de to Parter ikke var ganske almindelige Mennesker; thi Kontrakten er saa mærkelig, man kan fristes til at sige,

*) Classens Kok, Gay Müller, der efter Classens Død blev Kongens Mundkok, tillavede ofte Dessert o. l. for Husets nærmeste Venner.

moderne, at man skulde tro den skreven nu og ikke for 140 Aar siden. Det blev i denne bl. a. bestemt:

a t der ingen Fællesskab skulde være med Hensyn »til vore Midler, men enhver af Os skal særskildt nyde og disponere sine Midler, Ejendomme og Effecter saavel de, Vi nu have, som de, Vi i Ægteskabet erhverve, med samme Raadighed som førend Ægteskabets Begyndelse, uden at den Eene af Os skal have noget at siige og raade over den Andens. «

a t Baronesse Iselin ogsaa efter sit Ægteskabs Indgaaelse selv skulde administrere og bestyre sine Ejendomme, Midler og Effekter, ligesom »medens Jeg var Enke, med Laugværges Raad og Samtycke. «

a t de fælles huslige Udgifter skulde bestrides af General Classen, mod at Baronesse Iselin aarlig udbetalte ham »den Summa, som VI ere blevne forenede over.« (Det viser sig af Classens Kassebog, at det var 2.000 Rdlr. aarlig).

a t General Classen ligeledes skulde beholde sine Jordegodser, Ejendomme og Effekter for sig alene, uden at hans »Forlovede« ved Ægteskabet erhvervede mindste Ret eller Adgang til samme, hverken i Classens levende Live eller efter hans Død, saa at den Gæld, den ene eller den anden af dem havde gjort eller senere maatte gøre, var den anden uvedkommende.

a t da »enhver af Os agter at beboe sin særskilte Gaard,*) som med hinanden ere contigues«, og da der ingen Fortegnelse var over, hvad der fandtes i de to Hjem af Guld, Sølv, Linned, Møbler o. s. v. »saa skal det agtes for Enhvers Ejendom, som i enhvers Huus maatte findes, naar nogen af Os ved Døden afgaaer.«

a t den længstlevende skulde af den afdødes Midler nyde et efter Omstændighederne »anstændigt Douaire«, uden at have videre »Prætension« paa noget af Efterladenskabet.

a t Barn eller Børn fødte i Ægteskabet skulde nyde lovlig Arv saavel efter Moder som Fader.

Vielsen, eller som der staar i Kirkebogen »Huus copulationen«, fandt Sted den 16. August 1783 om Aftenen og blev fejret med al passende Honorering af den latinske Skole, »Sang Klokene« og Stadsmusikanten

*) Nuværende Amaliegade 40 og 42. Just Fabritius Enke havde i 1773 solgt Nr. 40 til Generalen og i 1771 Nr. 42 til hans Broder Gehejmerraad Classen. Ved Brylluppet med Classen solgte Generalinden den Iselinske Gaard og købte Nr. 42 af Svogeren.

og Udgifter til Stadens Kæmner, Illumination og Bryllupsvers*) hvis Forfatter nogle Dage senere blev honoreret med 12 Rdlr.

Som en Slags Bryllupsgave kvitterede Classen paa Bryllupsdagen to Obligationer paa ialt 10,000 Rdlr. De var udstedte af Grev Ranzow, men Baronessen havde ved Skiftet med sine Døtre overtaget Grevens Gæld paa 11,320 Rdlr. til Classen.

Dagen efter Brylluppet tog Brudeparret til Arresødal, og der fejredes Generalindens Fødselsdag den 20. August med en Festlighed, hvis Omfang man faar et Begreb om gennem Listen over de anvendte Fødevarer, og hvis tilrejsende Gæster man tildels kan kontrollere gennem den fra Magasinet udleverede Havre til Hestene. At Glæden ogsaa deltes af Værkets og Godsets mange Beboere, sørgede Classen for ved som sædvanlig at lade dem beværte paa bedste Maade.

Det synes som Hvedebrødsdagene strakte sig over det meste af Efteraaret, og at Classen og hans Hustru først kom til København sidst i November Maaned. Paa Arresødal havde de faaet de lange Efteraarsaftener til at gaa med Musik og Læsning. Kammerherre de la Calmette medbragte saaledes til Svigermoderens Fødselsdag for mange Rigsdaler »Musicalia«, og senere udsendtes Violin og Bas Streng, og fra Classens Bibliothek rekvireredes gentagne Gange flere Kasser Bøger samt »Histoire de Don Quichotte«, Todes Komedier og til mere alvorligt Brug »Wolffs Mathem. Schriften i 5 Bind.«

Ægteskabet, der blev barnløst og kortvarigt, synes at have været harmonisk og lykkeligt. Generalinden færdedes med sin Mand paa Arresødal og Falster og han med hende paa Iselingen, Rosenfeldt og Marienborg.

Generalinden hævdede sine Husholdningspenge paa Classens Kontor og varetog som en erfaren og omhyggelig Husmoder ikke alene det fælles Fadebur, men ogsaa alt hvad der vedrørte Classens forskellige Linnedkamre, der jo ikke var de samme som hendes egne.

Det at Ægtefællerne ledede og administrerede hver sine Ejendomme og Forretninger eller, som Tilfældet var med Froland, slog sig sammen for at optræde i Fællesskab, synes ikke at have gjort ringeste Skaar i det gode Samliv. Mangen Notering i Classens Bøger er et fortræffeligt Vidnesbyrd om hele dette mærkelige Forhold, hvis Usædvanlighed ogsaa gav sig Udslag i, at Generalinden havde sin Konto i Classens Ho-

*) Bilag Nr. 9.

vedbog og han i hendes, og som maaske bedst illustreres gennem et Par Eksempler.

Saaledes findes paa Udgiftssiden i Classens Kassebog bl. a. følgende Noteringer:

| | |
|--|----------------------|
| 1783. Leveret Hendes Naade til Udgifter i Husholdningen | 100 Rdl. 0 Mk. 0 Sk. |
| 1784. Et Bur til 8 Fugle for hvilket hendes Naade debiteres | 24 » 0 » 0 » |
| — betalt Extra Skatten pro Marts og April for Hendes Naades Regning | 2 » 3 » 0 » |
| — Hendes Naade Generalinden har af bemeldte Actier erholdt 2de under Nr. 3921 og 4108 med Devise S. M. G. hvorfor hun godtgør Herren à 1000 Rdl.. 2,000 Rdl. 0 Mk. 0 Sk. for Transporterne ... | 2 » 3 » 0 » |
| og Mægler Courtage. <u>4 » 0 » 0 »</u> | 2006 » 3 » 0 » |
| — Leveret Agent Frølich*) som laanes Hendes Naade Frue Generalinden | 3000 » 0 » 0 » |
| — Til Hendes Naade Frue Generalinden har Herren udlånt og til Agent Frølich leveret | 5000 » 0 » 0 » |
| 1785. leveret Hendes Naade til en Regning af Saxdorff for en Jord-Moders Information | 85 » 0 » 0 » |
| — Betalt Procurator Andersens Regning efter Ordre nemlig: | |
| a. for Omkostninger i Anledning af den Hendes Naade fra Hr. Conf. Rd. Classen tilskiødede Gaard**) | 103 » 0 » 0 » |
| b. for Omkostninger i Anledning af den Gaard som Hendes Naade Frue Generalinden har solgt til Kammer Raad Rejersen***) | 143 » 0 » 0 » |
| — Hendes Naade til Brug i Husholdningen vide Hendes derover holdende Bog | 200 » 0 » 0 » |

*) Generalindens Bogholder.

**) nuværende Amaliegade 42.

***) den iselinske Gaard.

og for at man ikke skal savne Classens egenhændige Sanction af, at Smaabeløb debiteredes »Hendes Naade«, findes ved en noteret Udbetaling af en Boghandler Regning med hans egen Haand tilføjet: »deraf betaler Generalinden de franske (ulæseligt Ord) med forgyldt Snit, som føres paa hendes Konto....«

Til Indtægt kan findes Noteringer som:

| | |
|---|---------------------|
| 1784. af Hendes Naade erholdt de til Collecten for Iislænderne udlagte..... | 20 Rdl. 0 Mk. 0 Sk. |
| 1785. For Hendes Naade Frue Generalindens Regning har Hr. Agent Frølich i Dag indbetalt et Quartal at den Summa 2,000 Rdl. som hun efter Overenskommelsen aarligen til Huusholdningens Bestridelse erlægger.... | 500 » 0 » 0 » |
| 1785. Hendes Naade Frue Generalinden har til Afdrag paa Mellemværende ladet indbetale ved Hr. Agent Frølich..... | 2000 » 0 » 0 » |

Til alle disse Posteringer kom saa de større Ind- og Udbetalinger angaaende Frolands Jernværk. Det hele pekuniære Mellemværende de to Ægtefæller imellem endte med, at Classen, ved Generalindens Død, havde 28.678 Rdlr. til Gode i hendes Bo, hvilket Beløb blev udbetalt 3 Maaneder efter hendes Bortgang og af Classen benyttet til Afdrag paa de i Corselitze og Carlsfeldt Godser indestaaende kongelige Kapitaler. Samtidig hermed blev der udfærdiget en Mortification, »hvorved alle de Obligationer, Beviser og andre Documenter, som i Anledning af den imellem Herren og Sal. Frue Generaljnden vide den 17. hujus afgjorte Regning kan existere ere annullerede.«

Vender man nu tilbage til den foran gjorte Bemærkning om, at Generalinde Classen var en god og elskværdig Kvinde, og spørger hvorpaa denne Udtalelse grunder sig, maa Svaret blive: dels paa et Brev fra en af Classens unge Slægtninge, den foran omtalte Walter, der skrev »J'apprens avec Douleur que la mort a privé votre Excellence d'une Compagne aussi agreable, qu'Elle etait estimée de tout le monde pour ses rares Vertus.....« og dels paa noget næsten uigengiveligt. Det viser sig nemlig, naar man i Sammenhæng læser Inspektør Falsters Indberetninger til Classen igennem, at Tonen i disse, i de korte halvtredje Aar

Generalinden som Classens Hustru færdedes paa Arresødal og i Frederiksværk, er en ganske anden, end den var før Classens Ægteskab og den igen blev efter Generalindens Død. Ser man paa Generalindens elskværdige Ansigt, faar man ogsaa en Følelse af, at hun ligesom har evnet at smile sig ind i Hjærterne paa alle de mange Mennesker, hvis Ve og Vel var afhængig af hende og hendes Mand. Inspektør Falster skriver i denne korte Periode friere, ligesom gladere; det underdanige kommer mindre grelt frem, og det er, som om man skimter en mildere og tilgængeligere Classen som Modtager af disse ligefremme naive Udtalelser.

Et Sted skriver Falster saaledes bl. a.:

»Næst underdanigst ønskes, at ved Guds Hjælp Naadigste Herre med Hendes Naade, maatte findes saa fuldkomne ved Helbred, at Værkets Børn kunde have den Fornøjelse at see Deres Fædre her at Spargere iblandt dem om nogle Dage.....«

Et Ønske, der ikke gik i Opfyldelse, thi fjorten Dage senere skriver Falster:

»Med een smertelig Hiertets følelse, maae vi samtlige Tienere og Børn, ugierne modtage, een Faderlig, men skræksom Skrivelse om vores Naadigste Herres Sundhed; vi havde alle forventet at see vores Høye Herskab, eller med Underdanigst tilladelse at siige, vores Fader og Moeder, Persohnligen her ved Værket gaaende at fornøye Sig; da disværre De Herr Medecii gjør indsigelse udj dette angeneme, gud give at icke de græsselige Tanker, som ved saa betydelig Høye Persohners Liv indfalder maatte indtræffe, men at vi i mange Aar kunde den meeste Tiid af Aarene, daglig see Dem her ved Sundhed og Sinds Roelighed.«

Endnu en Skrivelse fra Falster maa citeres, fordi en af dens Følger er bleven et af de faa opbevarede Træk, der kan kaste lidt Lys over Generalindens Karakter og Tankegang. Efter at have meddelt at han er bleven Fuglekonge ved Fugleskydningen i Frederiksborg, fortsætter Falster saaledes:

».....Iligemaade Tager ieg mig den Underdanigste Frihed at anføre, Det min Koene Just paa Hendes Naades Fødselsdag d. 20. aug. lykkelig blev forløst med Et Dreng Barn, maatte det icke u-Naadigst optages at ieg fordrister mig til at bede Deres Naade, at bære samme Dreng til Daaben og Selv at give Ham Navn, da ieg nu Selv icke kand ophitte Navn til flere, siden han er den 6. Dreng, maatte

det tillige Naadigst behage min Naadigste Frøken Schaffalitzky *) at holde Huen, og min Naadigste Herre at være Fadder, Dagen kand gjerne blive udsat naar befahles til Tiirsdag eller Onsdag 8te Dage, d. 31. Aug. eller 1ste Septbr.....“

Har man læst disse Linier, bliver man ligesom nysgerrig efter at se, om Generalinden var mere dygtig end Falster til at »ophitte« Navne, og man gætter uvilkaarligt paa, at Drengen kom til at hedde Johan Friderich; men hører man, at Falster allerede havde en Søn opkaldt efter Classen, stiger Nysgerrigheden endnu en Smule. Ifølge Kirkebogen blev Drengen døbt Reinhard Conrad og blev saaledes opkaldt efter Generalindens første Mand og hendes ældste Broder, et lille Træk, der vidner om noget smukt og godt, der bedre kan tænkes end omsættes i Ord og nedskrives.

Frøken Schaffalitzky holdt Huen, men Classen afslog som sædvanlig at være Fadder og overlod Æren til en anden.

Selv blev Generalinden opkaldt gentagne Gange, endogsaa efter sin Død, saa hendes Forhold til Befolkningen i Frederiksværk synes at have været det bedst mulige.

Uvilkaarlig kommer man til at tænke paa Iselingen og Rosenfeldt og paa Generalindens Liv og Virksomhed der, den Gang hun som Baronesse Iselin havde Ansvaret for Ledelsen af de to store Godser. Der er heldigvis bevaret et Minde herom, og da man jo nok kan gaa ud fra som givet, at de Egenskaber, der bevirkede, at Generalinden paa sine egne Godser havde skabt sig et godt og smukt Eftermæle, ogsaa er komne hendes Mands Godser tilgode, tør man tro, at Generalinden, hvor hun end færdedes, gjorde sig meget afholdt og ved sin Bortgang er bleven dybt savnet.

Mindet om Generalindens Liv paa og for Iselingen og Rosenfeldt findes i et lille Ligvers, som nogle Uger efter hendes Død fandt Plads i Adresseavisen; det er skrevet af Grundtvigs Fader, Johan Grundtvig, der da var Præst i Udby og Ørslev. Ørslev Kirke tilhørte Godset Iselingen, og det var altsaa i sin Egenskab af Kirke-Ejer, at Generalinden havde lært Pastor Grundtvig at kende; at han, som boede saa nær op ad de store Godser, har kendt hendes Liv og Færden der, saa omtrent ud og ind, siger sig selv. Verset lyder saaledes:

*) Frøken Ulrica Schaffalitzky de Muckadell Niece af Generalinden hos hvem hun havde sit Hjem.

Skyldigst Erindring

om

Høj-Velbaarne, nu Salige, Frue Generalmajorinde Classen født Fabritius.

Dit Minde Ørsløf Sogn og Præst bestandig ære,
Saalænge Sakristie ved Kirke monne være;
 Saalænge Kalk og Disk paa Herrens Altar staae;
 Og Børn ved helligt Font sit Christentøj har paa;
Saalænge Bibelen for Altar Præst ey savner;
Saalænge Skolegang den spæde Ungdom gavner;
 Saalænge Kirkebog for ufød Slægt opskrev;
 Hver Embeds-Handling naar og hvor forrettet blev.
At pryde Herrens Hus; Hans Præst smukt at iføre;
At holde alting vel; Dit Folk at heldigt giøre,
 Var dig en ædel Lyst — Din Løn er derfor stor
Hos Gud til evig Tid i saligt Engle-Chor.

Under Verset findes en Henviisning til 2 Chr. 24—16 og 1 Sam. 2—30.

Hvornaar Generalinden blev syg vides ikke, men det maa have været i Januar 1786, thi 5. Januar hævdede hun sidste Gang Husholdningspenge paa Classens Kontor. Sandsynligvis har Generalinden inden den Tid følt sig syg eller utilpas; thi hun, som i April 1785 havde faaet kongelig Bevilgning til at gøre Testamente, underskrev sin sidste Vilje Nytaarsaften 1785. Hvad Generalinden fejlede ved man ikke, men da hun havde fire Læger, hvoriblandt Kongens Livlæge Konferensraad Berger og Professor M. Saxdorph, maa Sygdommen formentlig have været af meget alvorlig og kompliceret Art. Det synes, som om Generalinden havde et langt Sygeleje, thi hun døde først d. 17. Marts 1786 og blev den 23. i samme Maaned, som tilhørende den tysk-reformerte Menighed, bisat i det Weverske Kapel i Friderichs Kircke, den nuværende Christians Kirke paa Christianshavn.

Som Aarene gik, og Børn og Slægt døde, glemtes Generalinde Classen; man vidste saa godt som intet om hende og hendes Liv, og ingen vidste, hvor hendes Kiste stod. Classens Hustru var i Ordets dybeste Forstand borte. Nu ved man lidt mere, man ved, hvad her er meddelt, ved saaledes hvor Bisættelsen fandt Sted, men ved ogsaa, at Kisten ikke mere findes der, hvor hendes Mand og Børn satte den. I en Tilføjelse til sit Testamente udtalte Generalinden: »Endlich ist mein Wille, dass bey meinen Begrebnisz nicht mehr Geräusch und Gepränge gemacht werde, als höchst notwendig sind«, et Ønske, der sandsynligvis blev respekteret i den Grad,

at der ikke engang kom en Plade paa den Kiste, der var hendes sidste Hvilested, thi ellers havde det vel været muligt, da en Del sammenfaldne Kister ved Kirkens Restaurering maatte fjærnes fra Krypten, at identificere den som Generalinde Classens. Sammen med en Del andre Kister, der heller ikke kunde identificeres, er den bleven nedgravet i Plænen udenfor Kirken, og her har altsaa General Classens Hustru fundet en navnløs Grav.

Hos den italienske Billedhugger Grossi, der en Tid havde opholdt sig i København, bestilte Classen senere et Mindesmærke af hvid Carara Marmor med »Generalindens Silhouette«; han naede dog ikke selv at se det, thi det kom først til København i December 1798. Senere blev det ført til Falster og opstillet i Corselitze Have, hvor det endnu findes som et enligt Minde om den, der bar Classens Navn og skænkede ham nogle faa Aars lykkeligt og godt Ægteskab.

Til sin sidste Stund bevarede Classen et fortræffeligt Forhold til sine to Steddøtre og deres Mænd *). I sit Testamente havde Generalinden henvist al Meningsforskjel ved Boets Opgørelse, saavel Svigersønnerne og Executorerne imellem, som mellem disse sidste alene, til Classens Afgørelse, og han maa have vidst at vinde og bevare alles Tillid og Venskab, thi han stod til sin Død baade Ranzows og de la Calmettes bi med Raad og Daad og færdedes hos dem baade i København og paa Iselingen, Rosenfeldt og Marienborg.

Af forskellige Smaating synes det at fremgaa, at Kammerherre de la Calmette og hans Hustru, der efter Generalindens Død overtog Amaliegade Nr. 42 og saaledes boede Dør om Dør med Classen, især har været hans gode Venner. De besøgte jævnligt Classen baade paa Arresødal og Corselitze, og Lise de la Calmette er mere end en Gang tyet til ham, naar det kneb med Hundrede Rigsdaler til hende selv eller andre.

Ranzows foreligger der meget lidt om; men Grevinden omtaler mange Aar senere i en ren Forretningsskrivelse Classen, ikke som Generalen eller Excellencen, men som sin Stedfader, hvad dog tyder paa, at Forholdet imellem dem har været godt og hjerteligt, og at hun mindedes ham med Venlighed og Sympati. Som andre Eksempler herpaa kan an-

*) Disse omtales i 1775 og 1776 af A. P. Bernstorff, der maaske en Smule overlegent karakteriserer dem saaledes: ».....Rantzau est un garçon borné, mais doux et honnête et que la reine protège beaucoup.« — »La Calmette a l'ancienneté et la considération du père pour lui. C'est d'ailleurs un bon sujet, sans génie et sans talent distingué, mais qui est généralement aimé et bien reçu.«

føres, at det ganske naturligt var — man kan vel nok sige — »Svigersønnerne«, der ved Generalens Død, i Gehejmerraad Classens Fraværelse, bekendtgjorde Dødsfaldet; og at Classen i sit Testamente, der dog er skrevet flere Aar efter Generalindens Død, straks efter at have betænkt sin Broder mindes Steddøtrene og deres Mænd med aarlige Legater.

Om Classen har følt sig som Bedstefader til »den lille Junker Calmette« maa staa hen, men da denne bl. a. har faaet saavel for fire Skilling Stokkebaand som for fire Rigsdaler Forskrifter af Classen, tør man maaske nok gaa ud fra, at Classen har formaaet at klare ogsaa denne Stilling paa bedste og værdigste Maade.

Generalinde Classen har ingen nulevende Efterkommere. Grevinde Ranzow, hvis Ægteskab blev opløst, havde ingen Børn og Kammerherreinde de la Calmettes eneste Barn, den her omtalte Søn Carl Reinhard, døde ligeledes barnløs.

Stamhusene Iselingen og Rosenfeldt blev allerede i 1803 substituerede med Fideicommiskapitaler, der ved C. R. de la Calmettes Død i 1820 gik over til Familien Fabritius de Tengnagel.



*SØRGEMONUMENT
over Generalinde Classen
i Corselitze Have.
L. Grossi.*

Prøver man paa at danne sig et Billede af General Classens daglige Arbejde for Frederiksværk, de tre Godser, Froland og Handelen, af hvilke Virksomheder alene her i Danmark op imod 5,000 Menneskers timelige Velfærd var afhængigt, forstaar man næsten ikke, at han kunde overkomme dette paa frugtbringende Maade, og endda faa Tid til at leve Livet med og for sin Familie og sine Venner. Man forstaar derimod, at Classen, for at kunne dette, maatte være begavet med ganske enestaaende Evner, og man spørger uvilkaarligt om, hvad han gjorde for at forny sig selv, saa han stadig kunde lade Aanden triumfere over Livets Besværligheder og Bekymringer, der ikke gjordes mindre ved en mangeaarig Kamp med et svagt Helbred. Svaret herpaa maa, efter alt hvad der foreligger, og da der aldrig er Tale om Rejser til Udlandet, blive, at de Steder, hvor Classen væsentlig hentede sig Hvile og nye Kræfter, var hans forskellige rigt udstyrede Hjem, der, hvad de tre udenfor København angaar, laa paa saa skønne Steder, at det vil være vanskeligt at afgøre, hvilket der var det skønneste.

Foran er talt om Hjemmene paa Arresødal og Corselitze, men hans to andre Hjem i og ved København er ogsaa Omtale værd. Det ældste af disse var Lystgaarden Frederikslund udenfor Østerport, som han købte 1755 og senere supplerede ved Købet af Gehejmerraad Ahlefeldts Have og flere mindre Jordstykker. Bygningerne paa Frederikslund, hvor Classen, som omtalt, ogsaa i mange Aar havde en Fajancefabrik installeret, har neppe nogensinde været særlig anseelige — i Hovedbygningen var 5 Værelser »nede« og 2 »oppe«, foruden Sove- og Tjenerværelser —; men de har dog givet Classen et hyggeligt og velindrettet Tilflugtssted stort nok til, at han der, »paa Haven« kaldte han det, kunde holde Selskab og Fest, naar en Sommer-Fødselsdag skulde fejres med Illumination og Fyrværkeri eller en glad Kanefart om Vinteren have et Maal.

Selve Haven blev passet af en fast ansat Gartner, og intet blev sparet, enten det nu gjaldt Anskaffelse af Blomster fra Holland, Frugttræer fra Bamberg, »Mistbeede«, Ferskenkasser, »Drive-Huuse«, Karper og Karusser til Fiskedammene, eller »Irregange«, »Vand-Kunst« og Lysthuse. Hvad der af Havens Overflod af Træfrugt, Bær, Meloner, Agurker, Asparages, Ferskener o. s. v. ikke anvendtes i Classens daglige Husholdning, eller naar Jomfru Fyhnbø syltede efter en nu ukendt Maalestok, blev enten benyttet til Gaver eller solgt. Med Datidens Priser i Erindring maa Salget, der aarlig løb op til ca. 500 Rdlr., kaldes ganske betydeligt; og det er sikkert varetaget med stor Interesse af Gartneren, da han i Steedet for Nytaars-Dusør fik 5 % af Salget.

Efter Gehejmeraad Classens Udtalelse var Haven »roest indtil Misundelse«, og den maa ogsaa have været pragtfuld, som den, med Gehejmeraadens mindre Have paa den sydlige Side og med Iselins*) meget store Have paa den nordlige Side, i al sin Skønhed og Frodighed strakte sig over det meste af det Areal, der nu mod Syd begrænses af Classensgade, mod Vest af en Linie omtrent fra Kastelsvejens Udløb i Classensgade nord paa til Holsteinsgade, mod Nord af denne Gade øst paa indtil Livjærgade, hvor Grænsen svinger længere mod Nord ud til Livjægeralle, som danner det sidste Stykke af Nordgrænsen; Grænsen mod Øst var selve Øresund, der den Gang skyllede op mod den berømte Fodsti, der fra Kastellet langs Classens Have og en Jordstrimmel, han ejede mellem Vandet og Iselins Have, førte ud til Kalkbrænderiet og senere blev den ikke mindre bekendte Strandpromenade, der i det væsentligste laa, hvor nu Strandboulevarden forgæves maa konkurrere med sin skønne Forgænger.

Frederikslunds Bygninger, det meste af den smukke, smilende med saa stor Omhu og Bekostning dyrkede og passede Frugthave samt en Del af Lysthaven, der i Aarenes Løb var vokset til Park — eller »Skov« som den kaldes i de gamle Optegnelser — blev efter militær Befaling brændt, omhugget eller paa anden Maade ødelagt den 31. August 1807, da Englænderne nærmede sig København og havde anlagt Batterier nord for Classens Have i den saakaldte »Schwermanns Dal«. Ganske vist blev Haven igen bragt i Drift, men den blev aldrig mere den Have, den havde været i General Classens Tid og de første Aar efter hans Død,

*) Senere Generalinde Classens Have og senere endnu Tuteins Have.

da Frugt, Blomster og storstilede Anlæg i Forening med Naturen gjorde den til et herligt Hvilested.

Hvor Classen først boede, naar han, efter Overtagelsen af Frederiksværk, opholdt sig i selve København, ved man ikke; men i Januar 1761 fik han af Kommandør-Kaptajn Simon Hooglandt Skøde paa »Gaarden i Gottersgade med tilhørende Have«. I denne Ejendom, nu Gothersgade No. 30, indrettede Classen sig med Pakhus, Stald, Kontor og Beboelse, hvor der hverken savnedes Bibliothek eller Klaver. Ligesaalidt der som de andre Steder, hvor Classen færdedes, glemte han Haven, der laa

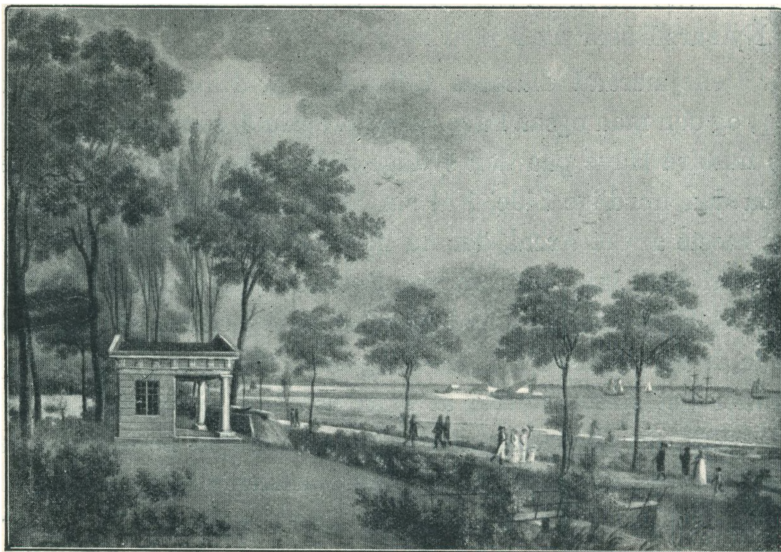

*PARTI FRA GENERAL CLASSENS HAVE MED FODSTIEN OG
LYSTHUSET SEGESTA.*

Akvarel af S. L. Lange.

Originalen tilhører det Classenske Fideicommis

bag Huset og Gaardspladsen og, det meste af en Tønde Land stor, strakte sig helt ud til Adelgade, — den blev trolig plejet og passet paa omhyggeligste Maade. Af nogle gamle Haandværkerregninger kan man ligesom faa Billedet frem af Gaardens Bindingsværksbygninger med det røde Træværk, Dueslaget og Haven med sine Blomsterbede og Laurbærtræer i grønne Ballier med rødmalede Baand.

Sidst i 1767 solgte Classen Gaarden til Raadmand Gerhard Hofgaard, men var temmelig sikkert allerede i 1765 eller 1766 flyttet til Amaliegade. Som foran omtalt havde Etatsraad Just Fabritius, da Gehejmeraad Ahlefeldt i 1765 blev Landdrost i Pinneberg, købt og faaet Skøde paa de to

Gaarde i Amaliegade, der under fælles Facade — nu som No. 40 og 42 — er kendt som det Classenske Fideicommis's Hovedsæde. I 1771 tilskødede »la veuve Just Fabritius« Gehejmerraad Classen No. 42 og 1773 General Classen No. 40; men allerede i Classens Kassebog for 1765 findes en Mængde Udgifter vedrørende disse to Ejendomme, saaledes selve den til Ahlefeldt udbetalte Købesum samt Reparationer og Ny-Anskaffelser som f. Eks.: »en stoer Steg-Vender som gaaer med 2 lange Speede og 2 Jern Kiæder«, Sengklæder og Møbler hvortil kom Flytning af Bogreoler og Bohave fra Gothersgade til Amaliegade, i hvis smukke No. 40 Clas-

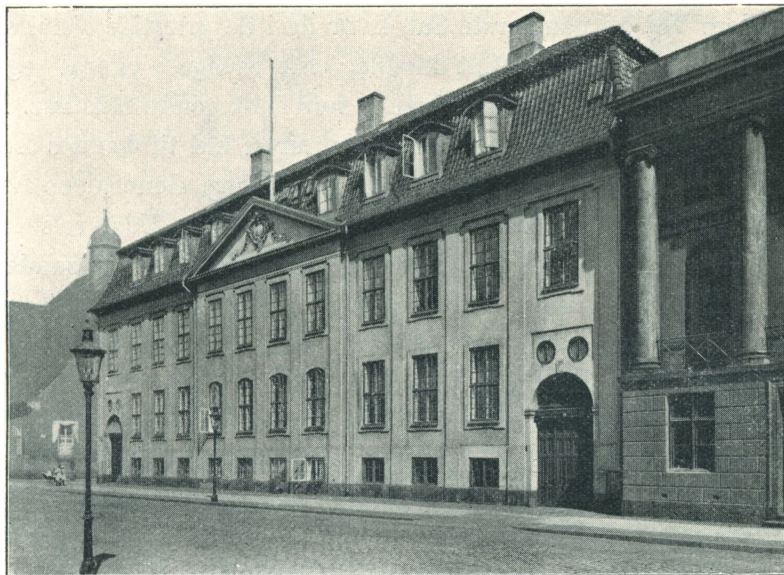

EJENDOMMEN I AMALIEGADE

sens egentlige Hjem efter Aarene 1765—66 derfor maa søges. Her indrettede han med stor Bekostning, Smag og Skønhedssans det ene af de Fristeder, hvor han med Livet pulserende om sig fornyede sig selv.

Smykket som de høje, store Stuer var fra Haandværkernes Side og, som det synes efter selve Jardins Anvisning, med malede Dørstykker og Gibsarbejder paa Loft og Pilastre, og fra Classens Side med store Spejle i forgyldte Rammer, Lysekroner, Malerier, Arbejder af Wiedewelt og Masser af Kobberstik, idet Classen ikke karrig gemte denne sin store Samling i Mapper og Skabe, men hængte den frem til Glæde for sig selv og andre, maa de med deres smukke Mahognimøbler, Marmorkonsoller og tyrkiske Gulvtæpper have været usædvanlig hyggelige og tiltalende;

især maa Salen med Vægge og Møbler betrukken med grønt Damask have været af stor Skønhed.

Som den gamle Registreringsforretning fortæller om Hjemmet paa Arresødal, fortæller en Inventarieliste om Hjemmet i Amaliegade, og man faar et saa fortræffeligt Indtryk af dette, at man let kæder Led til Led og samler disse og andre Oplysninger til et fælles Hele og byder sig selv til Gæst i det store og rige Hjem. Naar Portneren slog Portfløjene op, kørte Vognene ind mellem de to Sandstenslygter paa Gaden og holdt ved Trappeopgangen i Porten, hvor Tjenere med hvide Silkestrømper og i sølvknappede graa eller grønne Livréer hjalp Gæsterne af Vognene og viste dem Vej op paa første Sal, hvor de i de prægtige Værelser blev modtaget af den statelige, fint klædte, elskværdige General og under hans Ægteskab af den ligesaa smukke som indtagende Husfrue. Medens Generalinden levede, har Døren i Skillemuren ind til hendes Lejlighed i No. 42 formodentlig staaet aaben, og det Tillæg, Generalens Lejlighed derved fik, har sikkert ikke i nogen Maade, hvad Udstyrelse og Rigdom angik, staaet tilbage for denne. Naar Gæsterne var samlede, gik man til Bords i den med 4 høje indlagte Dragkister og Mahogni-Stole med sorte Haarsæder møblerede store Spisesal i Stueetagen, hvor Taffeldækkeren havde dækket det pragtfuldeste Bord med Sølvkandelabre, slebne Glas og skønt Porcelæn, og hvor Classens fineste Vine, hentede i de store Kældere, kappedes med Kokkens udsøgte og fortræffelige Mad, der kunde være »Kræs«, og med Jomfru Fyhnbos Syltetøj, om at gøre Aftenen behagelig for Gæsterne.

Der spistes paa Sølv eller Porcelæn. Af det første havde Classen omtrent 19,000 Lod, hvoriblandt ikke mindre end 18 dybe og 180 flade Tallerkener med tilhørende Terriner og Fade. Porcelænet var Wiener-Porcelæn *), sachsisk blaat og hvidt Porcelæn, eller sachsisk Porcelæn med »couleurt Tegning og i Midten en Sommerfugl«, eller ogsaa kinesisk Porcelæn, dersom der da ikke blev serveret paa »Hestestellet**), det vil sige det store kinesiske »Tafel Service med Friderich den 5tes Statue paa Amalienborg Plads og Inscription«, som Classen havde faaet af det Asiatiske Kompagni, da han fra Frederiksværk havde leveret Gitteret til den nævnte Statue og paa Grund af en Strid om Arbejdets Udførelse

*) Paa Frederikslund benyttedes »Engelsk paille — eller Rendsborger paille Porcelæn«.

**) Iflg. »Danske Herregaarde« findes Størstedelen af Stellet nu paa Stensgaard.

ingen Betaling vilde have. Dette Stel var saa omfattende og stort, at der ikke alene var 60 dybe, 200 almindelige flade og 50 »durchbrudte« flade Tallerkener med Tilbehør af Fade, Assietter o. s. v., men ogsaa 16 større og mindre »Kiøl-Kiedeler til Bouteiller og Glas«, »durchbrudte« Frugtkurve, Saltkar med løse »durchbrudte« Fødder, Cremekruse, Lysestager og Skafter til Konfekt-Knive og Gaffler. Da Classen foruden Taffeldækker havde Kammertjener, Jæger, Forrider o. s. v., har det sikkert ikke haft nogen Nød med Opvartningen.

Naar Gæsterne efter Maaltidet atter samledes paa 1. Sal, blev de underholdt med Musik og Sang, ved festlige Lejligheder udført af Musikere af Faget, men ellers af Kredsens egne Medlemmer. Classen, der elskede Musik, havde en stor Samling Noder og mange forskellige Musikinstrumenter ligefra Klaver til Harpe; Walter spillede, Lise de la Calmette sang, og andre har sikkert ogsaa evnet at yde deres Bidrag til Aftenens Underholdning. For dem, der ikke skønnede paa Musiken, bød Huset paa Billard *), Skak og L'hombre, ligesom Ungdommen kunde faa et Spil Gnav og Gæsterne om Sommeren en Pot Kegler nede i Haven.

Var man liggende Gæst eller hyppig Gæst hos Classen, blev man, naar han ikke selv var til Stede, omhyggelig passet af Jomfru Fyhnbø og Classens øvrige Folk. Gehejmeraadinde Schack Rathlou beder i et Brev til Koustrup denne hilse Jomfru Fyhnbø, og Generalinde Sehested skriver nogle Maaneder efter Generalinde Classens Død ligeledes til Koustrup: » jeg beder at hilse min gode Jomfrue Fynboe fra mig, og alle dem jeg kiender i deres Huus **), jeg glemmer ikke hvor Venskabelige de vare, i besynderlighed den gode Fynboe«. Holder det gamle Ord Stik, som siger, at som Herren er, saa følger hans Svende, saa maa Classen efter dette og meget andet at dømme have været en fortræffelig Vært.

Naar Classen var ene hjemme, eller naar hans Sygdom hindrede ham i at færdes ude, tilbragte han Tiden i sit Bibliothek, der i Aarenes Løb ved stadige store Indkøb saavel i Udlandet som gennem københavnske Boghandlere og paa Auktioner var bleven saa omfangsrigt, at det ved hans Død talte ca. 20,000 Bind.***) Læser man Classens gamle Katalog igennem eller undersøger de gamle Regninger, finder man, at hans Bibliothek indeholdt saa højst forskellige Ting, at man faar et overvæl-

*) Classen havde et Billard i hvert af sine Hjem.

***) Koustrup havde Kost og Logi i General Classens Gaard i Amaliegade.

***) Bibliotheket med de dertil hørende Samlinger skal i Indkøb have kostet Classen mere end 100.000 Rdlr.

dende Indtryk af, at intet var denne Mand fremmed. Selv talte han om »physiens & historiens« og »tous les ecrivains gais«, men der fandtes ogsaa righoldige Samlinger af militær-teknisk, geografisk, kunstnerisk og videnskabelig Litteratur. Classens mange grundige Kundskaber, store Indsigt og store Viden, der spændte over saa vidt forskellige Felter, beviser bedst af alt, at hans Bogsamling ikke var til for et Syns Skyld, men at den blev benyttet og udnyttet paa den mest indgaaende Maade.

Hovedsamlingen stod i Bibliotheket i København, hvor Classen ogsaa opbevarede sine to »kostbare og tildeels unique Globi«, som var tegnede med Pen og Blæk og »førøgede og forbedrede med nye Decouverter«, hvilket betroet Arbejde Mester Winckler fra Frederiksværk udførte. Paa Arresødal har Classen ogsaa haft en ganske betydelig Bogsamling staaende, og fordelt paa begge Steder, som et Slags Annex, en stor Samling Mineralier, mekaniske Modeller og optiske, matematiske og fysiske Instrumenter.

Naar Sygdommen hærgede ham, og hans Ben nægtede at gøre Tjeneste, prøvede den virksomme, aandelig utrættelige Classen paa ved Hjælp af sine mange Bøger at filosofere sig selv til Ro og saaledes bevare sin Sindsligevægt og sit gode Humør. Efter eget Sigende lykkedes det ogsaa saa godt for ham, at han, til Forbavselse for Generalinden, — »ma douce compagne«, som han kalder hende, — kunde more sig saa fortræffeligt, at han, selv om han var ganske ene, kunde le højt.

Som et lille Eksempel paa, hvor ivrig en Læser Classen var, og paa hvorledes han i saa Henseende forstod at benytte Tiden, kan anføres følgende Linier af et Brev til ham fra Michael Classen:

» Her indlagt tager ieg mig den Frihed at tilsende et Poetisk Digt over Emilias Kilde, som mange paastaar ikke at due meget, uagtet det forinden Tryken er rettet og efterseet af 2 berømte Mænd, Hennings og Carstens, samt 2 andre dto. Professor Baden og den unge Poet Rabeck; ieg veed ikke om dette Digt vil fornøye Herr. General Majoren at læse paa Veyen hertil Byen. «.

En anden Gang tales om Lecture til »Røgnveir paa Landet«, saa Tiden har sikkert været taget godt i Agt.

Var Classen rask og ikke henvist til Bibliotheket alene, fandt han meget ofte Vej enten til Hofteatret eller »det danske Teater«. Maaned efter Maaned købte Classen saaledes for en Gang ugentlig Logen Litra D. paa Hofteatret og søgte endda ofte derop uden for dette faste Abonne-

ment. Kassebogs Noteringer som: »Logen paa Hoff Theatret i Februar 4 Gange = 16 Rdlr.«; »Logen Nr. 4 paa det danske Theater 3 Gange à 4 Rdl.«; »for en Comedie Billet 2 Rdl.«; »en Loge Billet til Herren 2 Rdlr.« hørte saaledes, om end ikke til den daglige, saa til den ugentlige Orden; og andre Noteringer taler ligesaa tydeligt om Operaer, Passions-Musik, og Koncerter paa Giethuset og Bryggernes Laugshus. Naar hertil føjes, at der et enkelt Sted er fundet en Udgift paa 3 Rdlr. til »1 Billet til Ball« og paa en Skrædderregning »en lyseblaa Domino«, vil man forstaa, at Classen, trods alt sit Arbejde og megen Svagelighed, ikke lukkede sig inde, men glad og gerne deltog i Hovedstadens Liv og Festligheder.

Hvad Classens Fornøjelser udenfor Hjemmet angaar, skal endnu tilføjes, at han i 1765 blev Medlem af det kgl. københavnske Skydeselskab, vel nærmest fordi Hoffet, Adelen og en Mængde betydende Mænd og gode Venner som Saint-Germain, Gähler, Huth, Høegh Guldberg m. fl. færdedes der ved Selskabets store Fester og den aarlige Fugteskydning. For Fuldstændighedens Skyld bør tilføjes, at der ikke mellem Selskabets mange opbevarede Medlemsskiver findes nogen med Classens Navn.

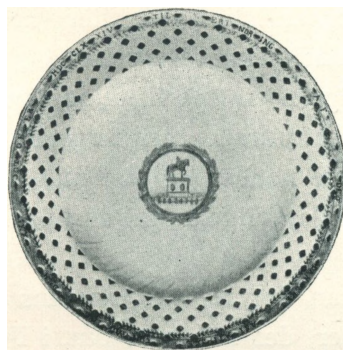

*TALLERKEN FRA »HESTESTELLET»
i den gennembrudte Kant læses:
»Til Erindring af det Danske Asiatiske
Compagnie den XXI October MDCCCLXXIV»*

*Den her gengivne Tallerken tilhører
Kammerherre Tesdorpf, Ourupgaard.*

Som gentagne Gange omtalt var General Classen i mange Aar en svag Mand. Allerede 1762, da Classen kun var 37 Aar, spores den hyppigst tilbagevendende private Udgiftspost i hans Kassebøger, den, der altid senere kunde have været noteret, som den blev første Gang, nemlig som: Medicamenter til Herren. En Gang begyndt fortsattes den med uhyggelig Regelmæssighed ned gennem Aarene og viser i Perioder en saa hyppig Gentagelse, at man forstaar, hvad ogsaa bekræftes paa anden Maade, at der mere end en Gang har været Fare paa Færde.

Samtidig med at Kassebogen fra 17. April til omkring 1. Juni 1774 næsten daglig havde Udgifter til Medicin tales saaledes om: »Niss & Jørgen, som Herren har tilstaaet hver 16 Sk. om Ugen saalænge de vaager om Natten«, og selve Sygdommen faar man formentlig Rede paa gennem en Skrivelse, som Classen, da han Aaret efter var bleven Ridder af Dannebrog, modtog fra Gehejmekonferensraad og Ordenssekretær V. A. von der Lühe, der ledsagede en Specification over de Udgifter, Classen i denne Anledning havde at udrede, med følgende Linier: » Jeg ønsker at De maa bere dette naades Teign i mange Aar ved goed Helsen og bestandig Sundhed, og ey viide noget af Conagra, Gyragra eller Podagra.« *)

Af alt, hvad ellers kan oplyses om Classens Svaghed, synes det at fremgaa, at de Gigtlidelser, der her tales om, i Forbindelse med Feberanfald var de Onder, der til Stadighed plagede ham og Gang paa Gang kastede ham paa Sygelejet.

I 1782 tog Sygdommen særlig haardt fat; Bedring og Tilbagefald skiftede, og to Gange fortalte Rygtet om Classens Død. Inspektør Falster paa Frederiksværk var i denne Periode meget betaget og gav i et Brev til Fuldmægtig Koustrup sine Følelser Luft i følgende snurrige Linier:

*) Skal formentlig være: Gonagra, Chiragra og Podagra ∅: Gigt i Knæ, Hænder og Fødder.

»Det var een uventet og meget rørende efterretning som seenist i Deres Skrivelse melte Vores Høye Herres Hæftigste Svaghed, kunde nogle fornuftiges hemmelige Bønner udvirke, endnu nogle leve Aar for samme Høye Herre, var det gavn for mange Familier, som paa nærværende tiid finder sit livs ophold under forsvar af Høytbemeldte Herre, men ved dette eene Dødsfald, maaske ihast kunde udsættes fra den fornødne nærings vey«

Om det var Lægernes Kunst eller de fornuftiges hemmelige Bønner, der hjalp, kan ikke afgøres, men Classen kom atter saavidt til Helbred og Kræfter, at han Aaret efter holdt Bryllup. Galt blev det imidlertid atter; i 1785 tilsaa Lægerne ham en Tid lang daglig; i 1786 var han lige efter Generalindens Død, under et Ophold paa Arresødal, saa daarlig, at han maatte lade Forvalter Jørgensen skrive for sig og satte kun et »vide Classen« i Hjørnet af Papiret; i August samme Aar skriver han selv at

*℞ Pulv. lact. sulph. ʒss
 ʒss. antispasmod.
 ad chartam, dispensa in XII Ma.
 J. Dispensat. J. Classen*

*℞ Pulv. cort. peruviana. rubra
 ʒss. subtilis. ʒss
 ad chartam, dispensa
 XII Ma. J. Classen*

*Fin
 ad Høye Gøen
 M. v. Classen
 Excellens*

Den 6^{te} October 1785.

RECEIPT FOR GENERAL CLASSEN EKSPEDERET 1785
 FRA DET KGL. FREDERIKS HOSPITALS APOTHEK

•Recipe Pulveris lactis sulfuris scrupulum semissem Pulveris antispasmodici scrupulum semissem, misce, fiat Pulvis subtilis, da ad chartam, dispensa in duodecuplo, signa Schwefel Pulver.

Pulveris corticis peruviani rubri subtilis drachmam semissem, da ad chartam, dispensa in duodecuplo, signa China Pulver.

Originalen i det Classenske Fideicommiss' Arkiv.
 (Receptens Ordlyd meddelt af Hr. Apotheker N. Bjerre).

»Feberens Mindinger indfinder sig hver Aften efter Kl. 6«, og i 1787 maa Forvalter Jørgensen igen skrive. Han taler denne Gang om »Parasykse-musser« og stærk Feber og sender »expresse« efter Lægerne og Koustrup. Endnu en Gang rettede Classen sig, men en »Motions Vogns« Anskaffelse og den tidligere citerede Udtalelse om, at han har mistet Brugen af sine Ben, vidner dog om, at Kampen igen havde været haard.

Tiden fra Sommeren 1787 til Sommern 1791 synes at have været taaelig; Motionsvognen blev sat til Side, og Benene gjorde atter Tjeneste saa Classen som sædvanlig kunde færdes mellem København, Frederiksværk og Falster og i 1790 med Pomp og Pragt deltagte i Festlighederne ved Hoffet i Anledning af Kronprinsens Bryllup. Og dog har Classen vel nok i denne Periode, som saa ofte før, talt om, at han ikke levede længe, fordi Gigten i hans Bryst vilde tage Livet af ham, thi de mange Udgifter til Medicin, Ungersk-Vand, Emser-Vand, Schwalbacher-Vand og varme Klæder ophørte ikke, og den trofaste Niels Vellemsen, der i 16 Aar havde tjent Classen, maatte ogsaa i de Aar som i alle de foregaaende sove i Forgemakket for at være ved Haanden om Natten, der mangen Gang maa have været lang og søvnløs, thi Classens Musiker Clausberg skrev senere, da han, i Henhold til Generalens givne Løfte, bad om at maatte faa skænket det Klaver og de Musikalier, han hidtil havde benyttet. ».....hvilken Glæde for mig! at kunde eye, efter saadanne en Mand, et Minde, hvormed jeg har havt den Lykke, at fornøye ham i næsten 9 Aar, hver Dag og endeel af Natten med.....«

Classen, der i 1783 havde faaet facultas testandi, synes før den Tid, efter hans egenhændige Notat at dømme, at have affattet et Testamente; men han maa dog senere have beskæftiget sig med fornyede Overvejelser om Anvendelsen af sin Formue og Ejendomme, thi i denne relativt gode Tid 1787—91 traf han sin endelige Bestemmelse og nedskrev 1789 det Testamente, der, loyalt dateret den 28. Januar*), senere er bleven til saa megen Gavn og Velsignelse.

Det er sandsynligt, at Classen allerede da var klar over, at Testamentet fordrede en Kodiciel. Dels blev det, hvad Litra G angaar, affattet saaledes, at nærmere Bestemmelser om Legaternes Størrelse maatte synes en absolut Nødvendighed, og dels beskæftigede Classen — trods Testamentets klare Bestemmelser om Frederiksværk — sig senere med dettes Skæbne eller maaske rettere med Anvendelsen af dettes Overskud.

*) Kronprinsens Fødselsdag.

Ogsaa andre synes at have tænkt paa og talt om, hvad der ved Classens Død skulde blive af det store Etablissement med tilliggende Gods, og det synes, at Prins Carl af Hessen allerede i denne Periode, muligvis sammen med Generalkrigskommissær Hassler, der senere blev hans Administrator paa Frederiksværk, har gennemtænkt Muligheden af at faa Værket overdraget. Den 28. Maj 1791 skrev nemlig Koustrup til Classen:

».....Printz Carl har siden sin sidste Sygdom endnu ikke været ude — Men Han har sagt til Hassler at Han ville om muligt anvende 2 Dage paa en reyse til Værket førend Han reyser til Slesvig. Og da dette kunde let treffe sig inden meget faa Dage, saa var det vel got, om Herren saa syenes at en Vogn kom ind i Morgen der kunde bringe ud Quist*) Koken og hvad de skal bruge..... Dersom Printz Carl kommer ud til Herren følger Hassler nok med.....«

og den 16. Juli 1791 igen saaledes:

».....Schultz**) sagde mig at Printz Carl havde den Plan i Hovedet, at det var bedst til Værkets Conservation og Drivt i Fremtiden, at Herren assosierede sig med Een der for det første kunde lære at drive Værket paa den fordeelagtigste Maade, og siden naar Herren enten ey ville beholde det længere eller ved Døden afgik, modtage Værket.....«

Hvad Classen har tænkt om denne Plan, ved man ikke, han havde efter Broderens Udsagn netop i Juni Maaned samme Aar i Prins Carls Overværelse udtalt, at »Revenuerne« af Frederiksværk efter hans Død skulde anvendes til »Fattige militaire Børns Opdragelse«; men Gehejmeraad Classens paafølgende Sygdom, der var saa alvorlig, at han fra Paris skrev til Generalen, at han troede Døden nær, samt en vaagnende Antipathi mod Koustrup, har maaske nok været de Grunde, der, sammen med Ønsket om under disse Forhold at vide Værk og Gods i paalidelige Hænder, har faaet Classen til paa sit Dødsleje at ændre de trufne Bestemmelser om Frederiksværk og imødekomme Prins Carls Plan.

I Juni 1791 tog Gehejmeraad Classen til Paris og Generalen til Corse-litze, hvor Opholdet strakte sig til over Midten af August. Classens Helbred maa allerede da have været mindre godt, thi Koustrup ender en

*) Classens Kammertjener.

**) Formentlig Medlem af Generalitetskollegiet Gehejmeraad J. J. Schultze.

af sine dertil sendte Skrivelser med at ønske »Herren bedste Sundhed«; men da Classen senere efter et Par Maaneders Ophold paa Arresødal, og efter at den store Hovedrengøring i Amaliegade var endt, sidst i Oktober kom til København, blev Tilstanden saa alvorlig, at Inspektør Smidth fra Corselitze skrev til Koustrup: » ieg er meget bekymret over Herrens Svagheit, den gode Gud bevare Ham i Live og ved bedste Sundhed til den sildigste Alder, det ønsker alle her ved Stedet af oprigtigste Hierter. «

Den 7. December 1791 forlod Classen Hjemmet i København for aldrig mere at vende tilbage. Han tog til Arresødal, hvor Forvalter Jørgensen, Doktor Weischer og Jomfru Kiel*) maa have haft en ansvarsfuld og brydsom Tid, thi Sygdommen tog her saaledes Overhaand, at den i Januar 1792 ganske slog Classen ned.

En Skrivelse dateret 8. Februar fra Jørgensen til Koustrup begynder derfor nok saa mistrøstigt saaledes:

»Vores høje Herre er endnu af og til ikkun meget maadelig af Helbred, Sygdommen haver paa adskillige Steder i Legemet sit sæde, appetiten er endnu ikke bedre end forhen, fordøjelsen er endnu ikke heller bedre end forhen, Musion og Bevægelse taaler Herren ikke, hvorfor Herren ikke endnu kan reise ind. «

Classen kunde dog endnu holde sig oven Senge og til Nød skrive kortere Breve, men det var ham aabenbart meget besværligt. »Je suis si accablé d'une fievre gouteuse & hæmoroïdale que j'ai de la peine à ecrire ces peu de lignes. « skriver han den 11. Februar til General Numsen, og bedre bliver det ikke, thi fjorten Dage senere meldes, at da Classen intet kan spise, tager Matheden mere til, »saa Herren ofte maa holde Sengen«, og saa kommer det næsten opgivende:

» Da de Herrer Doctorer ej veed andet at ordinere for Herren end det som forhen er sendt, saa har jeg tillige at melde at Doctor Rehfeldt behøver ikke at gjøre sig nogen ulejlighed med at reise herud paa denne Tiid da Vejene ikkun ere maadelige. Derimod beder Herren at De besørger Ham fra S. T. Conferentz-Raad Henrichsen nogen Olium Resinii, som er det eeneste Herren nu befinder sig vel ved. «

*) Husholdersken paa Arresødal.

Endnu slæbte en lang besværlig Maaned sig hen, inden Classens haarde Lidelser havde Ende. Saa godt han kunde, fulgte han fra sin Stol eller sin Seng med i, hvad der angik hans forskellige Virksomheder, og gav Ordre om alle de Smaating, han tog sig af i Huset og Husholdningen; men mere og mere ebbede Kræfterne ud, og Bekymringen for ham steg for hver Dag, der gik. Classens betroede Folk, Lægerne fra København og Colbiørnsen kom og rejste gentagne Gange, og som tidligere Bønder og Bud jog den lange Vej til København, naar de kongelige Herskaber ventedes til Arresødal, red de nu Gang paa Gang den samme Vej efter Medicin og Hjælpemidler til deres Herre, der stred en haabløs Strid for at bjerge Livet, til enten Broderen kom tilbage fra Paris, eller der kom Svar paa de Breve, Classen havde sendt ham med Besked om Sygdommen og Bøn om at konsulere de franske Læger, lidet anende, at han ventede forgæves, fordi Svarene med Beskeden fra Lægerne laa velforvarede i Koustrups Gemmer, og Broderen ikke var underrettet om den Vending, Sygdommen havde taget, fordi Koustrup under allehaande Paaskud og usandfærdige Beretninger holdt Slægt og Venner borte fra Arresødal.

»Havde min kiære Broder været her, vilde ieg været fornøyet til min forestaaende Reise«, sukkede Classen, som vidste at Afslutningen nærmede sig, og som under sin Sygdom viste »en standhaftig Hengivenhed i den allerhøiestes Villie, og takkede Gud som havde forundt ham Tiid til at forberede sig til at gaae ind i Evigheden«.

I disse sidste Maaneder var Classens daglige Opmuntring Højtlesning og hans kære Musik. Hver Dag maatte Smith fra Værkets Kontor læse højt for ham, og naar saa Mørket og Aftenen faldt paa, kom Clausberg og spillede i 4—5 Timer, selv sad Classen ensom og dødssyg i sin Stol og lyttede, tænkte og ventede. en ejendommelig og vemodig Afslutning paa et virksomt, hjælpsomt og rigt bevæget Liv.

* * *

Syg og saa forpint, at han var ude af Stand til at huske sine egne gode Gerninger, dikterede Classen saa den 23. Marts en Kodiciel til sit Testamente, hvori han nærmere bestemte dettes Legater, fastsatte en Række Gaver, Understøttelser o. l. og tilbød Prins Carl Frederiksværk med alt Tilliggende og Tilbehør.

Om Affattelsen af denne Kodiciel har Colbiørnsen, i Anledning af at nogle Dokumenter og Understøttelser vedrørende Familien paa Froland

og i Arendal ikke var nævnt, hverken i Testamentet eller i Kodicien, meddelt følgende:

».....at disse Punkter ikke bleve iagttagne i den sal. Generals Codicile, dertil er Aarsagen, at ieg, som af Hans Excell. var kaldet til efter hans Dictamen at forfatte den, intet vidste af alt dette og derfor ikke kunde paaminde den sal. Herre om, at dette maatte bestemmes, da man kan forestille sig, at hans haarde Sygdom ikke tillod ham Selv at huske paa slige individuelle Ting. Derimod kan ieg bevidne, at naar Hans Exc. paa sit Yderste og ved Codiciliets Forfatning blev erindret og adspurgt om een og anden, som hidentil havde nydt eller havt Løfte om Understøttelse af ham, fremdeles skulde beholde, eller have Adgang til hans Godhed, befalede han, at det i hans Codicil skulde antegnes.....«

Heraf er altsaa det Rygte kommen, der har fortalt, at Kodicien ikke blev til uden fremmed Paavirkning.

Kan man tro, hvad der senere blev sagt, maatte Classen gentagne Gange mindes om at underskrive Kodicien, og han skulde først have gjort det, da det ene Vitterlighedsvidne, Provst Hoffmann fra Kregome, »søgte dertil det sidste Øyeblik af hands Svaghed.« Denne Legende maa dog sikkert modtages med stort Forbehold, thi Classen levede efter at have dikteret Kodicien endnu et Døgn og havde Kraft til, da han for sidste Gang havde skrevet sit Navn, at tage Testamente og Kodicil og gemme dem sammen med andre Papirer i en lille sort Pose, som han lagde under Lagenet mellem sig og Væggen.

Da Frederiksværks Klokke Lørdag Aften den 24. Marts 1792 havde ringet Folkene af Arbejde, og Søndagshvilen begyndte, stred Classen under hæftige ofte konvulsiviske Bevægelser sin sidste Strid med Døden; lidt over syv blev han rolig, og Klokken 7^{1/2} »gik han ud som et Lys«.

»En uforglemmelig stor og høist æreværdig Mand« havde endt sit »for Fliid og Vindskibelighed, samt praktisk Udøvelse af forskellige Kundskaber ligesaa udmærkede, som for Velvillighed og sand Gavnighed mynsterværdige Liv«.

* * *

Da Gehejmerraad Classen ved sin Bortrejse var forhindret i at kunne tage sig af alt det meget, der var at ordne i Anledning af Generalens Død, blev dette besørget, dels af Classens »Svigersønner«, dels af Colbiørnsen og Koustrup, som ordnede alt vedrørende Begravelsen.

Selvfølgelig blev der straks skrevet til Gehejmraaden; men da Brevet naaede Paris, havde Gehejmraaden begivet sig paa Hjemvejen. Denne lagde han, for at kunne besøge Generalens Steddatter Grevinde Ranzow, over Frankfurt, hvor han i et Nummer af Københavns Adresseavis fandt Dødsfaldet og Testamentet omtalt. Alt hvad Heste strække kunde, gik det nu mod Nord; i Hamborg modtog han et den 24. Marts dateret Brev fra sin Svoger Gehejmraad Schultze, der »efter Hr. Agent Kaustrupes Anmeldelse, Dagen forhen d. 23. fra Fridericswærk, forsikrer mig, en lykkelig crisis havde sadt ham (Generalen) ud af alle Fare«, og med denne mærkværdige Skrivelse i Lommen naaede Gehejmraaden tyve Dage efter sin Afrejse fra Paris til København, hvortil han ankom den 24. April om Aftenen, en halv Snes Dage efter at Broderens Bisættelse i Vinderød Kirke havde fundet Sted.

Den store Offentlighed fik Meddelelse om Dødsfaldet gennem følgende Bekendtgørelse i Adresseavisen:

At det har behaget den Allerhøieste ved Døden at bortkalde Hans Excellence Hr. Johan Friderich von Classen, Ridder af Dannebrog og Generalmajor den 24de d. M. paa Friderichswerk give vi os herved den Ære skyldigst og sørgeligst at bekendtgjøre den salige Afdødes fraværende Paarørende og Venner. Forvissede om almindelig Deeltagelse i dette for os smertelige og for Staten vigtige Tab, frabede vi os Condolationsbreve.

Gr. Ranzow.

von Calmette.

Paa Arresødal blev alt ordnet til en stor og Classens Rigdom og Anseelse værdig Begravelse.*)

Efter at en Dødsmaske var taget, blev Classen, klædt i det fineste Ligtøj med Kniplinger og Fryndser og med hvide Handsker trukket paa de stive Fingre, lagt til Hvile i en med sort Fløjl betrukken Kiste, som, til Begravelsen kunde finde Sted, fik Plads paa en Katafalk i Marmor-salen, der var smykket med sorte Draperier og florumvundne Gueridon'er med hvide Vokslys. Kistens sorte Fløjl var prydet med to Sølvplader; i den ene var Classens Vaaben graveret, i den anden det blandt Bilagene**) gengivne latinske »Ligvers« samt følgende Linier:

*) Omkostningerne ved Classens Begravelse er opgjort til 1875 Rdlr. 1 Mrk. 9³/₄ Sk., foruden hvad der paa Arresødal medgik til Følgets Bespising samt Folkenes og Bøndernes Beværtning.

**) Bilag 10.

HER HVILER STØVET
AF
HS. EXCELLENCE HR. GENERALMAJOR
JOHAN FRIDERICH CLASSEN
FØD I CHRISTIANIA I NORGE Aø. 1725
GIVT 1781*) MED ENKEFRUE BARONESSE
ISELIN FØD FABRITIUS
SOM 3 AAR DEREFTER VED DØDEN FORLOD HAM
DØD D. 24. MARTII 1792 I SIN ALDERS 67 AAR
EN SIELDEN MAND
HVIS STORE NATURGAVER
VIDT UDBREDTE INDSIGTER
UTRÆTTELIGE VIRKSOMHED
OG ÆDELMODIGE GODGIØRENHED
FORENEDE SIG TIL AT OPRETTE HAM DET VARIGSTE ÆREMINDE
MEN STREDE OM HVILKEN AF DEM HAVDE FORTRINNET

*) skal være 1783.

Den 14. April fandt Bisættelsen Sted under Klokkeringning fra Godsets fire Kirker, hvis Alterlys i denne Anledning alle var blevne fornyede og smykkede med Sørgeflor og Skjolde med Classens Vaaben.

Generalens Folk, der havde vaaget ved hans Kiste, bar den ud til Ligvognen, der trukken af fire Heste i sort Skaberak og fulgt af en seks-spændig tom Stadsvogn, andre Vogne med Rangspersoner og et stort Følge til Fods, kørte den til Vinderød. Her løftede Folkene Kisten ned,



GENERAL. CLASSENS SARKOFAG

Efter Gehejmerraad Classens Udkast udført af J. Wiedewelt.

og fulgt af Major Gamst med Ordenspuden og hele den store Sørgeskare bar Classens gamle trofaste Tjenere ham ind i den Kirke, han selv havde ønsket skulle være hans sidste Hvilested.

Et Par Aar senere blev Kirken, der var meget forfalden, delvis nedrevet og ombygget. Medens dette Arbejde stod paa, var General Classens Kiste fra Taarnet flyttet ind i Koret og Adgangen dertil spærret med en Fredning af Brædder. Da Kirken atter stod færdig til Brug, var den smykket med et Kapel bygget som en Grotte, hvori var anbragt et stort Marmormonument, i hvis Sarkofag Kisten var nedsat.

Som et Eftermæle, der kan bringe Bud til kommende Slægter om Classens Livsgerning, er der paa Siden af Sarkofagen indhugget Ordene:

»Suo marte et munificentia patriam armavit ornavit.«

o: Ved egen Id og med gavmild Haand har han væbnet og smykket Fædrelandet.*)

Ordene er tunge og trænger til forklarende Oplysninger;**) det gør imidlertid ikke det Eftermæle, en af Classens gode Venner Gehejmeraadinde Schack-Rathlou gav ham, da hun kort og klart skrev, at hun og hendes Mand ærede Classen »i hands Grav for hands ypperlige disposition, udi hvilken hand har viist i Døden som i Livet at hand var Een sand Menniskeven«.

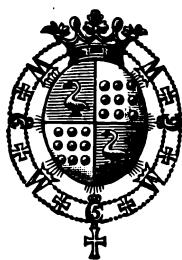

GENERAL CLASSENS SIGNET
EFTER 1783

*) Oversat af Professor Gertz.

**) Angaaende Forstaaelsen af Monumentet henvises til Bilag 11.

**GENERAL CLASSENS
TESTAMENTE OG EFTERLADENSKAB**

Da General Classen døde, har Offentligheden sikkert med Interesse imødeset Meddelelsen om hans testamentariske Dispositioner; thi det er jo næsten utænkeligt, at denne godgørende Mands Beslutning om af sin Formue »at stifte noget nyttigt og gavnligt for det almindelige Bedste« ikke skulde have været kendt af en hel Del Venner og Paarørende; han havde jo allerede i Januar 1789 nedskrevet selve Testamentet og senere gentagne Gange talt bl. a. med Broderen og Prins Carl af Hessen, om den endelige Form for Formuens Anvendelse.

Adresseavisen bragte da ogsaa allerede den 27. Marts 1792, altsaa faa Dage efter Generalens Død, og »Minerva« noget senere et Uddrag af Testamentet med de Bestemmelser, der havde almen Interesse. Denne Ordning, der, fordi den ikke gengav Testamentet i sin Helhed, senere gav Anledning til Angreb og Kritik, synes, dels af Hensyn til de mange Private, der var tillagt Legater eller Understøttelser, og dels af Hensyn til Testamentets og Kodicilens Vidtløftighed og liden Overskuelighed, at have været meget naturlig og berettiget.

Selve Testamentet, hvis indledende og for Classen saa karakteristiske Litra A gengives her i Facsimile, gør som ovenfor berørt paa flere Punkter Indtryk af at være nedskrevet for ligesom at danne Grundlaget for senere Dispositioner, hvad Classen jo ogsaa selv peger paa i nævnte Litra A; og det er da først ved at sammenholde Testamentet med Kodicilens udførligere og supplerende Bestemmelser, at man faar den rette Forstaaelse af dette Dokuments Betydning, enestaaende og maaske banebrydende som det var, fordi det blev tænkt og nedskrevet paa en Tid, hvor slig en rundhaandet Gave endnu aldrig havde været givet til Arbejdet, Fremdriften og Velgørenheden. Her var Classen igen Foregangsmanden, som, fremsynet og haabende paa at være et Eksempel »til nogen slags Efterfølgelse«, ikke blot pegede paa Vejene, der førte frem-

over, men ogsaa viste sin Vilje til at ville bane dem ved at stille alt sit Gods og Guld til Samfundets Disposition.

For at lette Oversigten af de to Dokumenters mange Bestemmelser er de, med de personlige Legater og Understøttelser samlede i en kort Omtale, her gengivne som en Helhed; angaaende det ordrette Indhold henvises til selve Testamentet og Kodicien.*)

Classens Grundsætning, som han kaldte den, var, at hans hele Efterladenskab skulde danne en bestandig samlet Fond, der skulde anvendes til:

- a t danne nyttige Mennesker til Statens Bedste,
- a t understøtte og befordre Vindskibelighed og Arbejdsomhed i de nødvendige Dele for Landets Vel og
- a t hjælpe og lindre Fattigdom og Elendighed.

For at realisere disse »salutaire Øyemærker« skulde der af Classens Godser paa Falster, af Arresødal, Grønnæssegaard og Frederiksværk Etablissement samt af Frederikslund og Gaarden i Amaliegade oprettes et Fideicommis, hvortil endvidere skulde henlægges Classens rørlige Formue og den Sum, som hans Indbo og øvrige Effekter kunde udbringes til ved Auktion. Det udsøgte og kostbare Bibliothek blev dog undtaget herfra, idet Classen skænkede dette, de »unique Globi« og Samlingen af Mineralier, mekaniske Modeller, matematiske Instrumenter m. m. til Brug for det Fysikalske Selskab og Landhusholdningsselskabet. Skulde disse Selskaber gaa tilbage, skulde Bibliotheket og de nævnte Samlinger forblive til almindelig Nytte under Videnskabernes Selskabs Bestyrelse.

Paa Fideicommissets Godser skulde der gives alle Bønderne Arvefæste, og deres Hoveri skulde bestemmes paa »den allerømmeste og lemældigste Maade, endog mildere end Love og Forordninger foreskrive, hvilke altid in casu dubio skal udtolkes til Bøndernes Fordel«. I Almindelighed skulde Classens Bønder hjælpes til at udgaa af Fællesskabet og til at indrette deres Jordbrug paa fordelagtigste Maade; men da Fællesskabets Ophævelse vilde udfordre ikke ubetydelige Omkostninger, »som anvendes blot til Bøndernes egen Velstands Befordring«, fandt Classen det »billigt«, at Bønderne, forinden de fik Arvefæste, vedtog at betale en forholdsmæssig forhøjet Afgift, som dog ikke maatte overstige Renterne af den til Udskiftningen anvendte Kapital. De nærmere Bestemmelser om Arvefæstets Indretning overlodes til Boets Executorer. Alle til Dødsdagen paa Godserne hæftende Restancer, saavel hos Bønder, som Husmænd blev eftergivet.

*) Bilag 26.

Frederiksværk skulde bestyres af en Administration bestaaende af Agent Koustrup, Inspektør Falster og Fyrværker (Krudtmester) Brentha, der skulde staa under og aflægge Regnskab til Fideicommissets Direktion. Alle Gældsfordringer hos Værkets Mestre, Arbejdere og Betjente blev »skienket og eftergivet«.

Af Private blev ikke mindre end 73 navngivne Personer betænkt med Legater og aarlige Understøttelser eller fik deres Fremtid sikret paa anden Maade. Af denne store Skare var 11 af Generalens og 9 af Generalindens Slægt; 13 var Venner og Venners Børn samt mere fjærtstaaende Bekendte, som Generalen havde støttet gennem mange Aar eller ønskede at sikre, dersom de skulde blive Enker; 33 var Funktionærer og Folk i hans Tjeneste, som støttede, dels ved Bestemmelse om, at de enten kunde blive i deres Stilling for Livstid, eller, dersom de senere maatte ønske det, afgaa med en for hver enkelt nærmere fastsat aarlig Pension, og dels ved at der straks blev givet dem, der havde tjent Classen i hans Hjem, Pension eller Understøttelse, hvortil der for Enkeltes Vedkommende kom fri Bolig og Brændsel; 7 fik deres Stilling og Løn sikret, saalænge »de sig troe og redelig opføre« — Lægen paa Frederiksværk indtil han kunde erholde et bedre Embede —, og endelig bestemtes, at de i København værende Folk, der havde tjent Classen over 3 Aar og ikke var særlig betænkt i Testamentet, skulde »afgaa« med 3 Aars Løn og Kostpenge udbetalt en Gang for alle.

Efter at Classens Gæld var betalt, og alle de forannævnte Legater og Pensioner samt Exekutorernes og Direktionens Honorarer var udredet, skulde det aarlige Overskud af Fideicommissets Indtægter anvendes saaledes:

| | |
|--|-------------------------------------|
| 1. Til et Seminarium eller Agerdyrknings Skole | 1.200 Rdlr. |
| 2. — Skolevæsenets bedste Indretning paa det frederiksværkske og de dermed kombinerede falsterske Godser | 1.000 » |
| 3. — de fattige og nødlidende paa Godserne: | |
| a. til de Mestre og Arbejdere, deres Hustruer og Børn, som ved Classens Død tjente paa Frederiksværk | 800 Rdlr. |
| b. til fattige paa Frederiksværk og dettes Gods | 400 » |
| | <hr/> |
| | at overføre 1.200 Rdlr. 2.200 Rdlr. |

| | | |
|---|----------------------|-------------|
| | overført 1.200 Rdlr. | 2.200 Rdlr. |
| c. til fattige paa de falsterske Godser.. | 200 » | 1.400 » |
| 4. Til Arbejds- og Undervisningsanstalterne for fattige Soldaterbørn, især af Artillerikorpsset..... | 2.000 Rdlr. | |
| og til Arbejds-Anstalten for Garnisons Menigheden i København | 500 » | 2.500 » |
| 5. — det af Enkedronning Juliane Marie stiftede Hospital for ulykkelige Børns Frelse (5: Fødselsstiftelsen) | | 1.000 » |
| 6. — det kongelige Frederiks Hospital | | 3.000 » |
| 7. — Vedligeholdelse af Classens Bibliothek | | 300 » |
| 8. — Videnskabernes Selskab, til 2 Præmiers Udsættelse | | 200 » |

Ialt 10.600 Rdlr.

hvoraf de 800 Rdlrs. Udbetaling ophørte efterhaanden, som de frederiksværkske Mestre, Arbejdere og disses nærmeste Paarørende døde.

Resten af Overskudet skulde sammen med de hjemfaldende Legater m. m. oplægges og gøres frugtbringende, indtil der var samlet en Kapital paa 100.000 Rdlr., hvoraf Renterne skulde anvendes: enten til en forholdsmæssig Udvidelse af »mine Stiftelser« eller, dersom Fideicommissets Direktører skulde finde det bedre, til anden offentlig og almindeligt Brug, dog saaledes, at Legaterne til Frederiks Hospital, Fødselsstiftelsen og »min Stiftelse« for fattige Soldaterbørn forholdsmæssig øges.

Til Executores testamenti havde Classen udset Konferensraad J. E. Colbiørnsen, sin Broder daværende Konferensraad P. H. Classen og Agent Koustrup samt bestemt, at dersom Broderen fik Forfald, skulde Fætteren, Konsul i Marokko Michael Classen, indtræde i hans Sted.

Bistaet af de forskellige Funktionærer og Betjente skulde Executorerne, »uden nogen Mellekomst af Rettens Middel«, foretage den fornødne Registrering. Skulde imod Forventning Tvivl opkomme om den rette Forstaaelse af nogen Del af Testamentet, eller Fordringer, af hvad Navn og Slags det maatte være, gøres i Boet, skulde de indsatte Executores paakende dem.

Naar Boet var sluttet og bragt i Orden, maatte Kongen formaaes til at udnævne den første i Generalitetskollegiet samt den Deputerede, der forestod Artilleri-Departementet, til sammen med Colbiørnsen, P. H. Classen, Koustrup og M. Classen at indtræde i Fideicommissets Direktion. Angaaende dennes fremtidige Fornyelse bestemtes: »naar nogen af de 4

sidste maatte afgaae, udvælges efter Stemmers pluralitet en anden, der med Kongelig allernaadigst Tilladelse udi Directionen i den Afgangnes Stæd indtræder«.

Endelig paalagdes det Direktionen hvert Aar den 29. Januar at indgive en Beretning til Hans Majestæt Kongen om Fideicommissets Tilstand og Virksomhed, ligesom det paabødes at udvirke kongelig Tilladelse til at Regnskabet maatte offentliggøres.

I Kodicien tilbød Classen Prins Carl af Hessen Frederiksværks Etablissement og Jordegods »til Nytte, Brug og Besiddelse« for Prinsen og dennes Livsarvinger, mod at der til Fideicommisset svarede en aarlig Afgift af 7.000 Rdlr.

I Testamentet kaldte Classen sin velgørende Fond »det Frederiksværkske Fideicommis«, hvorimod det i Kodicien hedder: »Jeg vil, at mit Fideicommis skal kaldes de Classenske Stiftelser.« Navnet »det Frederiksværkske Fideicommis« bortfaldt, da Prins Carl modtog det nævnte Tilbud, og den frederiksværkske Del af General Classens Besiddelser derved fuldstændig udskiltes fra hans øvrige Efterladenskab. Generalen har selv overalt Gang efter Gang i Testamentet benyttet Betegnelsen Fideicommis og kun de ovenfor fremhævede to Gange samt i Litra H, ligeledes to Gange, Betegnelsen: Stiftelse. Navnet »Det Classenske Fideicommis« har derfor fra første Stund været det eneste benyttede og anerkendte og det, der har kastet og fremdeles vil kaste Glans over Stifterens Navn og Minde.

Prøver man paa at gennemtænke, hvor mange Penge der aarlig maatte kræves for at holde et saa storstilet anlagt Foretagende og Velgørenhedsværk »over Ende«, maa man selvfølgelig spørge om, hvor store Midler General Classen efterlod sig. For at faa Svar paa dette Spørgsmaal vil man med Interesse tage den tykke Protokol frem, der i Fideicommissets gamle Papirer i Regelen kaldes »Stervboprotokollen«, og man vil med stigende Forundring se, at denne ikke indeholder nogensomhelst Sammentælling eller Opgørelse af de registrerede Aktiver og af Boets Midler. Ganske vist slutter Protokollen, efter ikke at være ført i otte Aar, med en Opgørelse, der kaldes: Status Bonorum, men denne er dateret 12 Aar efter Generalens Død og er et Uddrag af Fideicommissets Bøger pr. 24. Marts 1804. Noget Udtryk for, hvad Classen efterlod sig, er denne Status ikke heller, dels fordi den indeholder Posteringer for Ejendommene Vinderød Kirke og Stubbekøbing Vandmølle, som Fideicommisset købte efter hans Død,

og for Bibliotheksbygningen i Amaliegade, som Gehejmeraad Classen lod opføre for sine egne Midler og skænkede til Fideicommisset, for at dette dér kunde huse den Afdødes store Bogsamling; dels fordi de falsterske Godsers Værdi i Opgørelsen baade er forøget med de Beløb, der efter Classens Død er anvendt til Istandsættelse eller Nyopførelse af Bygninger paa Godserne, og med Udgiften til Bøndergaardenes Udskiftning og Udflytning. At der ved næsten alle andre Posteringer ogsaa i disse 12 Aar er sket store Forskydninger og Forandringer, siger sig selv.

Da en Opgørelse af Classens Efterladenskab ved hans Død saaledes ikke foreligger ad denne autentiske Vej, er der paa Grundlag af Hovedbøgerne for 1792—1796, i hvilke 4 Aar Administrationen udøvedes af Executorerne, foretaget en Sammenstilling af alle Kapitalangivelser, tagne saa langt ned mod Dødsdagen d. 24. Marts 1792 som det har været muligt at finde dem. Af Bilag 27, der er en specificeret Redegørelse for Resultatet af dette Arbejde, vil det ses, at der til denne Opgørelse kun er benyttet konstaterede Beløb eller Vurderinger, der alle har fundet Optagelse i Hovedbøgerne senest fire Aar efter Classens Død. Med rimelig Sikkerhed for ikke at være for langt fra Sandheden, kan Generalens Efterladenskab derfor, med de i det nævnte Bilag angivne Bøger og Vurderinger som Dokumentation for Paalideligheden, opgøres saaledes:

Aktiver:

| | | | | |
|--|---------|-------|-------------------|-----|
| 1. Kongelige og kongelig garanterede Obligationer | 31.705 | Rdlr. | 00 | Sk. |
| 2. Asiatisk Compagnis Obligationer | 86.632 | » | 00 | » |
| 3. Panteobligationer | 94.940 | » | 68 | » |
| 4. Andre Obligationer, Gældsbeviser o. l. | 48.395 | » | 08 | » |
| 5. Aktier | 26.286 | » | 48 | » |
| 6. Beholdninger af forskellig Art | 142.519 | » | 07 | » |
| 7. Møbler, Sølvtoj, Vine m. m. | 46.689 | » | 48 ^{1/2} | » |
| 8. Bogsamlingen | 30.000 | » | 00 | » |
| 9-10. Indbo og Ejendom i Norge (Reersel) | 1.330 | » | 72 | » |
| 11-13. Skibe | 2.350 | » | 00 | » |
| 14. Besætningen paa »Arresødal« og »Grønnæssesgaard« | 2.148 | » | 04 | » |
| 15. Maskiner og Værktøj i Frederiksværk | 26.091 | » | 87 ^{1/2} | » |
| at overføre | 539.088 | Rdlr. | 55 | Sk. |

| | | | | | |
|---|----------|-----------|-------|----|-----|
| | overført | 539.088 | Rdlr. | 55 | Sk. |
| 16. Frederiksværk Etablissement og Gods | | 186.666 | » | 64 | » |
| 17. Frederikslund (Classens Have) | | 13.333 | » | 32 | » |
| 18. Gaarden i Amaliegade (nuværende Nr. 40).. | | 21.000 | » | 00 | » |
| 19. Corselitze og Carlsfeldt Godser med Besætninger | | 300.000 | » | 00 | » |
| 20. Forskellige udestaaende Fordringer | | 24.561 | » | 63 | » |
| | | <hr/> | | | |
| | | 1.084.650 | Rdlr. | 22 | Sk. |

Passiver.

| | | | | | |
|---|----------------|---------|-------|-----|-----|
| 1. Gæld til Gehejmerraad Classen | 50.368 | Rdlr. | 64 | Sk. | |
| 2. Gæld til Generalinde Gähler | 30.000 | » | 00 | » | |
| 3. Inspektør Smidths indestaaende Depot | 5.000 | » | 00 | » | |
| | | 85.368 | » | 64 | |
| | | <hr/> | | | |
| | Netto Formue.. | 999.281 | Rdlr. | 54 | Sk. |

I denne Opgørelse burde være medtaget, dels de ved Classens Død udestaaende Restancer og Gældsfordringer, som han eftergav sine Bønder, Arbejdere, Funktionærer og andre Debitorer, dels forskellige mindre Regningskrav, som Boet udredede efter hans Død, men ingen af disse Beløb kan opgøres nøjagtigt, da næsten al Notering for de førstes Vedkommende mangler saavel i Dødsboprotokollen som i Hovedbøgerne, og de sidstnævnte Beløb ikke er skarpt udskilte fra Boets og Fideicommissets Driftsudgifter. Efter alt at dømme har de udestaaende Fordringer udgjort et anseeligt Beløb, idet alene de falsterske og de frederiksværkske Bønders Restancer efter andet Sted fundne Oplysninger formentlig androg 6.673 Rdlr. og 367 Tdr. Korn, og Agent Koustrup ifølge Testamentet fik eftergivet 3.000 Rdlr. og 3 Aktier i det asiatiske Compagni. Kunde Beløbet gøres op, vilde det meget mere end dække det lidet Classen skyldte bort udover den ovennævnte faste Gæld og tilføre Netto-Formuen endnu et Beløb, saaledes at det kan siges, at denne har andraget godt og vel 1 Million Rigsdaler.

GENERALMAJOR CLASSENS DATA

- 1725—11—2. Fødsel i Kristiania.
- 1741— - - -. Student.
- 1744—25—2. teologisk Kandidat.
- 1749— - - -. Kommissionær for Moss Jernværk.
- 1751—31—3. Kancelliraad.
- 1753— - - -. Sekretær i Kommercekollegiet.
- 1755—27—6. Skøde paa »Frederikslund« ɔ: 1ste Del af den senere Classens Have.
- 1756— - - -. Leverandør af de algierske Presenter.
- - - -7. Kongen skænker Classen og Fabritius den saakaldte »Agatmølle« med Tilliggende ɔ: Frederiksværk. Skøde 13-1-1761.
- 1757—27—4. Generalkrigs- og Ammunitions-Kommissær med Rang som virkelig Justitsraad.
- - -18—5. Besoldning som Støckgietmester.
- 1760— 3—12. Generalkrigs-Kommissær med Rang som Oberst.
- - - 3—12. Med-Deputeret i Landetatens Generalkommissariat, uden Gage.
- 1761— 1—1. Kongen overtager Frederiksværk.
- - - 1—1. Inspektør paa Frederiksværk.
- - - 2—1. Skøde paa Matr. No. 13 i Sct. Anna Vester-Kvarter. — Nu Matr. No. 15 ɔ: Gothersgade No. 30. — Ejendommen solgt den 21-12-1767.
- 1765—13—4. Skøde paa Gehejmerraad Hans von Ahlefeldts Ejendom udenfor Østerport ɔ: 2den Del af Classens Have.
- 1767—28—2. Skøde paa Andele i Frolands Jernværk.
- 1768—11—5. Rang med Generalmajorer.
- - -27—5. Skøde paa Frederiksværk med Gods.
- - -18—10. do. paa Corselitze og Carlsfeldt Godser.
- 1773— 1—5. do. paa Amaliegade No. 40.
- - -29—11. Arresødal Hovedgaard oprettes.
- 1774—21—10. Ringen »pro merito«.
- 1775—10—8. Ridder af Dannebrog. ɔ: Storkors.
- - -23—8. Generalmajor.
- 1777—13—5. Grønnæssegård Hovedgaard oprettes.

- 1778— 2—7. Amtmand paa Frederiksværk Gods.
1783—12—3. Rang med No. 12 i 1ste Rangklasse. ♂: Excellence.
- —16—8. Bryllup med Anne Elisabeth Fabritius de Tengnagel, Enke efter
Baron Reinhard Iselin, født 20-8-1735.
1786—17—3. Generalinde Classens Død.
1789—28—1. Testamentet dateres.
1792—23—3. Testamentets Codicil underskrives.
- —24—3. Død paa Arresødal.
- —14—4. Begravelse i Vinderød Kirke.
-

BILAG TIL SKRIVELSE AF 20. OKTOBER 1763 TIL LAND
ETATENS GENERAL COMMISSARIAT

KORTE Anmærkninger der kand hielpe til mine her til føyede Regningers hastige Afgiørelse.

1°. Haver Jeg ey allene leveret Krud og Metal Canoner til Hands Maysts tjeneste i den tid dette giordes allerhøyligst fornøden og ey fra andre Steder stoed til at erholde, men Jeg har tillige opbygget i een tid af 7 Aar alle de Værker, der haver været fornødne til disse serdeeles vanskelige Vahres Tilvirkning. Jeg anfører ey mere end 5 pCto Interesse af de til Værkets opbygning laante Capitalier, men indtet for min Umage og til belønning for mine Inventioner, omendskiønt Jeg ved Værkets Anlegg saavel har bespart Ingenieurer, Mechanici og Bygmestere, ia Muur- og tømmermestere, da Jeg ey haver brugt andre end Svende og Handlangere, hvis Dagløn alleene er gaaet fra 16 Sk. Daglig til 2 Mk. 4 Sk. i det Høyste isteden for at Amtsmestere var bleven betalt med 3 Mk. 8 Sk. a 4 Mk. daglig.

2°. Det maae nøye overveyes, at Jeg ey i mine Regninger anfører bekostelige Forsøg og Prøve-Stykker paa Machiners og alle Slags Værktøys og Reedskabers compendieuse Indretning, Experimenter paa Krud og Canoners lettere og bedre forarbeydning Lære-klude ved 160 raae bønders forvandling til Canon-støbere, Krud-Fabriqantere, Møllebyggere og Mechaniske Konstnere. Alle disse Experimenter og forsøg der ey ere af det mindst bekostelige slags, ere alleene anførte paa mine eegen Regning og ey paa Kongens. I hoslagte Regninger findes alleene Bygningsbekostninger ved Bygninger, der ere opførte efter her hoslagte Tegninger (2°) over Værkets Inventarier saaledes, som de ere forøgede, siden Hands Maye. allernaadigst til Kiøbte sig de Fridrichswerkckske Indretninger.

3°. Jordens forbedring ved dette Værk, Haver og Plantagers Anlegg til frugt- og vilde træer er for den største deel uanførte. Jeg har ey vildet sette i Regning noget som een Holm*) havde kundet inddrage i Regnskabs Revisionen under Rubriqve af min eegen fornøyelse. Jeg har ey eengang her ført til Regning Bekostningerne ved min Husholdning og ved mine ugentlige gjorde Reyser til og fra Værket.

*) Justitsraad Andr. Holm, tidl. Fuldmægtig i Landetatens Generalkommissariat.

4^o. Tings større eller mindre fuldkommenhed kand alleene bestemmes ved Sammenligninger. Tings høyere eller ringere Værdie, større eller ringere Kostende, kand ey heller bestemmes uden ved Sammenligning. Siden indtet er fuldkommen, kalder mand fuldkommenhed, hvad der har mindst feyl, og lav Priis, hvad der har kostet mindre end noget andet af samme eegenskab og lige Nytte.

Gjøres nu saadanne Sammenligninger imellem de Friderichswerckske Indretninger deres Producter, og andre af samme slags, beholder hine overvægten over alle andre.

Hvad Canonstøberiet angaaer, da koster det ey tredie deelen af det hvad ofne og Indretningen til den Kongelige Statues Støbning i Kiøbenhafn udfordrer. Ved det Friderichswerckske Canon Støberie kand tilveyebringes 10 Canoner i samme tid, som i frankrige, Dresden, Vien og Woolwich kand forarbejdes 2 Canoner af liige Calibres og endda med ubevandede Hænder til Canon Arbeyder, ti Machiner maae gjøre dertil det meste.

Hvad Metallet angaaer, da er det fuldkomnere end det slags alle andre Nationer bruger til Canoner. De 2de Englændere Ridder Moore og Starck forlangte 1758 i frankrige 20.000 £ Sterling for det arcanum at skaffe bedre Metal til Canoner end mand forhen havde haft, mand gjorde ingen Indvæending imod denne exorbitante belønning; Mand vilde alleene see mueligheden af forsøget. Prøven blev giordt, men een Metal Cylinder af 2 tom's tykelse i Metal blev sprængt af 4 £ Krud, der ey var sterkere end 150 Grader.

Ved Friderichswerck haver ieg for een Maaned siden ladet prøve i den Kongl. Prøve Commissions overværelse een Metal Cylinder af 5 linier tykt Metal eller de $\frac{5}{12}$ deeler tykelse af een tome Metal, der har udholdt imod 6 £ Kruds Virkning. Krudet var af 320 graders force. Jeg haver dog aldrig forlangt et pund Sterlings belønning for at aabenbare min Metal Composition, end sige 20.000 £ Sterling og maaskee kommer det deraf at mand ey har anseet denne decouverte for meget vigtig.

Mine 12 £ dige Metal Canoner veyer ikuns 780 £ og skyder $\frac{1}{6}$ længere paa 4 graders elevation end de Kongelige franske stilte paa 5 graders elevation, conferatz Prøve Forretningen af 13. Aug. 1762, Canoner der veyer 4000 £. Mine skyder længere end Peyremberts lette smedede Jern Canoner, der veyer 1854 £. Metallet er da følgelig compactere og fuldkomnere end hos det andre Nationer til Canonstøbning brugelige Metal.

De Friderichswerckske Canoner maae være aldeeles uden feyl og lyde. Hos andre Nationer imodtages de endog med Gruber.

Hoslagte Regning over een Krud Mørser 7 l. £ 10 £ i Vægt, som Jeg haver ladet støbe hos Directeuren Mayer udi Stockholm, beviiser at et pund Metal støbt i Mørsere eller Canoner koster i Stockholm 9 Mk. Dsk., følgelig er Støbelønnen foruden Metallet i sig selv for et Dsk. Sk £, eller 320 £ Metal i Canoner 400 Rdr.

Naaer nu lige saamange Skip £ Metal skulde været leveret i Canoner fra

Stockholm som er bleven leveret fra Friderichswerck var den Svenske Støbeløn alleene blevet 211,200 Rdr. uden at beregne Metallets egentlige Værdie.

Men denne Summa er dobbelt saa stor som den hands Mayest. har betalt i 6 Aar til Arbejdsløn for Krud og Canoner til sammen regnet, ved de Friderichswerckske Indretninger.

5°. Hvad Krud-Møllernes bekostning angaaer bliver Sammenligningen ey mindre favorable. Efter det forslag, der var gjorde til Land Etatens General Commissariat, Jeg troer af Holm eller Rose,*) skulde Raadvads Dams Krud-Møller indrettes til at gaae med saa kaldede løbere og liggere af Metal. 3de deraf vare allerede støbte til een Mølle, der kostede med Metal og Arbejds Løn 12,000 Rdr.; altsaa kunde een enkelt Krud Mølle med behørende bygninger opsteget til 20.000 Rdr. bekostning, men da der ey kunde tilvirkes meere Aarlig end circa 200 Centner Krud paa enhver af deslige Møller, udfordredes alleene 25 saadanne Møller til 5000 Centner Krudstilvirkning. Men 25 saadanne Krud-Møller med deres Metalløbere og liggere, havde da villet koste 500.000 Rdr. og 5 tønder Guld udgjør Aarlig i Interesse 25.000 Rdr. foruden hvad Arbejdslønnen for Krudets Tilvirkning maatte blive.

6°. Derimod paa de Friderichswerckske Krud-Møller, saaledes som de nu forefindes, kan tilvirkes Aarlig 10,000 à 12,000 Centner Krud af den fuldkomnethed det skal være til hands Maysts tjeneste, men af det slags, der ey er bedre end hvad frankrige og andre Nationer bruge 16,000 à 20,000 Centner Aarlig, naar Krud Værkerne ey haver Vanheld, eller maae standse ved indfaldende reparationer. 6 af de Friderichswerckske Krud Machiner tilveye-bringe Aarlig 4 Gange saameget Krud og af langt bedre qualité end 100 af de slags Krud Møller, der skulde været indrettede med Metal-løbere og liggere. Ja 6 af de Friderichswerckske Krud Machiner kan Arbejde i eet Aar et langt større quantum Krud end alle Hollandske Krud Værker.

Een Indretning af denne beskaffenhed skynnes vel at fortiene de derpaa anvendte bekostninger.

7°. Machineerne ved Krudværket ere af min egen Opfinding, og af den virkning at een Kørne og Sygte Machine, kand ved 3 Mænds Arbejde udrette det samme, som ved alle de andre Krudværker ey kan afsted kommes med 130 Mænds daglige Arbejde.

8°. Krud Møllerne ved Friderichswerck ere saaledes for nærværende tid indrettede, at naaer en gaaer i luften, kand den igien strax opsettes og i 8 à 10 Dage bringes i brugbar Stand. Een Mølle kand ved hielp af 8 Mænd skilles fra hinanden; alt det derudi værende gangbare værk kand bortføres og henlægges under forvaring, men den hele Møllens tilbehør kand igien sammen samles, opsettes og være i brug, med 4 Dages Arbejde for 16 Mænd gode Møllebyggere.

Dette haver den nytte at ved fiendtlige Invasioner, som Gud afværge, Krud

*) Krudtmester David Rose fra Raadvad-Dams nedlagte Krudtmølle.

Møllerne meget snarlig kand nedtages, og efter omstændighedernes forandring igien opsettes.

9°. Omendskiøndt disse Krud Møller ere noget kostbare i henseende til den Mængde Metal der udi befindes, saa er dog lige saameget deres inderlige Værdie som deres Varagtighed derved bleven forøget. Priisen paa Metal forøges Daglig.

10°. Hvad Bygningernes Nødvændighed i Almindelighed angaaer, da kand de Høye Herrer, som Hands Mayst. haver Committeret til at tage Friderichswerck i øyesyn ey nægte, at de jo have forefundet dem opførte med mueligste Sparsommelighed, og langt i fra at deraf er formange, feyler der endnu een betydelig Mængde Vaaningshuuse saavel som een Deel Arbeyds Huuse, besynderlig naar det nye anlagde Saltpeter Værk skal have sin rette fremgang.

Bygninger der opføres ey alleene for at tiene den nærværende, men endog den tilkommende alder bør indrettes saa rumelige og solide at de efter deres beskaffenhed og efter det brug hvortil de ere destinerede kand være den Kongelige værdighed anstændige. Arbeyds-Huuse hvorudi Vaaben til Rigets forsvar skal tilvirkes, bør dog i det mindste fortiene at blive opførte med saa store Omkostninger, som de der alleene ere destinerede til Nationens forlystelser eller andet overflødigt brug.

Jeg haver ey ladet bygge Vaanings-Huuse til Værkets talrige Arbeydere, førend den nødvendigste Deel Arbeyds-Huuse med mueligste Sparsommelighed forhen var blevne opført. Indtil dette for eendeel haver ladet sig gjøre at i Værksætte, haver Arbeyderne været indquarterede i de værket nærmest beliggende Byer; men ligesom de have giftet sig, og deres Familier ere blevne forøgede, ere Vaaningerne saa betagne i de Værket nærmest nemlig paa en halv Mil beliggende Bønderbyer, at de fleeste gifte Arbeydere have været nødsagede til at indquartere sig i Landsbyer, der ere Værket een Mil ia meere end 1½ Mil fraliggende.

Disse arme Mennesker maae saaleedes spadsere Daglig 2 à 3 Miil til og fra Deres Arbeyds Stæder i ald slags veyerligt. Det gaaer endnu an saalænge Sommeren varer, men denne Promenade er dem i de andre 3 parter af Aaret saa tung og lige saa skadelig paa deres Helbred, som den er Værkets Arbeyde til nachdeel. At trætte og udmattede, stiv frostne, eller ved Snee og Regn igien nem vædede lemmer, skal gjøre lige med andre der ere sunde, friske og velplejede, de tungeste Haandgierninger, kand ey paastaes.

Saa mange ofte igientagne fatiguer gjøre disse Arbeydere altfor tilig skrøbelige. Siden 3de Aar seer Jeg Febere og langvarrige halstarrige Sygdomme ravagere den halve deel, ia undertiden meere end de toe 3die Deele af Værkets Mandskab.

Menneskeligheden maae røres ved at see eendeel af landets nyttige lemmer ey at være i bedre forfattning end een bergmand i Tinngruberne i Cornwall eller i bergværkerne i Peru. Det maae derfor ey synes overflødigt at den yderste nød haver drevet mig til at gjøre bekostning paa at Bygge Huuse

for Værkets nødvendigste Arbeydere. Jeg haver dog ey ladet bygge den halve deel af de mest fornødne Vaanings-Huuse, saa at i hvor meget Arbeydernes tal ved værket endog skulde indskrænkes, naar Arbeydet ey derved aldeles skulle indstilles, ere de opførte Vaanings-Huuse endda ingenlunde i Høyere tal end at de paa det Knapeste kand blive beboet af de tilbage blivende Arbeydere.

Man bør, synes mig, holde min patriotiske Tænkemaade til Gode, at ieg hellere har vildet udsette mig for at komme i den uangeneme Stelling at tilbagebettle mine gjorde forskudder og udlagde Reede Pænge, der ere til veyebragte ved stoer Credit, end at ieg vilde ansee med ligegyldighed /: saalænge det i ringeste maade kunde være muligt, at skaffe udveye til at vedligeholde saa fornødne og vigtige Indretninger :/ at de mange Vindskibelige og Arbejdssomme Familier derved til deeldes Næringsmidler skulde adspredes og udgaae af landet, efter at forsyenet havde for een kort tid ladet mig være et Reedskab til Deres underholdning.

Jeg forlanger hverken destination eller belønning for de møysommeligheder Jeg haver igiennemvandret for at bringe saa vigtige og nødvendige Indretninger i saa kort tid til Moedenhed, i den tid da Jeg har været angreben paa ære og Velfærd, og udsat for at tabe ald den Credit ieg saa Høylig havde fornøden til hands Maysts tienestes befordring og Indretningernes fuldbyrdelse. Jeg udbeder mig alleene i dybeste Underdanighed af den Kongelige Clemence at mig maae blive udbetalt mine efter hosføyede Regninger udlagde reede Pænge til denne af landets ey mindst vigtige Indretningers fuldførelse. Og at min Niedkærhed ey maa blive mig til Skade og forliis, fordi, i det den har haft hands Maysts tjeneste og det almindelige beste til Øyemaal, haver til side sadt og for een tid forbigaaet og forglemt de ellers udi andre begivenheder saa fornødne formaliteter og Præventioner, som een begynder af nye betydelige foretagelser bør sette til Øyemaal for sin Sikerhed, naar hand ey haver den yderste grad af confiance i hands Maysts og det Høye Ministerii ofte rectererede encouragements og allerhøyeste og høye løfter om at blive handthævet.

Friderickswerck, d. 20. Octobr. 1763.

INDBERETNING TIL GENERAL CLASSEN FRA KAPTAJN
WINTERFELDT
PRO MEMORIA

Efter Deres Høy Velbaarenheds Ordre, har ieg den Ære her skriftlig at igientage det som ieg forleden Dag tog mig den Frihed at forestille:

Det forekom mig da ieg var i Algier, som om Tyrkerne ikke alle Tiider enten ret kiender eller forstaaer at skionne om de Ting som tilsendes dem, og ikke heller er det hver Mands Sag at forstaa det, og derfor tykkes mig at det var got om enten Skipperen, Styrmanden eller nogen anden betroet Persohn af Erfarenhed, en Lieutenant eller anden Officeer af Søe Etaten maatte beordres at være tilstede ikke alleene ved Udlosningen af Skibet, men og ved Overleveringen, Tælningen, Vægten og Vahrenes Bedømmelse i Land, paa det at der strax og i begge Parters Nærværelse kand gives Oplysning og Besvarelse, dersom nogen Tvistighed skulle forefalde, thi siden er det ikke saa let at overbeviise dem hvis de skulde klage. Dog måa det skee efter Consulens Raad og Underretning; thi Tyrkerne maae omgaaes paa een besynderlig Maade, som en Fremmed ey saa godt kand finde sig i som den der er vant til at omgaaes dem. De synes vel got om at mand har Tilliid til dem, men ieg meener og at saadan Persohn, som ieg har meldt om, kunde faae Ordre at være tilstæde ved Overleveringen i Land, uden at lade sig mærke med at det skeede af Mistillid, som om han allene indfandt sig for at giøre Reede og Rigtighed.

Tyrkerne (i det mindste eendeel af dem) ere meget mistroeske, eller og de finde at dadle paa Alting, for med Foræringer at bringes til at tie, og Deyen troer snarest dem som vrager, og troer at de andre ere bestukne.

Det Krud, som ieg bragte dem, og som ieg vist veed var got, fandt de siden paa at sige om at der gik ikke let Ild i det. Hvorledes de har baaret sig ad, veed ieg ey. Maaskee har det ikke en Gang været af vores Krud.

Ligeledes var det og med Vægten af nogle Tønder Krud, som de sagde holdt meget mindre end de skulde. Agent Svensen*) sagde mig at de havde

*) Skal være Suenson.

viist ham det, og at det var sandt; men ieg veed og vist at Tønderne havde paa Fridricswerck holdt deres Vægt og at Seglene sadde rigtige paa ved Udløsningen af Skibet. Noget kom vel af Vægtenes Forskiellighed, men saa meget som her fattedes kunde ikke komme deraf. Vel er det sandt, at naar nogen saadan Mislighed indløber, lader de Een kalde, men mand er ey vis paa hvad der kand være gaet for sig førend mand kommer.

Jeg tager mig ogsaa den Frihed at foreslaae at Skipperen maae beordres at lade Kabel Tougene skyde langs i Skibet og ud af det igien, og ikke som Trosserne være samlede i Bundter, paa det at Tyrkerne om ikke paa andet saa dog derpa kand kiende et Kabel Toug fra en Trosse. Dette sidste er en Erindring af Agent Svensen.

Hvad Penge angaaer, da troer ieg at Deyen den meste Tiid vil hellere have Penge end Vahre; men ved Freds Slutningen med Dannemark, regierede, saavidt ieg forstoed, den Politique, at han da hellere ville have Vahre, paa det at det skulde falde des meere i Øynene, saavel paa hans egne Folk som Fremmede, naar der kom adskillige tilladte Skibe, hvoraf kunde sees, at han ey havde sluttet Fred for intet.

Kiøbenhavn, den 16de Februarij 1775.

Vinterfeldt.

UDDRAG AF INSPEKTØR P. FALSTERS RAPPORTER FRA FREDERIKSVÆRK

16, Maj 1781.

Efter naadigst anviiste Befahling, haver ieg i Mandags Eftermiddag ledsaget Hrr. Doctor Falck, i Alle Værkstæderne, hvorved hand fandt Sig meget fornøyed, saavel over indretningerne som og over arbeidernes videnskabers besvarelse af Tømmermesteren, Winckler og Brentha paa Hans Spørsmåale, Konster og mechanic angaaende. Hand spiste til middag og aften i Bakkehuuset, og da det blev noget forsildig for Ham at reyse om aftenen, forblev han til Tiirsdag morgen og fortsatte sin Reyse til Fredensborg, for at tage afskeed fra Hoffet, hvorefter hand forbliver 4 à 6 Dage i Kiøbenhavn, og reyser saa igiennem Holstein, ind udi Tyskland.

13, Juli 1781.

De Fremmede, som Naadigste Herre har befahlet at vise om ved Værket, har efter Naadigst Ordre været her, og er bleven fornøyede ved at se samme, som og faaed Spiisning ved Gaarden, saavel Asiatiske Compagnies betientere, som D'Herr. v. Schulenburg, v. Moltke og nok een hvis Naun ieg ikke fik at viide, iligemaade var i mandags d. 9' Julij, Hans Excellence Hr. Geheime Raad Lützow, den Preusiske Envoy, og nok een Cavallier, som ieg ey heller veed hvem var.

8' Septbr. 1782 (fra C. W. Classen).

Da ieg i Dag Morgen Kl. 6 sluttede mit underdanige Brev, ankom her til mig den Russiske Minister. Jeg opvartede ham strax med Caffé og Tvebakker, hvoraf han dræck 3 Kopper. Dernæst fulgte ieg med ham omkring overalt her paa Værket indtil Kl. var omtrent 11.

Derefter tog ieg mig den friehed at lade den sædvanlige Brygger Karl, paaklædt i sin vide Dragt roe os op ad Aæn til Arresøe Herregaard, hvor ieg ligeledes tog mig underdanigst den friehed at følge ham omkring overalt, og

efter dette altsammen havde ieg ladet Madam H.*) tilberede i Salen noget frokost for ham, samt indsætte 1 Flaske Rødviin og 1 Malaga. Det smagte ham altsammen godt. Kl. 1¹/₄ reisede han igien derfra til Khavn. Han kom fra Jægerspris.

Han var særdeles fornøiet den hele Tiid, og kunde ikke nok som vise sin forundring over alle de ypperlige Indretninger som Herr. General Majoren her saaledes har anlagt, samt over alle de store fordele som her findes samlede for at drive samme Indretninger, saa at han sagde, at Natur og Kunst er her samlet i største Grad.

28^e Juli 1784.

St. Herr Etats-Raad Willebrandt med Frue og Een liden Søn reyste her igennem Værket i løverdags eftermiddag til Farum fra Aads Herred, og ved den Leylighed begiærede lidet at se Værket — — — han ønskede gjerne at kunde mundtlig aflagt sin Compliment til Naadigst (Herren), og lod ved mig samme at forrette, Hans Eqvipage viiser at indkommene ikke ere overflødige.

30^e Juli 1784.

Hvis Naadigste Herre, ey allereede har bekommed, min Underdanigste Rapport med Skipper Hachsen,**) hvorudj tillige er rapporteret, at Hans Kongl. Høyhed Arve Printzen og Høye Gemahl ville komme til Værket at besee samme, Da meldes Underdanigst at igaar Torsdag d. 29^e Julij Kl. 10 og ¹/₂ kvarter til 11, Tog den sædvanlige Tour over Værket til Gaarden og blev Hilset med 27 Skud fra Batterierne, paa Gaarden blev efter Hrr. Agentens***) Foranstaltning i nye Hoved Bygnings Spiise (sal) opsadt Froekost, som varede mod 3 kvarter af En Timme. Hrr. Clausberg****) blev af Hendes Kongl. Høyhed indkaldet, og Spillede for Dem indtil De vare færdige at Segle til Værket, paa det nye Clavier i Spiise-Sahlen,

den nye Gondole blev belagt i bunden med det gamle Tapet, derover af de Tyrkiske Dæckener, og de Puuder, som ved Gaarden kunde faaes at sidde paa, og vare De samtlige Høye Persohner, Hendes Kongl. Høyhed og Gemahl, Kammer Frøcken Schmettau, Hof Frøcken Rosenørn, Hof Frøcken Bylow, Hrr. Kammer Herre, Marchal Lautzau, og Hrr. Kammer Juncker Bylow, til Gondolen var 3 Mand eqviperet udj Schalup Roeders Dragt, og blev saaledes leedsagede med Gondolen til Værket, hvorudj ieg tillige fulgte, De vare meget fornøiede med den Tour og kunde Erindre endnu, for 7 og 8 Aar

*) Classens Husholderske paa Arresødal: Madam Hiorth.

**) Classens betroede Skipper.

***) Classens Fuldmægtig ved Kontoret i København, Agent Koustrup.

****) En af Classens Musikere paa Frederiksværk (Pianisten).

siden at være komne der igiennem Aaen, Da de var komne paa landet ved goll Sludzen og Krudtværkets Hoved Allee, blev igien Hilset med 27 Skud, af de smaae Canoner fra Batterierne, hvorefter de først giek igiennem Hammerværck, og besaa Stoere vand Hammers Gang, Jern Dreye Machinens Gang, Vand-Bælgerens Gang, og ved vægten blev veyede, som Naadigst af indeliggende kand ses*), derefter i Dreyeværket — — — — (her følger en Beskrivelse af det foreviste Arbejde i de forskellige Værksteder og fortsættes derefter) — — — — — derfra gick de igien i Gondolen, og blev Roed ud til Krudværcket, hvor de var i 4de Krud-Mølle som gick med 4 til 6 Stamper i hver Rad, hvor i Morterne var Salpet Sække, som Stamperne stødte paa, derefter i Krud Kørne Machinen og besaae den fulde Gang, Krudværcket var om Morgenens reenset for Krud og Værckerne stoed stille indtil det lystede Dem at see virckningerne — — — — — derefter hos Tømmermesteren at see Glasslibning, og tillige saa objecterne**) i det Stoere Microscop — — — — — Grynn og Meel Møllerne vare reene og Stoede aabne men der ville de ey opholde sig efter, men lod hente vognene fra Gaarden for at ville reyse fra Værket, siden Kl. da var $\frac{3}{4}$ til Tree eftermiddag og skulle Spiise til Middag paa Jægerspriis — — — — — da de tog bort blev sagt Farvel med 27 Skud, i dag Morges Kl. 6 skulle Hans Kongl. Høyhed Reyse fra Jægerspriis, og være paa Frederichsberg Kl. 11 Formiddag siden det var Conseils Dag, Deres 2de vogne vare bespendte med Bønder Hæste, og Kammer Junckeren kiørte paa Een Bonde vogn, — — — — — Deres Kongl. Høyheder lader tillige ved S. T. Hrr. Kammer Herre Lautzau, formelde Deres Compliment til Naadigste Herre og Hendes Naade — — — — —

15^e Juni 1785.

Den unge Grev Rewentlow, een Junker paa 10 til 11 Aar, har været her et par Dage med sin Hovmester og Een Tiener og beseed Værket, var i gaar og saa paa Canoners Prøve, har fra Kiøbenhavn giort Touren til foeds uden vogn, fra Kiøbenhavn til Hirschholm, derfra til Fredensborg fra Fredensborg til Helsingør, fra Helsingør til Værket, gaaer herfra til Jægerspriis, derfra til Roeskilde og saa til Kiøbenhavn igien, her er Ham tilbuddet de befahlede Værelser for Fremmede men Hovmesteren, vil icke tillade det, efter sin ordre fra den unge Greves Høye Forældre, som har befahlet baade at Han skal gaae, som og at borge Natteleye og Beværtning i Almindelige Værtshuuse, i dag gaaer De herfra til Jægerspriis, Hans Høye Fader er Døputered i Rente-Kammeret.

*) Bilaget er ikke fundet, men nedenstaaende Vejessedel fra 1788 giver al fornøden Oplysning.

**) Iflg. en Indberetning fra 1787: »objecter af hoved Haar, item Hoved luus etc.«

3^e August 1787.

— — — — — efter Omtalen af en Fugleskydning i Frederiksborg:

Den Marrocance Envoye Hr. Simbel, enten hand er Jøde eller Tyrck ved jeg icke, var ved Skydningen, og er nu kommen her til Værket for formodentlig at see sig om, men endnu har han icke meldet sig, han Logerer hos Schiøths*) og bliver der til Hans afreyse. — som maaske skeer i eftermiddag.

10^e August 1787.

Den Marrocanske Gesandt har opholdt Sig her siden seenist anmeldelse indtil i Gaar, da Han Reyste til Friderichsunds Market, een dag besaae Han Værket, den øvrige Tiid har Han meest giordt Tour omkring i Skoven og For-
nøyed (sig) med at Spille paa Fleut Travier, Han lader til at være meget oeconom, Madme Schiøt maatte forskaffe Ham 5 til 6 Retter Mad om Middagen, og 4 Retter om aftenen, samt 2 Gange Caffé om Dagen, og derpaa tingede til dagl. at betale 2 Mark 8 Sk., og alt maae tillaves for Ham eene, der fortælles fra i gaar paa Markedet i Friderichsund, at Han har begiæret Spiise hos Kiøbmand Ole Schmith, og da Han haffde Spiist og til Maaltiidet faaed Een Flaske Madera Viin, ville Hrr. Schmith have 14 Mark for samme, hvortil Hrr. Gesanten aldeles icke ville beqvemme Sig, og kom det da til Een heftig ord vexling imellem dem, som gick til Skiolds ord, og sagde Schmith da tilsidst at han ville skiænke ham samme, men om han betalede, eller hvormeget Schmit fick i Betaling, kunde ieg icke faae at viide, Han tog derfra til Jægerspriis. Han gaar stedse klædt paa Europæisk, Blaae Kiortel, Silcke vest og Buxer, hvide Silckestrømper og Skoe, Sort hat, men har bestandig sin Sabel ompendt.

10. August 1787 (om Besøg 9/8 1787).

Indeliggende P. M. fra Hr. Kammerraad Eschildsen**) blev mig — — — — hidbragt — — — — — 5 Timer førend det Høye Kongl. Persohner med Dahmer og Cavallierer kom til Værket, som skeede lidet over Kl. 12 Middag, Jeg gick da strax paa gaarden og aftalte med Forvalter Jørgensen og Jomfru Kiihl, om hvis mueligt var at bringe til veye for Frokost, som i hast blev, lamme-
steeg, Kyllinger, Duer, nogle Becasiner, Mandel Kage, opsadt Melck, Kirsebær, Ribs, Smør og ost samt absinth, Rød og gammel Fransk Viin, og Rum, item Chocolate, Caffé og Thee, — — — —

Kl. lidet over 12 ankom Det Høye Følge, efter Aftale til leedsageren Lars Jæger***), need af Sandskaars Backen, forbie Giethuset og Vagten op til Gaar-

*) Værtshusholderen paa Frederiksværk.

**) Slotsforvalteren paa Jægerspris.

***) Classens Jæger.

den, hvorved blev Saluteret med 27 skud af de smaa Canoner fra Artillerie Parcken — — — —. Saasnart De var stegne fra vognene begiærede De Theevand, som da bestoed udj Chocolate, Caffé og Thee, Frokosten ville De lade forblive, indtil De haffde seed Sig om paa Værcket, og var da strax Gondolen aptered og modtog Dem alle, til leedsagelse need ved Canalen til Værcket, hvorved ieg var Qvarteermester eller sad ved Roeret, og 3 Mand til (at) Roe og holde af, da De stoed iland ved Hovedalleen og Goll Sludzen blev igien 27 Canonskud affyerede — — — — (efter en Beskrivelse af Turen over Værket fortsættes) — — — — derefter gick De igien i Gondolen og blev oprudedet til Gaarden, da De var passeret, under Vinde Broen kaldet, blev igien affyhret 27 Skud, dette fornøyede Dennem samtlig meget, efter ankomsten paa hoved Bygningen, Spiiste De — — — — ved opvartning gjorde Hrr. Brentha og Tømmermesteren*) ved Frokosten Tieneste, derpaa forlangte De at bese Naadigste Herres egne Værelser i Mesaninen, hvilket vi icke torde vegre os veed, siden i gamle hoved Bygning, og derefter i den Deel af Haugen bag nye Hoved Bygning, som vender mod Værcket, og Da De havde ialt opholdt Sig til Kl. var slaget 6 aftenen, kiørede De tilbage over Værcket, hvor da 4de Gang 27 Skud blev affyhred, ialt til disse skud blev forbrugt omtrent 50 Pund Krud — — — — — —.

10' August 1787. (til Agent Koustrup).

vi har i Aar mange Besøg af Stands og mindre Persohner for at bese Værcket.

24' August 1787.

Mandagen den 20' Aug. kom Herr Doctor Coolsmann, Præst til Reformert Kircke, item Hrr. Justitsraad Zoega og Frue, samt Hof Leverandeur Wratz — — — — og fik et Middagsmaaltid af Suppe, Kiød, Et Par kogte Aborrer og Kyllinge Steeg, Fløde Bakkelse og Krebs, samt 2 Flasker Rød og Een Flaske gl. Viin, som og Caffé og Thee — — — de ønskede at blive til Tiirsdag Morgen, og blev lagt i den gamle Hoved Bygning — — —.

5' August 1791.

De andre her til kommende vare — — — — Professor Baggesen fra Kiøbenhavn og Docter Erhart fra Nyrnberg.

Etats Raaden Aaskou med Børn, acteur Rossing og Koene, og nogle Jomfruer ialt 11 Persohner.

*) Classens Mestre.

5' August 1791.

— — — — i Søndags Aften d. 31' Julij Kl. 8^{1/2} Slett, kom Hans Kongl. Høyhed Arve Prindzen med Gemahl, og Hof Etatsfølgen, Seglende i Færgemand Achmanns Baad til Værcket, og kom op i Aaen næsten førend nogen vidste det, da De vare komne i land tilspurgte Deres Kongl. Høyhed, hvor De skulde gaae hen, ieg svarede at Deres Excellences Værelser stoed parat til at modtage Deres Kongl. Høyheder, og spagerede De da alle derop paa den Nordre Siide af Aaen, imidlertiid, var det bleven Winckler*), og æ øvrige paa Gaarden bekiændt, saa De havde alle Værelserne i hoved Bygningen antent med lys, og at koge thee vand, som og skydningen indtraf, saasnart de vare indkomne i Værelserne, og blev ialt 4re Gange 27 Skud affyerede, de sidste 27 skud ved Deres afreyse, de forbleve omtrænt een timme paa Gaarden, og strax førend Kl. var 10 da Deres vogne vare ankomne, kiørede De over Værcket, leedsagede af 2de med Fackler, Beværtningen efter eget forlangende, bestoed i thevand, Smør og Brød, Melck og Kirsebæhr, samt Viine, De var Muntre, og lode Deres Complimet formelde til Deres Excellence.

12' August 1791.

— — — — Hans Kongl. Høyhed Arve Printzen er endnu paa Jægerspriis — — — —

i løverdags aften lod Hans Kongl. Høyhed ved een Vogn afhente noget Fyhrværkeri, nogle Romanske lys, Spring Potter, og 6 Dossin Raqvetter, som i Søndags aften ved Hrr. Kammer Juncker Bülow blev afbrændt paa Jægerspriis, i Mandags var Hans Kongl. Høyhed Cron Printzen paa Jægerspriis men reyste til Kiøbenhavn igien i Tiirsdags Formiddag, det heeder at Han skal komme derhen igien paa Søndag, og er bestilt herfra eendeel Fyhrværkerie, som skal afbrændes den samme dags aften, ordet gaaer at Han vil komme til Værcket, men icke uden at Deres Excellence Selv var der nærværende, i Tiirsdags d. 9. Aug. var Arve Printzen og Gemahl, samt Svitte paa Friderichsunds Marcket, og kiøbte for mange Penge, adskillige Sorter hos næsten alle Kremmerne, som De igen for det meste bortgav til Svitten.

*) Classens Mester.

Vægt af efterskrevne Høye Persohner.

NB. Deres Kongl. Høyheder.

| | |
|---------------------------------|-------|
| Arve Prindtz Fridrich | |
| 1784 d. 29' Julij | 112 Ɔ |
| 1787 d. 6' Aug. | 108 Ɔ |
| Arve Princesse Sophia Friderica | |
| 1784 d. 29' Julij | 88 Ɔ |
| 1787 icke veyed | |
| Hendes Naade Grevinde Schlicht | |
| 1787 d. 6' Aug. | 132 Ɔ |
| og Kammer Herreinde Warnstedt | |
| 1787 d. 6' Aug. | 214 Ɔ |

Frværk. d. 30' Junij 1788.

P. Falster.

GENERAL CLASSENS HOVERI-FORSLAG

| (Efterretninger meddelte iflg. Placaten af 24. Juni 1791.) <i>Hoveriets Art</i> | 50 Bønder fra Kregome—Vinderød Sogne til Arresødal | | 56 Bønder fra Thorup Sogn til Grønnesøgaard | |
|--|---|---------------|--|---------------|
| | Spand- dage | Gang- dage | Spand- dage | Gang- dage |
| Pløye-Dage | 325 | | 340 | |
| Spand- eller Harve-Dage | 157 | | 257 | |
| Høst-Dage | 353 | 1687 | 380 | 2378 |
| Hegnings Dage | 206 | 480 | 110 | 181 |
| Adskillige Pligt-dage: | | | | |
| til Tromling | 16 | | 24 | |
| - Møgagning | 464 | 400 | 500 | 500 |
| - at føre Leer paa den ufrugt- bare Jord som er mest Flye- sand | 300 | | | |
| - at føre Muldjord og Leer til unge Træers Plantning paa den aldeeles til Sæd ubrugelige Flyesands Jord | 269 | | 140 | 160 |
| - Vandsteders Rensning | 50 | 100 | 12 | 36 |
| - Tærskningen | | 1632 | | 2450 |
| - Sædens Kastning og Rensning | | 260 | | 350 |
| - Hæses Flytning | | 122 | | 200 |
| - Skovning og Brændes Hugning | 600 | 300 | 10 | 180 |
| - Tørveskier og sammes Rygt- ning | | 418 | 100 | 100 |
| - at hente Skud Tørven Hiem .. | 40 | 116 | 50 | 50 |
| - Borg og Ladegaards Huusenes Reparation og Materialiernes Tilførsel | 368 | 232 | 100 | 112 |
| - at skiære Rør | | 100 | | |
| - at kiøre Iis til Salpeter Raf- finaderiet og Meyeriet | 100 | 25 | | |
| - at rense Enge | | 160 | | 200 |
| - Sædens Transportering til Fri- derichsværk | | | 150 | |
| at kiøre Reiser til Kiøbenhavn, Helsingøer, eller Roeskilde | 58 | | 57 | |
| at kiøre Reiser til Friderichsborg, Slangerup eller Friderichssund | 58 | | 57 | |
| | 3364 | 6032 | 2287 | 6897 |

Da Bønderne saavel i Pligts Arbeide som Avlings Hoverie, forretter alt Arbeidet af Hartkornet efter Omgang; men Bønderne ere ikke lige paa Hartkorn, saa vil jeg her antage til Regel at ovenmeldte Arbeide bliver at forrette saaledes, nemlig: af 4 Tdr. Hartkorn med Pløyning, Møgning, Sæde- og Høe-Høsten iberegnet 56 Spanddage og 104 Gangdage, 1 Reise til Kiøbenhavn, Helsingør eller Roeskilde og 1 Reise til Friderichsborg, Slangerup eller Friderichssund eller et andet Sted af lige Længde Vei i Forhold med ovenbenævnte Steder om det maatte behøves, indtil der findes Leylighed at faa en Land Inspektur, som kan opmaale og inddeele mig Bøndergodset saaledes at hver Bonde kan blive paa 5 til 6 Tdr. Hartkorn i alle Byer, og Hoveriet igjen derefter inddeelt til Hoved Gaardens Sæde Vange og Enge at dyrke tilligemed det andet Pligts Arbeide.

Angaaende Melby Sogns Hoveri til Frederiksværks Etablissement for 44 Bønder.

De fornødne Spand- og Gang Dage som behøves ved Friderichsværk kan ikke med nogen Vished bestemmes, men samme kommer alt an paa locale Omstændigheder, saasom ved ulykkelige Tilfælde som ofte indtræffer ved Krudtværket, ved meere og mindre Krigs Armatur, som bliver forfærdiget, de dertil behøvende Materialiers Hidbringelse til Lands eller Vands, og i sidste Tilfælde da alleene sammes Opskibning- og Producternes Bortførsel til Lands eller Vands og i sidste Tilfælde da allene sammes Udskibning, Kruds Transport fra Oplags Magazinerne og sammes Omflytning eller Udskibning efter de Høy Kongelige Collegiers Ordres, Brende, Svovel, Salpeter, Steenkul, Tømmer, Jern, og Sæde-Vahres Opskibning med meere paa den Tiid af Aaret Skibene kan gaae, Kampesteens Tilførsel til Grundværkerne, Leers Tilførsel til Teglværket og andre Materialiers Omflytning til forskellige Tiider, hertil behøves eendeel Vogne og Folk, der som meldt ikke kan bestemmes, men i den Sted forlanges, at Bønderne maa forrette aarlig hver en Reise til Kiøbenhavn og en til Friderichsborg, og af hver Tønde Hartkorn 14 Spanddage og 26 Gangdage, og det paa de Tiider af Aaret som jeg behøver dem til Opskibninger eller til Krudt Transporter, naar Commission er her, at de da forretter alt uden Vegring af Tiiden eller Dage om Ugen, dog ikke meere end med et Bud gaaende eller kiørende nogen Dag, og de øvrige Hoverie Dage at forrettes til andre Tiider, Høsten undtagen, 2 a 3 Dage ugentlig indtil Dagene bliver aflagte af hvilke Dage ingen bliver forlangt med 4 eller 6 Hæste og 2de Bud som ellers bruges ved Pløyningen; og hvormed deres Fadebords Reiser, Kongeveyes Arbeide paa de almindelige Landeveye ere aflagte, da jeg desuden med Material Hæste selv besørger, de øvrige fornødne og sværeste Transporter, som ikke kan læsses paa Bøndernes Vogne eller bringes frem med deres Hæste.

PRIVILEGIER OG BENAADNINGER

Resolution 25—8—1756. Tilladelse til at bruge og lede Vandet ved Frederiksværk.

Tilladelse til at lade brygge og brænde paa Værket for de der engagerede Betjente, bosiddende Arbejdere og de Daglejere, der under Arbejdet fortære noget.

Fritagelse for Konsumtion, Folke- og Familieskat for dem, der ved Værket, »holde Dug og Disk«.

do. 21—11—1759. Fritagelse for Værkets faste Arbejdere for Udskrivning til Soldatertjeneste.

do. 6—5—1760. Tilladelse til: at Værket maa staa under militær Jurisdiction,

at Værket maa have egen Actuarius, der holder Ret ved Frederiksværk, naar det forlanges, og til Bisiddere maa have 6 af Værkets Mestres og faste Betjente. Interessenterne skulde til nærmere Resolution forfatte »en Slags Artikler«, hvorefter de skyldige kunde straffes, og i Henseende til grove Forseelser maatte indrettes efter Krigsartiklerne, Lov og Forordninger, og i mindre Tilfælde efter Omstændighedernes Beskaffenhed,

at Værket maa lægges til den Kirke hvortil Grunden tidligere havde hørt,

at Værket forundes selvsamme Friheder som Kronborg Geværfabrik har [jfr. nedenfor.],

at Værket maa faa staaende Akkord om Fiskeriet i Arresø, naar den løbende Kontrakt derom udløb,

at Interessenterne, dersom nogen foretog sig noget til Værkets »præjudice« paa lovformelig Maade maa lade det inhibere, men dog straks bekendtgøre det for Amtmanden.

Løfte om, at Embedsmændene skulde blive tilholdt om, at vise Frederiksværk al mulig Assistance og ikke, naar de synes »at Interessenterne gik i et eller andet forvidt«, maatte forurolige dem med Processer, men indberette det til vedkommende Kollegium og forvente Resolution og «vedbørende Satisfaktion».

Skøde 13— 1—1761. Bevilling paa Fiskeriet i de nye Kanaler og Indretning af en Kornmølle, dog kun til Brug for de af Værkets Betjente, Arbejdere og Folk, der bor paa Stedet.

Kontrakt 24—10—1764. Birke Rettigheder for Frederiksværks Gods og Tilladelse til at Birketinget holdes paa Frederiksværk.

Toldfrihed paa alle til de Frederiksværkske Indretninger fornødne Raamaterialer, med Restruktioner iflg: Kontrakten.

Resolution ?—8—1769. Toldfrihed i 4 Aar ved Indførelse af gammelt Jern til Omstøbning.

Privilegium ? 1771. Henlægning af »Øvre Vejr Møllens Maling« til Frederiksværk Vandmølle.

Resolution 4—2—1773. Tilladelse til at Birkedommeren ved Kronborg Rytter Districts Birketing, maa, som Dommer paa Frederiksværk afhøre Vidner og afsige Domme i alle Tvistigheder der vedkommer Værket, dets Arbejde og Arbejdere, samt paase alt hvad der henhører »til Politiets og Justitiens Administration« ved de Frederiksværkske Indretninger ifølge Loven og Forordningerne, samt at de i saa Henseende faldende Domme, i Henseende til Appellationen maa betragtes som Rytter Districts Birke-Tings-Domme.

— 23—6—1774. Fritagelse for at den Konsumtion, Familie- og Folkeskat som skulde erlægges efter at Frvk. var bevilget Hovedgaardstaxt, maa bortfalde saalænge Hovedgaardens Grund beboes af de ved Fabriken værende Arbejdere.

— 22—12—1777. Fritagelse for Konge- og Fadebords Rejser, samt Kørsel og Arbejde til Amternes Landeveje.

- Resolution 2—7 1778. Tilladelse for Classen til fra 1. Juli 1778 selv at forrette Amtmands Embede paa Frederiksværks Gods, og selv besørge saavel de aarlige Regnskaber for de kongelige Kontributioner og Afgifter aflagte og Extracterne med videre indsendt til Rentekammeret, som Pengebeløbet betalt i Zahl-Kammeret ved at Generalitets og Commissariats Collegiet af de Summer, »som Fridericksverks Eyer for Leverancer faaer tilgode, aarligen betale i Zahl Kammeret det fulde Beløb af dette Godses Skatter og Afgifter for hvilke Zahl-Kammerets Qvitteringer tiene bemeldte Eyer til at vedlægge hans Regnskaber og Extracter«.
- Bevilling af en aarlig Penge Understøttelse — efter nærmere Forslag — til Fredning og Vedligeholdelse af Flyvesands-Dæmpningen paa Frederiksværks Gods og dets Del af Adserbo Overdrev.
- 20—3—1780. Fornyyelse af Toldfrihed for raa Materialier og Varer som ved Frederiksværk »forædles til denne Fabriks og dette Støberies Producter« samt for de Varer som »umiddelbarligen virke til Fabrikeringen og Forædlingen«, saasom Møllestene, Stenkul, Sigter o. s. v.
- 8—4—1782. Bestandig Forpagtning af den Kongen tilhørende Andel af Fiskeriet i Arresø.
-
- 3—1—1780. Bekræftelse paa Bevilling til »fremdeles ligesom hidtil« iflg. Resol. 25—8—1756 er sket, at holde Værtshus for Betjente Arbejdere og Daglejere, ved bemeldte Værtshus at lade brygge Øl og brænde Brændevin til nævnte Arbejdere m. m. og egen Husholdning.
- 22—4—1780. Bekræftelse paa at maatte drive Handel ved Værket.
- 6—5—1760. Privilegier for Kronborg Geværfabrik.
- a. de Mestre og Folk som staar i Fabrikens Tjeneste og som deres Profession »til Gavns lært have«, maa for Arrest for Gæld paa deres Person, Løn og Værktøj »aldeles være befriede«.
- b. Straf iflg. D.L. 6—22—3 for dem der forføre Fabrikens Svende eller Drengene til Drik, Dobbel eller

anden forargelig dem selv og fabriken skædes
Omgængelse eller Foretagende.

- c. ingen — hvem det være kunde — maa anhverve, huse, hæle eller paa nogen Maade antage de i Fabrikens Tjeneste og Arbejde værende eller staaende Haandværkere, være sig Svende eller Drengene uden lovlig Pas og Afsked, og skal ydermere Kongl. Rescript af 21—11—1749 og Københavns Magistrats Plakat af 24' s.M. i alle Ord og Clausuler tjene til Efterlevelse, Regel og Rettesnor saavel for Fabrikens Svende, Drengene og Arbejdere, som for alle andre Vedkommende.
- d. alle de »Haandværks Bursere eller Geseller« som tidligere fra Fabriken uden Pas og Afsked ere borttrømte samt de som herefter derfra borttrømme, saavel som de der kun have Pas for at rejse paa Professionen, og imidlertid enten ere blevne anhvervede eller have taget nogen anden Tjeneste, skal strax paa Anfordring uden nogen videre Bekostning uvægerlig tilbageleveres, »hvad heller de ved Hans Maytts egen Milice eller nogen andensteds maatte være engagerede«.
- e. enhver Mester, Svend eller Dreng, som forsør sig mod Fabrikens »gamle eller herefter til Guds Frygt og Hans Maytts Tjeneste, god Skik og Orden — — — og med Lov og Billighed overensstemmende Vedtægter, skal efter Forseelsens Beskaffenhed og lovlig Omgang straffes efter Forordn. af 18' Decbr. 1688 dens 3 Artl.
- f. ingen, enten paa Fabriken eller uden for, maa under alvorlig Straf, gøre nogen af Folkene »afspændte eller opsætzige« eller paa anden Maade tilføje Fabriken eller dens »Vedkommende« nogen Uejlighed, Skade Hinder eller Fornærmelse.

SKRIVELSE TIL PRÆSTERNE PAA FREDERIKSVÆRK GODS
FRA GENERAL CLASSEN

PRO MEMORIA

Da det erfahres at næsten alt det unge Manskab her paa Godset, hidentil har giftet sig meget ungt og den største Deel allerede nedsadt sig deels som Huusmænd og deels som indsidder, uden at vide noget hvormed de kan fortiene sig det nødtørftige til Deres underholdning, men alleene ligger Bunden til Tynge, Folket som er ungt og i den bedste alder til at voxer i bliver sveket, De avler Børn sammen, som ligeledees bliver smaae, halvte og Kryblinger; Saa for at forekomme denne uorden saavidt det er mueligt, ville Deres Velærværdigheder behage for eftertiiden, naar nogen melder sig og vil giftes, at henviise dem til mig, at jeg kan blive underrettet om det fornødne, og finder jeg da at det er Dem tienligt vil jeg meddele Dem et beviis til foreviisning, og forinden de medbringer samme haaber jeg at der ikke skeer nogen Vielse.

Arresøegaard den 26' Februar 1780ve.

Til Hr. Proust Hofman i Cregome,
Hr. Dorn i Melbye
og Hr. Kiær i Thorup.

BREV TIL DEPUTERET I COMMERCE COLLEGIET JOACHIM
WASSERSCHLEBE FRA GENERAL CLASSEN

Monsieur
& tres cher ami.

Voici deux Colonistes pour la menagerie de Bernstorff. J'ai encore un a
présenter pour celle de votre grandeur, qui est le petit Ours que vous avez
trouvé si joli & qui avance tellement en gentillesse qu'il sera avec le tems un
Ours accompli. Il danse & chante avec des graces infinies & il accomode une
Perruque tout autrement que votre valet de chambre. Ordonnés Seigneur,
quand il vous pouvoir etre présenté, il sera un tres bon Portier ou Suisse
pour un Directeur des fabriques.

J'ai l'honneur d'etre pour toute ma vie avec un attachement sans bornes,

Monsieur
votre tres humble
& très obeissant serviteur
Classen.

le 4 Septbr. 1765.

(Kgl. Bibl. Ny kgl. Samling 2152 c 4 10).

BREV TIL GENERAL CLASSEN FRA MATHIA LEUCH,
CHRISTIANIA

Høyædle og Velbaarne Hr. Gen.Krigs Commissair.

Et forvirret og oprørt Hierte, og saadant et er mit for nærværende tiid, søger gemeenlig Lindring ved at fortælle sine Liidelser for de, hvis med Liidenhed, det har at vendte, og dette er hensigten med det Tab ieg herved har den Ære med saa stor Bedrøvelse at berette Deres Velbaarenhed, Dette er det største af alle muelige, ieg har mistet een Mand, og i ham een Kæreste, een Ven, een fortroelig, med et Ord: Alt det som havde Rett, til at giøre mig Livet kiært. Min Elskværdige Morten Leuch befandt sig først i forrige Uge angreben af en Svagthed paa Hafslund Gaard, mit iblandt sine Venner, og den 24' sistl. endte der sammestæds sit Liv, næsten i mine Arme, efter at ieg havde eyet ham i 10 Aar, og tiiden i alt 35 Aar og 9 Maaneder.

Her har Deres Velbaarenhed min Tilstand saameget som Verden seer deraf, men hvad ieg føler er meere end noged Øye seer, og meere end Ord kand udtrykke, Det er vel sandt, at ieg i een kierlig Broder skal finde den som i henseende til mit udvortes vel at befordre, vil være mig i Mands Stæd, og som for fremtiden liigesom tilforn fælles med mig i Negotien.

Men denne Trøst kand dog umuelig forslaae, Ney naar vi een Elskværdig Ven har eyed, alt hvad det udgiør det stoere Ord Lyksalighed, og vi seer os for evig skildt derved, Saa kand nock inted noged uden Religionens Overbeviisninger bringe os til at undertrykke vor fortvifelse.

Til disse Støtter maae ieg fornemmelig hælde mig, og søge paa denne punct at fæste mit haab efter et saa grueligt Skibbrud.

Jeg har inted viidere at siige, End ieg med et Taknemmeligt hierte anseer alle de følelser, som ieg er vis paa dette virkker hos Deres Velbaarenhed som tæncker saa ædelt og billigt, og at ieg i øvrigt indtil ieg samles med den ieg begræder vil viise med hvormeeen høyagtning og hengivenhed ieg er

Høyædle og Velbaarne
Hr. General Krigs Commissairs
tienstskyldigste
tienerinde

Mathia sl. Leuchs.

Christiania

d. 30' Jan. 1768.

Til

Hr. Gen.K.Com. Classen,
Kiøbenhafn.

A F B R U D T E T A N K E R

ved

Brudeskammelen, hvorpaa S. T. Hans Excellence Herr General-Major De Classen Ridder & c. med Bruden, Høiædle og Høivelbaarne Frue Baronesse Anna Elisabeth de Iselin, høitidelig nedbøiede sig for at stadfæste den forhen oprettede Hierte-Pakt ved Dagens fæstlige Helligholdelse den 16' August 1783.

Underdanigst af Johan Friderich Lehnert.

Kiøbenhavn. Trykt hos Peder Horrebøw.

Saa svinger Kierlighed i Dag sin Seier-Fahne
Og Glæden smiler, som i Tvende Hierter boer,
Den triumpherer med en ærefuld Sædvane
Især naar Fangen er en General-Major.

Fornuft og Dyd, kan De en skønsom Siel belæsse?
Med Elskovs søde Aag og souveraine Magt,
Hvad Under Du med saa elskværdig Baronesse?
Henrykkende indgaaer en evig Hiertepakt.

Knæl da fornøiet need paa Elskovs lave Throne
Paa Brudeskammelen, for at modtage fra,
Saa kier Elisabeth, saa vældig Amazone,
Det klippefaste og uryggelige Ja!

Saa er da Knuden fast, Clenodiet er vunden,
Ophøiet Herre! er det ei en himmelsk Lyst?
At nu kan Bruden, med et Olieblad i Munden,
Sig rolig hælde til Dit stiernepyntet Bryst.

Tillad da naadigst, at jeg til Din Residence
Tør nærme mig i Dag, hvor hver en Siæl er glad,
At jeg nedbøier mig for Deres Excellence
I Underdanighed ved dette tynde Blad.

Jeg ønsker, at Du her i varig Hæld og Hæder
Maae med Din høie Brud bestandig leve vell!
Gid ægte Kierlighed med rene Venskabs Glæder
Ret vederqvæge maae Din redelige Siæl!

Fra Modgangs vilde Storm og pludselige Rasen
Gud stedse frelse Dig med Din Elisabeth!
Fornøjet lev Herr General-Major de Clasen,
Og begge blive saa af Aar og Dage mæt.

Gid Lykken følge Dig paa alle Dine Veje
Og varig Sundhed selv bestyrke Dine Fied!
Herr General-Major med Baronessen eie
Til sidste Aandedræt en tryg Lyksalighed.

(Det kgl. Bibliothek).

INDSKRIFT I EN SØLVPLADE PAA GENERAL CLASSENS
KISTE

GENGIVET EFTER MANUSKRIFTET I DET CLASSENSKE FIDEICOMMIS'
ARKIV

Is. cujus. hoc. sarcophago. conduntur.
exuviæ
vir. illustrissimus. et. excellentissimus.
JOHANNES. FRIDERICUS. CLASSEN.
in. exercitu. regio. pro. imperatore. legatus.
ordinis. Dannebrogici. eques.
suo. marte. patriam. armavit. ornavit.
rem. rusticam. frugum. silvarum. colonarum.
incrementis. auxit.
nunquam. animi. nunquam. consilii. expers.
adversam. sæpe. fortunam.
postremo. quoque. invidiam.
vicit.
natus. Christianiæ in Norvegia. Ao: MDCCXXV.
Ao: MDCCLXXXI.*) uxorem. duxit.
ELISABETHAM FABRITIAM.
liberi. Baronis Iselini. viduam.
lectissimam. matronam.
quam. infra. triennium. fato. functam.
dum. superstes. erat. luxit.
viduus. et. orbus.
obiit. d. XXIV martii A: MDCCXCII.
in. villa. Friderichsverk. a. se. condita.
belli. pacisque. artium. officina.

*) Skal være 1783.

BREV TIL FHV. STATSMINISTER OVE HØEGH-GULDBERG
FRA GEHEJMERAAD CLASSEN

ORIGINALEN TILHØRER FAMILIEN HØEGH-GULDBERG

Høy- og Velbaarne
Allerhøystærede Velynder!

Den lykkelige Lejlighed at kaldes tilbage i Deres Excellences Erindring haver jeg min Broder for dum, nu hands Efterlignelse at tacke for.

Den afdødes Erkiendtligheds Følelse for Deres Excellences Godhed og Venskab ophørte først da hand ej følede sig selv mere. De følge ligeledes mig, da jeg ej har forandret Hierte fordie jeg forandrede Himmel-Egn og intet agter jeg høyere end iblandt mine kyndige Dommeres Tal at kunde, saa længe jeg aander, beholde Deres Excellence som den første, fordie jeg aldrig glemmer Dem som den retfærdigste.

Efter en heel Alders Vandel og en uafbrudt Fortroelighed imellem toe eeniste Brødre, maaske exempelesværdig, fik mit Ophold i et yndet Clima Udsigt til en Uafhængighed; men Tanken at frelse til Nytte hvad vundet var med fælles Kummer, forbandt mig til at vende tilbage under Aaget, da det erhvervede koster ej mindre at hytte end at faae.

Nu bliver jeg gammel; Naar mit sidste Foretagende er fuldført maae det tilbageblevne tale. Imidlertid haver jeg ombyggt Vinderød Kirke med et Capel, som en Grotte, og der opbevaret min Broder et Minde, da jeg saae et belovet paa Fridericswærk døde i Fødslen. Jeg vover herhos at fremsende Deres Excellence et Aftryk deraf paa en sær-formet Medaille, og da alting her icke uden Vanskelighed skeer, er det neppe troeligt, at jeg nu først efter 8 Maaneders Forløb, fik denne stemplet.

Argus, forestillende Publicum, viiser sig derpaa opstigende af en Klippe med Skrift, ligesom testator selv har betitlet det:

Gen: Maj: Classens testa:

Tiden, Saturnus, modtager det, for at overleveres til Evigheden i hvis Slange-Circle hand indpræger

Suo marte & munificentia patriam armavit ornavit.

Saturni Stilling, siddende, træder under Foed en sprengt Bombe med Aars Tal 1768.

/: Dette var aaret at Inquisitions-Commissionen feilede sit Maal og Fienderne sit Anlæg mod den afdøde :/

Med den Anden Foed kaster Saturnus bag sig en Mørser, hvis Aars Tal 1771 bringer det andet forfejlede Anlæg i Erindring og udaf Klippen frem kommer en Canon med Skilt: Tandem bona causa triumphat.

Dette var Prøve Canonen hvorfor en Campus Martius skulle indhegnes uden for Støberiet paa Fridw: men da jeg fandt den henslengt i en Krog, opreiste jeg den som en Stytte i Bibliotheqvæt, for at bære min Broders Metal Buste.

Paa Sarcophage-n brænder en antiqve Lampe med Underskrift Fratri.

Saturnus er, efter min Fuser-Tegning, gjort til et Mester-Stykke af Wiedewelt, som roeses ligesom den anbragte Dag*) i Grotten, der oplyser ham.

Forgieves ønsker jeg Vi begge kunde der mødes, for at gjøre Vores Betragtninger. Forlaed mig imidlertid at jeg er bleven vidløftig ved at ville end og undgaae Vidløftighed; men Deres Excellences giennemprøvede Taalmodighed kand ej meere sættes paa Prøve; har altid viist sig at kunde forlade ligesom at kunde ynde Oprigtighed, med hvilken jeg haver den Ære at forblive til min Døds Stund i dyb Høyagtelse

Deres Excellences

underdanigste og tjenstivrigste
tiener

P: H: Classen.

Kiøbenhavn d: 17' Septbr: 1805.

ANMÆRKNING

Den wiedeweltske Beskrivelse af Monumentet oplyser: at Sarkofagen er af lysegraa norsk Marmor; Saturnus (Tiden) af hvid italiensk Marmor; Argus (Publikum) og Grundtegningen af Frederiksværk af hvid Marmor; Mørseren af Lillienkjoldsk Marmor, og de tvende rustike Sokler af norsk agerhusisk Marmor. — Hvortil Datoen 22. August 1764 paa det Dokument Argus lader falde sigter, kan desværre ikke oplyses.

*)Lyskanal eller Vindu.



CORSELITZE STRAND VED GENERALENS LYSTHUS

OPLYSNINGER OM CORSELITZE OG CARLSFELDT GODSER INDTIL KROGODSETS SALG 1766 MED ENKELTE SUPPLE- RENDE OPLYSNINGER FRA TIDEN INDEN 1792

Staar man en klar Aften paa Corselitze Strand og saa langt Øjet rækker kun ser Vand, Vand og atter Vand, kan det med regelmæssige Mellemlum glimte nede i sydøst fra Fyret paa Dars, og saa kommer af sig selv Tanke- rækken: Pommern, Venden, Absalon, Saxo Grammaticus, og man forstaar instinktmæssig, at der maa være en ganske naturlig, men ikke mere kendt, Forbindelse mellem det saa lidt dansk, men slavisk klingende Navn Corse- litze og Landet histude, der ikke er længere borte end at det, skønt selv usyn- ligt, kan sende det blinkende Bud om sin nære Beliggenhed. Gaar man saa hjem til den gamle Gaard og tager Saxo frem, synes man pludselig at staa paa historisk Grund, selv om de gamle Beretninger intet slaar fast, men kun peger og siger: her kan det have været.

Saxo fortæller nemlig, at da Venderne i 1170 vilde bemægtige sig Møen, sendte de Bud til Guemmerus*) paa Falster med hvem de var i hemmelig, men nøje Forbindelse, og som allerede fra tidligere Tid var vant til at for-

*) Gnemerus jfr. Professor Schiern; Grundtvig har: Gnemer.

raade dem de Danskes Planer. Absalon, der anede Forræderiet, kaldte Guemmerus til sig paa de danske Skibe, der laa ved Koster og afventede Fjendens Angreb, saa at Vendernes Sendebud ikke traf deres Tillidsmand, men fik Besked af hans Husfolk. Angrebet paa Møen blev derefter opgivet, og de vendiske Skibe nøjedes med at vise sig i Grønsund. Sammenhængen i denne Fremstilling hos Saxo viser tydeligt, at de Falstringer, der stod i saa nær Forbindelse med Venderne, maa have haft hjemme paa Falsters lange Østkyst, syd for Grønsund, og det bliver derfor meget rimeligt at antage, at deres Hjemstavn har været Corselitze, oprindelig Koselitze, da dette Navn maa erkendes som slavisk. Professor F. Schiern, fra hvis Studier om slaviske Stednavne i Danmark denne Meddelelse er hentet, hævder at Navnet i ældre Tider gennemgaaende har været stavet Kosselisse.

Valdemars Jordebog har Kōcæliz; gamle Brevskaber i Rigsarkivet har Kosselisse, Kotzelitze og Cotzelitze; et Kort fra 1686 har Kodsellisegaard; Videnskabernes Selskabs Kort fra 1776 har ogsaa Kodselisse, og Pontoppidans Atlas har Kortselitze. Til disse Oplysninger, som Schiern fremdrager, kan føjes, at Auktionsforretningen fra 1766 kalder Gaarden Cortselitze, og at General Classen paa Hovedbygningen lod opsætte et Jærngitter med Navnet Cosselitz, medens han dog selv skrev saavel Cortselitze som Corsselitze.*)

For at paavise Navnets slaviske Oprindelse oplyser Professor Schiern i 1857, at i Pommern findes Navnene Cōslitz og Kōselitz, i Sachsen to Gange Kosslitz, ved Krakau Koscielic, i Polen tre Gange Koscielec, der i 1190 skrives Cosscelicz og Coszelec eller Coszelec, i Polen endvidere Koscieliska, i Galicien Koscielisks, i det russiske Guvernement Czernigow Kozelez eller Cozelez og i Guvernementet Kaluga Koselesk. Professoren tilføjer, at dersom man vil holde fast ved Skrivemaaden Korselitze eller Corselitze, opgiver Navnet derfor ikke at fremvise slavisk Rod, men kan jævnføres med Byen Korzlitz i Schlesien, der fremkom i det trettende Aarhundrede som Korschlitz (i 1266) og Corslics (i 1290).

Peger Navnet saaledes langt tilbage i Tiden, findes der i Corselitze Skove en stor Mængde — ca. 60 — fredede Gravhøje, deriblandt et Par mægtige Langdysser, der fører Tanken endnu længere tilbage og vidner om, at de Classenske Godser i en fjærn Fortid var Hjemsted for et rigt og bevæget Liv. Herom vidner ogsaa en Runesten fra Sdr. Kirkeby Kirke, den er fra Aarene 975—1000 og bærer under Billedet af et Langskib følgende Text i Samstavruner: »Asser satte denne Sten efter sin Broder Askel som døde paa Gulland (?) Thor vie Runerne«. Stenen er allerede i den ældre Middelalder bleven tilhugget til Bygningsbrug og havde fundet Plads som Kvadersten i Sdr. Kirkeby Kirke; 1810 skænkede Fideicommisset den til Nationalmusæet.

*) Axel Brahes Mageskifte-Skøde fra 1603 har Kaatzelisse, Katzelidtz og Kadtzelösse. Gamle Synsforretninger fra 1686—1710, beroende i Rigsarkivet, har bl. a. Codtzelditze, Codselisse, Codzelidze og Cotzlitze, samt endelig ogsaa i Tiden 1692—95 Corselitze.

De ældste Oplysninger om Corselitze og det dertil senere henlagte Bellinge findes i Kong Valdemars Jordebog, hvor det hedder:

»Köcæliz, 6 Bol, 6 Mark. Biskoppen har 2 Mark; Frændi 10 Øre; Petær Julkilsun en halv Mark; Knut Touæsun en halv Mark,« og »Bellingy, et halvt Bol, 3 Mark. Joseph har 12 Øre«.

Foruden disse gamle sparsomme Oplysninger om en Del af den Jord, der kom under Corselitze, vides for en lang Aarrækkes Vedkommende Intet udover den Kendsgerning, at Gaarden i henved 200 Aar var i den adelige Slægt Falsters Eje, og at Bellinge, inden den kom under Corselitze, synes at have ført en mere omskiftelig Tilværelse. Man ved Intet om, naar og med hvilket Tilliggende Gaardene blev samlede, eller naar og af hvem Bygningerne blev opførte; paa Corselitze gemmer de gamle Kampestens Kælderhvelvinger, der endnu er Bygningens solide Fundament, fremdeles paa denne Hemmelighed, medens Bellinge er sporløs forsvunden, der er ikke engang de Sten tilbage, der muligvis kunde bringes til at tale, og der øges Hemmeligheden med det hidtil ubesvarede Spørgsmaal, naar Bygningerne er nedrevne eller ødelagte og naar Jorden er lagt under Corselitze.

Da Hr. Jens Falster, som Slægtens sidste Mand, døde Aar 1600, kom Corselitze Gaard og en Del falstersk Strøgods ved Arv til Axel Brahe, der 1603 mageskiftede Gaard og Gods samt noget Gods i Skaane med Hindsholm, der tilhørte Christian IV. Det i denne Anledning af Axel Brahe udstedte Mageskiftsbrev omtaler Hovedgaarden Corselitze med »sinn Bygningh« samt 38 $\frac{1}{2}$ Gaard og 2 Gadehuse beliggende i 18 forskellige Byer, af hvilke kun Corselitze Bys, Sdr. Alslev Bys og Sdr. Kirkebys Jorder med 14 af de nævnte Gaarde og 1 Gadehus stødte op til Corselitze Enemærker, 12 Byer med 21 $\frac{1}{2}$ af Gaardene fordelte sig over hele Østfalster lige fra Sdr. Ørslev, syd for Corselitze, til Maglebrænde og Taarup ved Stubbekøbing, medens 3 Gaarde og 1 Gadehus laa saa fjærnt som i Bruserup, Brarup og Klodskov.

Udover Angivelse af, hvad hver enkelt Gaard skyldte i Landgilde, indeholder Skødet eller »Genbrevet« ikke nogensomhelst nærmere Oplysning om Corselitze og dens Tilliggende, ligesaa lidt som Hovedbygningen eller Avlsbygningerne omtales med mere end de forannævnte to Ord. Besigtigelsesforretningen og For-Akterne i Anledning af Mageskiftet omhandler ligeledes kun Godset, de giver heller ikke nogen Oplysning om selve Gaarden.

Corselitze blev saaledes i 1603 Krongods og blev, da Kongens øvrige falsterske Gods paa den Tid var overladt Enkedronning Sofie som Livgeding, sammen med det samtidig ligeledes tilmageskiftede »Skørringe«, bortforpagtet til Dronningen paa Livstid mod en aarlig Afgift af 2.500 Dlr., hvorved det kom under en meget dygtig, men mere end streng Administrator. Efter Dronningens Død er Corselitze sikkert bleven betragtet som Ladegaard til Nykøbing Slot, i hvert Tilfælde er det mellem Slottets Regnskaber og Synsforretninger, at en stor Del af nedenstaaende Oplysninger er fundne frem. Endnu to Gange blev Corselitze, sammen med det andet falsterske Kron-

gods, benyttet som Livgeding, idet disse Domæner fra 1671—1685 var overladt Enkedronning Sofie Amalie og fra 1700—1714 Enkedronning Charlotte Amalie til Brug og Benyttelse. Desværre hører disse Perioder — set fra Bøndernes Side — til den mørkeste Del af Falsters Historie, man kan ved at læse om dem og lære dem at kende, ikke frigøre sig for en vis Forstaaelse af hvorfor Jeppe drak og Nille slog, og man undres over at Bondestanden ikke gik ganske til Grunde i Armød og Fortvivlelse.

Om Corselitze Gaard og det senere Corselitze Gods foreligger der fra Slutningen af den her omtalte Tid 1603—1714 gennem Dokumenter fra Aarene 1660—1710, suppleret med Viden hentet andet Steds fra, en Del Oplysninger, der, sammenarbejdet til et Hele, fortæller ikke saa lidt.

Det ældste Dokument er Besigtigelsen efter Svenske-Krigen, hvori Kommissionen under sin Redegørelse for Besigtigelsen af Nykøbing Slot i Marts 1661 ogsaa omtaler »Kodtzselödtze Gaardtz Fornøedenhed«. Det fremgaar heraf, at Gaarden fra endnu ældre Tid har været stort og herskabeligt indrettet og afbenyttet, thi der tales — dog uden nærmere Beskrivelse — bl. a. om det store Hus, »Edel Knabernis Kammer«, Junker Kamrene, Sølvkammeret, Oldfruekammeret, Fasanhuset i Haven, Hønsehusene og Gaasestierne.

Lidt mere Besked faar man gennem en Synsforretning, der i Maj 1686 blev foretaget af fire Haandværksmestre fra Nykøbing i Anledning af Gaardens Bortforpagtning til Frandtze Busch og gennem senere Synsforretninger fra 1688—1692—1695—1704 og 1710. Disse gamle Papirer giver, set som en Helhed, følgende Liste over og Oplysninger om Gaardens daværende Bygninger:

1. *Det store grundmurede Hus*, »som er paa Borregaarden« og staar »i Sønder og Nør«, var 46 Alen langt, 16 Alen bredt og »2 Lofte høit«, det var tækket med Tegl og havde en grundmuret, »huelfvet Kielder under«. Under Reparationsarbejderne omtales: to Kælderhalse »for Huset«, Trappen som gaar op »for Huset« og en Vindeltrappe inde i Huset. 1704 blev Bygningen taxeret til 960 Rdlr., i 1710 til 1050 Rdlr.:
2. *Junkerhuset »paa Borregaarden«*, stod i Øst og Vest. Det havde 28 Fag, var 62 Alen langt og 10 Alen bredt. Væggene var muret med Sten, Taget tækket med Tegl. Under Reparationsarbejderne omtales Køkkenet og Bryggerset. Mellem det grundmurede Hus og Junkerhuset var et Plankeværk paa 11 Alen. 1704 var dette Hus vurderet til 93 Rdlr., i 1710 blev det benyttet til Hollænderi. I Forbindelse med Junkerhuset tales om et Stakit paa Borggaarden omkring Haven. (Det udgik fra det store grundmurede Hus' søndre Ende.)
- 3 og 4. *Det grundmurede Halvtagshus ind til Pladsen*, »hvor Porten til Borregaarden gaaer igiennem«, stod i Øst og Vest og gik ud fra det grundmurede Hus nordre Ende. Det havde 3 murede Gavle. Den ene Del paa 5 Fag var 12 Alen lang og 8 Alen bred, den anden Del paa

- 9 Fag var 22 Alen lang og 8 Alen bred. Væggene var muret med Sten, Taget var af Tegl. Halvtaget var paa Ladegaardssiden og var »udenfor med Tømmer«. (Det var Ladegaardens søndre Længe.)
5. »Phasanne Hussed udi Haugen« var 25 Alen langt, 8 Alen bredt og 1 Stolpe højt. Væggene var muret med Sten, Taget af Tegl. Det var 1686 ganske brøstfældigt. 1695 var Fasaneriet nedlagt og Materialerne fra et nybygget Fasanhus anvendt andet Sted.
 6. *Den lange Stald (Hestestald), som Porten gik igennem ind til Ladegaarden*, var den vestre »Længde« og stod i Syd og Nord. Den havde 31 Fag, var 80 Alen lang, 16 Alen bred, 1 Loft højt, havde Stentag og murede Vægge. I denne Bygnings søndre Ende havde »Phasannemesteren logamente«, og blev ved Fasaneriets Nedlæggelse afløst af Hollænderen.
 7. *Kostalden*, som i 1686 var nybygget, var Gaardens østre Længe og stod i Syd og Nord. Den havde 24 Fag, var 60 Alen lang, 12 Alen bred, havde Stentag og murede Vægge. I 1692 tales om 16 Bindinger. Bygningen synes ogsaa at have været benyttet til to Følstalde.
 8. *Kornladen* »udi Gaarden« maa — det angives ikke udtrykkelig — have været Ladegaardens nordre Længe, og maa have staaet i Øst og Vest.*) Den havde 26 Fag, var 60 Alen lang og 22 Alen bred, Taget var af Halm, Væggene af Ler.

Kun disse 8 Bygninger omtales i 1686, men mellem og udenom disse 4 Længer: Halvtagshuset, Hestestalden, Kostalden og Laden rejste sig nye Bygninger, saaledes er i 1688 tilkommen:

9. *Mejeriet*, der stod i Syd og Nord, havde 33 Fag, var 55 Alen langt og 13 Alen bredt. 1695 blev Bygningen brugt til at »lægge Korn i og sætte Kvæg i«, og betegnedes i 1704 som Kostald.
10. *Hoppehuset*, som i den østre Side af Ladegaarden stod i Øst og Vest. Det var 33 Alen langt, 14 Alen bredt, havde 14 Spænderum og Porte i begge Ender. Det var tækket med Halm og Klint og havde Ler mellem Tømmeret.

Synsforretningen fra 1695 omtaler:

11. *Et Hoppehus* paa 15 Bindinger.
12. *En ny Kostald*, som stod Øst for Halvtagshuset, var 50 Alen lang og 12 Alen Bred.
13. *Vildtmesterhuset* udenfor Gaarden og endelig tales i 1704 om:
14. 2 *Markvogterhuse* paa »Gaden«.

En Taxationsforretning af 7 August 1704 vurderede samtlige Bygninger til 1729 Rdlr. 2 Mrk., deraf som ovenfor nævnt Hovedbygningen til 960 Rdlr. og Junkerhuset til 93 Rdlr.

Saavel af Besigtigelsesforretningen fra 1661, som af Synsforretningerne

*) I 1660 tales om den »nørre Lade«, den »søndre Lade« og den »gamle Lade«.

fremgaar det, at alle Bygningerne — lige med Undtagelse af de nybyggede — var meget medtagne. I 1661, hedder det om Laderne og de »andre smaa Huse«, som var tækket med Straa, »da ehre de mögit bröstfeldig paa legter, Leer og Thag, Efftersom Guds Weirlig haffer giort möegen schade Udj dette Aar paa alle gaardens Huuse«, og i 1686 blev de fornødne Reparationer paa de foran under 1—8 nævnte Bygninger, trods den Vedligeholdelse, de maa have modtaget efter 1661, taxeret til 1860 Rdlr. 3 Mrk. eller mere end hele Gaardens Vurderingssum i 1710. Endelig hedder det i 1692 og 1695, at Kornladen er »ganske meget bröstfeldig«, og »er saa got som øde af Tømmeret og Tømmerarbeide«, saa der tales om, at hvad der var i Laden laa »under den bare Himmel«.

Naar man efter de foreliggende Anvisninger søger at rekonstruere Gaarden og gaar ud fra den nuværende Hovedbygning, der staar paa »det grundmurede Hus« Fundamenter, viser det sig, at den gamle Ladegaard — man kan vistnok godt sige nøjagtig — har ligget, hvor Avlsgaarden nu ligger, med Halvtagshuset erstattet af Forpagterboligen, og man kan med lige saa stor Sikkerhed gaa ud fra, at den nuværende Længe med Gartnerbolig og Skole indtager Junkerhusets Plads paa »Borregaarden«.

Vender man sig nu mod Corselitze Gaards Tilliggende viser det sig at man, hvad Tiden indtil den sidste Halvdel af det syttende Aarhundrede angaar, ogsaa maa give blankt op, der er hidtil intet fundet, der kan tjene til Oplysning om Gaardens Tilblivelse, tidligste Tilliggende og Tilvækst, men da Resten af den i Kong Valdemars Jordebog omtalte By »Köcæliz« paa Matriklernes Tid endte med at blive Corselitze Gaard underlagt, maa man formode, at det fra første Færd er gaaet ud over denne By. Jordebogens »Bellingy«, der som nævnt ogsaa kom under Corselitze, ved man om muligt endnu mindre om, thi som foran omtalt vides ikke engang, naar den er forsvunden og underlagt Corselitze.

I sine Studier over Kong Valdemars Jordebog supplerer Professor C. Paludan-Müller dennes Opgivelser med følgende Bemærkninger:

ad Corselitze: »Byen kaldtes i det 17' Aarhundrede Kodtzelditze og bestod i Aaret 1664 af 9 »Mænd« og nogle »Gaardsæder«. 1686 opførtes den i Forarbejderne til den nye Matrikel med 6 Gaarde, der tilhørte Kongen; men 1690 hedder det i selve Matriklen, at Kodtzelditze By nu er afbrudt og henlagt under Kodtzelditze Gaards Taxt. Altsaa imellem Aarene 1686 og 1690 er denne By forsvunden«, og

ad Bellinge: »Dette halve Bol, af ret anelig Størrelse var i Middelalderen adeligt Gods; endnu ser man 5 Skridt sydfør den nuværende Avlsgaard Bellinge en Plads af omtrent 5 Skæpper Lands Størrelse, omgivet af Grave, hvor Murbrokker og Jernstumper vidner om Bygninger; men Pladsen er for stor til at kunne være fyldt af en enkelt Gaard. I det 17' Aarhundredes Matrikler findes intet om Bellinge, saa at Godset maa

være nedlagt som selvstændigt Jordbrug før 1664. Bellingehuset,*) der allerede ved Auktionen kaldtes saaledes, er det eneste Minde om det gamle Bellinge; thi den nuværende Avlsgaard af dette Navn er først oprettet 1849 af Jorder tagne fra Korselitz's Tilliggende og staar ikke i Forbindelse med det gamle Adelsgoods Bellinge.«

Hertil kan yderligere føjes den Oplysning, at Nykøbing Lensregnskab fra 1641—42 omtaler, at der i Corselitze og Bellinge er bleven afbrudt henholdsvis 5 og 2 Gaarde, som er henlagte til Hovedgaardene af samme Navn, men naar Nedlæggelsen har fundet Sted, oplyses der intet om, for Bellinges Vedkommende siges dog, at den er sket »for nogle Aar siden«.

Som et fortræffeligt Supplement til disse Oplysninger, der altsaa gaar til 1690 kan benyttes følgende Uddrag af en Forpagtningskontrakt fra 1692 angaaende Corselitze Gaard Tilliggende »saavit ei til Stutterierne bliver Resedveret**)

Codtzeltze gaard af Modellen Extraherede ager Jord, Engbond, Græssning og schow udi gaardens Eenemercher:

| | | | | |
|-------------------------------------|----------|--------|--------|--------|
| Udsæd i ager Jorden i Lillemark til | 53 Tdr. | 6 Skp. | 1 Fdk. | 0 Alb. |
| Strandschoufmarck | 66 | - 1 | - 3 | - 2 |
| Riismarck | 78 | - 2 | - 1 | - 1 |
| gør tilsammen udsæd | 198 Tdr. | 2 Skp. | 2 Fdk. | 0 Alb. |

| | | |
|------------------------------|--------------------------------|--------|
| Aarlig Høebierring got høe = | 74 | Les |
| Moeshøe = | 4 | Les |
| I Wangene got høe = | 31 ³ / ₄ | Les |
| Moeshøe = | 17 ¹ / ₃ | Les |
| Paa aarlig gresning = | 92 | høfder |
| Svineolden = | 50 | Stk. |

Dette forskrefne brug og Eyendomb, Codtzeltze bye undtagen, er beregnet i Matriculen for 64 Tdr. 1 Skp. 1 Fdk. 0 Alb. (Skovskylden er glemt anført, men skal være: 2 Tdr. 0 Skp. 2 Fdk. 2 Alb.)

Nock Codtzeltze byes ageriord som bestaar udi Sex brug & Eyendomb, bedrager efter modellen til Udsæd:

| | | | | |
|-------------------------------------|---------|--------|--------|--------|
| I denne byes Riismarck kaldet | 32 Tdr. | 2 Skp. | 3 Fdk. | 0 Alb. |
| Søndermarck | 45 | - 2 | - 0 | - 0 |
| Lillemarck | 40 | - 6 | - 0 | - 0 |

Dette & Eyendomb er beregnet i Matriculen for

| | |
|--------------------------------------|-------------------|
| Hartkorn 28 Tdr. 7 Skp. 2 Fdk. 2. A. | } Codtzeltze byes |
| & schow dertil 0 - 0 - 3 - 1 - | |

*) Den nuværende Lægebolig.

**) Her gengivet med tilføjet Betegnelser Td. — Skp. — Fdk. og Alb., samt Nuller, hvilke Betegnelser Originalen de fleste Steder angiver med en Streg. Skrivers Attestation er her udeladt.

De trende gaarders brug i Sønder Alslef,
 Nembl. dend gaard No. 2 i denne byes Strandschoufmarck
 kaldet, ageriord til Udsæd 6 Tdr. 4 Skp. 2 Fdk. 0 Alb.
 i Bannemarck 10 - 0 - 1 - 0 -
 i Toftemarck 10 - 2 - 0 - 0 -
 dend gaard Nr. 4 udi
 Strandschoufmarck Udsæd i Jorden til.. 7 - 3 - 2 - 0 -
 udi Bannemarck 7 - 3 - 3 - 0 -
 udi Toftemarck 9 - 1 - 2 - 0 -
 Dend gaard Nr. 12 udi
 Strandschoufmarck Udsæd til 8 - 7 - 3 - 0 -
 udi Bannemarck 10 - 4 - 0 - 1 -
 udi Toftemarck 7 - 4 - 0 - 0 -
 gjør tilsammen udi Hartkorn de trende gaarders Brug udi Sønder Als-
 lef efter Matriculens

Extract = 20 Tdr. 1 Skp. 1 Fdk. 2 Alb.
 & Schow = 0 - 0 - 1 - 0 -

Det fremgaar altsaa heraf, at Corselitze Gaards Tilliggende i 1692 ialt udgjorde = 394 Tdr. 4 Skp. 2 Fdk. 1 Alb. Udsæd eller dyrket Areal med 113 Tdr. 2 Skp. 1 Fdk. 1 Alb. Ager og Engs Hartkorn, hvortil senere kommer Sdr. Kirkeby Nr. 11 med 3 Fdk. 2 Alb., saaledes at Gaarden i Aarene før 1766 stod skyldsæt for ialt:

113 Tdr. 3 Skp. 1 Fdk. 0 Alb. Ager og Engs Hartkorn, og
 2 - 1 - 3 - 0 - Skovskyld.

Af Markerne har Rismarken og Lillemarken bevaret de gamle Navne, som de bærer den Dag i Dag.

Endvidere omtaler den gamle Forpagtningskontrakt Corselitzes Fiskeri, Frugt og Humlehaver, begge »Kgl. Mayts Stutterier«, Landevejen »som tilforn har ligget igiennem Gaardsens Eenemercher«, samt Besætningen, der bestod af 13 Køer, 5 Kvier, 3 Stude og 1 Tyr vurderede til ialt 63 Rdl. 5 Mrk. Den bedste Ko var takseret til 3 Rdlr. 4 Mrk., den daarligste til 2 Rdl. 2 Mrk.

Endelig bestemte Kontrakten at den Afgift, som Hus- og Ridefoged Caspar Ernst Møller for denne Forpagtning, skulde tilsvare Rentekammeret paa Kongens Vegne, skulde udgøre 230 Rdl., at betale med Halvdelen hver 1' Maj og 11' December. I Stedet for at stille Kavtion skulde Forpagteren udrede Afgiften forud. Fjernedes Stutterierne, hvis Størrelse ikke angives, skulde Afgiften forhøjes til 580 Rdlr.

Hvad Kronens Skove paa Falster angaar, da blev deres »Ødelæggelse« efter Svenske-Krigen besigtiget 1660. Angivelserne fra dette Syn er imidlertid temmelig summariske*) og har neppe nu nogen videre Interesse, hvorimod det er ganske interessant at se, at Skovenes Navne, i hvert Fald hvad de

*) f. Ex. for Alslev Skov: »ved Macht«.

Classenske Godser angaar, den Gang og nu, paa et Par enkelte Undtagelser nær, er ganske ens, idet Besigtigelsesforretningen omtaler: Sundskov — Hesnæs Skov — Særsløv Holt — Bønned Skov — Skjoltrup Skov — Skjoltrup Vænge — Karleby Skov — Tunnerup Skov — Alslev Skov samt Kirkeby og Egebjerg Skov. Om det daværende Skovareals Størrelse eller Udstrækning indeholder Forretningen ingen Oplysninger.

Kronens Vildtbane blev ogsaa besigtiget i 1660 og Kommissionen kom til det Resultat at Vildtet, der før havde været meget »tamt og mangfoldigt«, da var skudt eller bortført, ikke alene af de paa Falster værende Fjender, men ogsaa af de ved Wismar og Stralsund liggende Officerer, der sendte Gallioter til Falster efter Vildtet.

Andet og mere er det neppe i Øjeblikket muligt at oplyse om Corselitze Gaard og senere Gods i denne Periode, efter hvis Udløb Gaarden fra 1718, sammen med det øvrige Krongods, blev henlagt til det falsterske Rytterdistrikt.

Fra Tiden 1718—1766, da de kongelige Domæner paa Falster blev bortsolgt ved Auktion paa Nykøbing Slot, er Intet fundet, der har direkte Interesse for Gaardens Historie, der kan kun oplyses, at Corselitze ved Salget var bortforpagtet for en aarlig Afgift af 1670 Rdlr. for selve Gaarden og 121 Rdlr. for Lille- og Store Burseby Marker, hvis 4 Tdr. Hartkorn var indbefattet i selve Gaardens Hartkorns Angivelse fra 1692.

Samtidig med Krongodsets Salg blev der, i Anledning af Oprettelsen af 7 nye Hovedgaarde, foretaget en Omlægning af de 3 gamle Hovedgaardes*) Tilliggende, hvorved dette for Corselitze's Vedkommende reduceredes med de 3 Gaarde i Sdr. Alslev og de 2 Burseby Marker, saaledes at den frie Hovedgaards Takst ved Auktionen udgjorde 89 Tdr. 1 Skp. 3 Fdk. 1 Alb. Ager og Engs Hartkorn og 2 Tdr. 1 Skp. 2 Fdk. 0 Alb. Skovskyld, der saaledes i det væsentligste repræsenterede de gamle Gaarde Corselitze og Bellinge, samt den nedlagte Corselitze By.

Hvad de fuldstændige Ejerlister indtil 1766 angaar, da kan man, ved at sammenholde forskellige Oplysninger, men uden før 1603 at kunne fastslaa Overtagelses-Aaret, opgive følgende Ejere:

for Corselitze:

- i 1421. Laurids Falster.
- 1425. Lars Falster.
- 1483. Peder Falster.
- 1529. Oluf Falster.
- 1556. Peder Falster, begravet i Sdr. Alslev Kirke.
- 1570. Peder Falsters Enke, Øllegaard Valkendorp.
- 1600. Jens Falster, Slægtens sidste Mand.

*) Nørre Ladegaard, Corselitze og Skørtinge.

- fra ? til 1603. Axel Brahe, som mageskiftede »mit Arvegods« Corse-
litze og noget Gods i Skaane med Hinds-
holm, der tilhørte Christian IV.
- 1603 - 1766. Krongods, 1603—1631 Livgeding for Dronning Sofie.
1671—1685 Livgeding for Dronning Sofie
Amalie.
1700—1714 Livgeding for Dronning Char-
lotte Amalie
1718—1766 henlagt til det falsterske Rytter-
distrikt.*)

for Bellinge:

- i 1365. Jens Pedersen (Markmand).
- 1381. Mads Jensen.
- 1403. Johannes Jensen.
- 1468. Per Bang.
- 1495. Anders Josephsen Bielke ogsaa kaldet Anders Skaaning.
- ? Anders Bielkes Sønner Jørgen og Mogens, der antog
Navnet Falster, men beholdt Bielkernes
Vaaben.
- 1568. Peder Falsters Enke Øllegaard Valkendorp.
- 1576. Jens Falster og Anders Bielke.
- 1588. Ejler Axelsen Krukow.
- 1607. Joch. Barnewitz.
- 1611. Dronning Sophie, som senere igen skal have solgt Gaar-
den til Barnewitz eller dennes Søn.
Corfitz Ulfeldt nævnes ogsaa som Ejer.

Ved Domæne Salget 1766 fik Corselitze Hovedgaard tillagt følgende Bøn-
dergods:

| | | Hartkorn | | | | | | | | | |
|----------------|--------------|-------------|-------|-----|----|-----------|----|----|----|---|---|
| | | Ager og Eng | | | | Skovskyld | | | | | |
| | | T. | S. | F. | A. | T. | S. | F. | A. | | |
| Karleby Sogn: | Tunnerup | By | | 54 | 7 | 1 | 1 | 0 | 4 | 2 | 2 |
| » | Karleby | » | | 88 | 7 | 0 | 1 | 1 | 0 | 2 | 2 |
| Horbelev Sogn. | Meelse | » | | 55 | 6 | 3 | 2 | 1 | 2 | 0 | 0 |
| » | Bregninge | » | | 61 | 4 | 3 | 1 | 1 | 6 | 2 | 2 |
| » | Horbelev | » | | 63 | 3 | 2 | 1 | 0 | 0 | 0 | 0 |
| » | Taastrup | » | | 34 | 1 | 1 | 2 | 0 | 0 | 1 | 1 |
| » | Sørslev | » | | 84 | 6 | 1 | 2 | 0 | 0 | 0 | 0 |
| » | Grimmelstrup | » | | 25 | 5 | 1 | 1 | 0 | 1 | 1 | 1 |
| Horreby Sogn: | Horreby | » | | 97 | 4 | 3 | 1 | 0 | 0 | 1 | 1 |
| » | Eged | » | | 51 | 5 | 3 | 1 | 0 | 0 | 0 | 0 |
| | | Ialt | | 618 | 5 | 2 | 1 | 5 | 0 | 0 | 0 |

*) Se Noten næste Side.

De tre i Horbelev Sogn liggende Byer: Haldskov, Skjoltrup og Bønned blev ved Auktionen købt separat og lagt under Corselitze Gods, de stod i Auktionsforretningen anført med følgende Hartkorn:

| | Hartkorn | | | | | | | |
|-------------------|-------------|----|----|----|------------|----|----|----|
| | Ager og Eng | | | | Skovskylld | | | |
| | T. | S. | F. | A. | T. | S. | F. | A. |
| Haldskov By..... | 19 | 3 | 3 | 1 | 0 | 0 | 0 | 0 |
| Skjoltrup » | 17 | 5 | 2 | 2 | 0 | 5 | 0 | 0 |
| Bønned » | 47 | 4 | 2 | 2 | 2 | 0 | 2 | 2 |
| Ialt | 84 | 6 | 0 | 2 | 2 | 5 | 2 | 2 |

Angaaende den nuværende Forpagtergaard »Bjerregaarde«, som General Classen købte 1779, og som regnes hørende til Corselitze Gods, kan oplyses, at den formentlig er den Gaard Bierge, der 1350 tilhørte Hr. Jens Falster, 1450 Eskild Falster og 1480 Morten Reberg.

Ved Krongodsets Salg bestod den dog af to Fæstegaarde, der blev udbudt saaledes:

| | Hartkorn | | | | | | | |
|--------------------------------------|-------------|----|----|----|------------|----|----|----|
| | Ager og Eng | | | | Skovskylld | | | |
| | T. | S. | F. | A. | T. | S. | F. | A. |
| Bjerregaard Nr. 1 med Huset Nr. 2... | 9 | 5 | 1 | 2 | 0 | 1 | 1 | 1 |
| » » 2 » » » 1... | 9 | 4 | 3 | 1 | 0 | 1 | 1 | 1 |
| Ialt | 19 | 2 | 1 | 0 | 0 | 2 | 2 | 2 |

Gaardene blev købte af de daværende Beboere og betalte med 100 Rdlr. pr. Td. Hartkorn, men blev vanrøgtede saaledes, at de i de 13 Aar, der hengik mellem Domænesalget og Classens Køb, havde 4 Ejere, »hvoraf de 2de første, har maattet Forlade samme med Tab, og de 2de sidste i største Armod«, og man faar da ogsaa, ved at læse en mellem Classens Papirer funden Synsforretning, nærmest Indtrykket af total Ødelæggelse. For at faa Fred i sine Skove og Marker for Bjerregaardenes Kreaturer, saa Classen sig tilsidst tvungen til at købe Gaardene, hvis Marker grænser op til Corselitzes Enemærker.

Carlsfeldt Gaard og Gods er der ikke meget at fortælle om, fordi de begge først blev oprettede ved Krongodsets Salg.

Den ved Auktionen opraahte 10de Hovedgaard der, indtil den fik andet

*) Efter 1766 er Listen saaledes:

- fra 1766—1768 Pris Carl af Hessen.
- 1768—1792 Generalmajor Classen.
- 1792—.... Det Classenske Fideicommis.

Navn, officielt kaldtes »Kongens 16 Stubbekjøbings Jorder«, Mand og Mand imellem blot »16 Markerne« eller »16 Jorderne«, blev udbudt saaledes:

| | | | Hartkorn | | | | | | | | | | |
|---|--|-------|-------------|----|----|------------------|-----------|----|----|----|------------------|--|--|
| | | | Ager og Eng | | | | Skovskyld | | | | | | |
| | | | T. | S. | F. | A. | T. | S. | F. | A. | | | |
| <i>Fri Hovedgaards Takst:</i> | | | | | | | | | | | | | |
| 1. | De saa kaldede »Kongens 16 Stubbekjøbing Jorder« | | 62 | 1 | 2 | 2 | | 0 | 0 | 0 | 0 | | |
| 2. | Af Stubbekjøbings Købstads Jorder: | | | | | | | | | | | | |
| | »Pærehaugen og Skiberholmen« | | 0 | 2 | 1 | 0 | | 0 | 0 | 0 | 0 | | |
| | Ialt | | 62 | 3 | 3 | 2 | | 0 | 0 | 0 | 0 | | |
| <i>med følgende Bøndergods:</i> | | | | | | | | | | | | | |
| Aastrup Sogn: | Vejringe | By | 136 | 7 | 3 | 2 | | 1 | 2 | 1 | 0 | | |
| » | Aastrup | » | 53 | 0 | 2 | 2 | | 0 | 4 | 1 | 2 | | |
| » | Moseby | » | 132 | 0 | 0 | 2 | | 1 | 2 | 0 | 2 | | |
| (den for Præsten anførte Jord undtagen) | | | | | | | | | | | | | |
| » | Næs | » | 30 | 6 | 1 | 0 ^{1/2} | | 0 | 2 | 2 | 1 ^{1/8} | | |
| » | Oure | » | 50 | 3 | 2 | 2 | | 0 | 4 | 0 | 1 | | |
| Maglebrænde Sogn: | Alkestrup | » | 40 | 3 | 3 | 2 | | 0 | 1 | 1 | 1 | | |
| | Ialt | | 443 | 6 | 2 | 1 ^{1/2} | | 4 | 0 | 3 | 1 ^{1/8} | | |

Blandt det separat udbudte Gods, der ved Auktionen blev købt og underlagt Carlsfeldt var de 2 »Heslegaarde« med 14 Tdr. 2 Skp. 1 Fdk. 2^{1/2} Alb. Ager og Engs Hartkorn og 0 Tdr. 1 Skp. 1 Fdk. 0^{2/3} Alb. Skovskyld og en Del af »Borren« med 2 Tdr. 7 Skp. 3 Fdk. 0 Alb. Ager og Engs Hartkorn.

Hvad hele dette store Areal iøvrigt angaar, kan her kun oplyses at »16 Jorderne« indtil Auktionen »alletider« havde været benyttet af Stubbekjøbing Bys Borgere.

I Auktionskonditionerne var bl. a. bestemt: »At Kiøberne af de 7 Nye oprettede Hoved-Gaarde staar det frit for efter Kiøbet selv til samme 7 Nye Hoved-Gaarde at udnævne Navne, som, naar til Rente-Cammeret indberettes, udi de Kongelige Skiøder for enhver skal blive indført«. Denne Ret benyttede Prins Carl af Hessen, hvorefter Navnet »Carlsfeldt« første Gang blev anvendt i det kongelige Skøde af 17' Juni 1767, før den Dag er Gaarden i de til Classen indgaaede Skrivelser overalt kaldt »16 Jorderne«. At Classen, ved en omhyggelig Undersøgelse af det han paa Prinsens Vegne ønskede at købe af det Kongelige Gods, er bleven godt kendt paa Falster, og at Gaardens fremtidige Navn, allerede fra første Færd har interesseret Falstringerne, fremgaar af et Brev fra Classens Tillidsmand Jørgen Schiønning, der ved Auktionen optraadte som Køber og senere blev »Ober-Inspektør« paa Godserne, han skrev nemlig den 29' Oktober 1766 saaledes til Classen: »Den Tiidende ieg bragte med mig, at Hans Durchlaughtighed Prins Carl af Hessen, er den rette Eyer af Çortzelitze og 16 Jorderne rygtedes strax over det gandske Land; man var her i forveyen saa forvisset om, at Deres Velbaaren-

hed tilhørte samme, at den nye ladegaard, som skal bygges paa 16 Jorderne, allerede er døbt med Navn af Clausholm*). Disse godtfolk komme nu til at paatage sig den u-mage at døbe den om igen«.

Man kan vel efter disse Oplysninger gaa ud fra, at Carlsfeldt Gaard og Gods er opkaldt efter Prins Carl af Hessen.

Angaaende de Carlsfeldt Gods tilhørende »Rodemarker«, der har Hovedgaardstakst og som General Classen købte 1786 findes i Valdemars Jordebog følgende Oplysning:

»Rathwet, 2 Bol, 4 Mark. Kongen 2 Mark og 16 Skilling; Galman en Øre«. hvortil Professor Paludan-Müller bemærker:

»En saadan By findes nu ikke paa Falster, men i Matriklen af 1664 hedder det, at Raad var en liden By, som for mange Aar siden var afbrudt formedelst Jordens Udygtighed, saa at Ingen derpaa kunde ernære sig. Den blev saa lagt til Engbund og Høet ført til Korselitze Gaard, saavidt Kongens Lod vedkom; desuden havde Sognepræsten og Kirken (Maglebrænde) hver en Gaard i Byen, hvis Jord ligeledes anvendtes som Eng til Hø-slet, og som begge brugtes af Sognepræsten i Stubbekøbing, der svarede 1 Pund Byg til Maglebrænde Kirke. Men i Forarbejderne til Matriklen af 1690 siges, at Roed øde Byes Jorder bruges til Nykøbing Slot og ere delte i to Marker: Østermark, hvori kan avles 40 Læs godt Hø, og Vestermark, som ligger »til Vange« med Maglebrænde og Vrangsager Mark og med samme til Fællede hvert tredje Aar. Ved Auktionen 1766 omtales Store- og Lille- Rodemarker«.

Hertil kan endvidere føjes, at Markerne ved Domænesalget blev lagt til den ny oprettede Hovedgaard Stangerup, der købtes af Kammerraad Kehlet. Efter hans Enkes Død 1785 købte Godsets Bønder hele Godset, og af disse købte saa Classen de to Rodemarker, der paa en saare heldig Maade dannede den sidste Afrunding af hans falsterske Ejendomme.

Til Corselitze og Carlsfeldts Godshistorie, saaledes som den her er samlet sammen, kan endnu føjes et Par enkelte Oplysninger om to gamle forsvundne Gaarde, som begge har ligget i Horbelev Sogn.

I 1364 nævnes Hovedgaarden »Bønned« som tilhørende Per Lang. Gaarden var senere gennem mange Aar Slægten Ulfstands Herresæde og kom ved Slægtsarv i 1570 i Gyldenstjernerne Besiddelse. Dens sidste private Ejer var Rigsmarsken Peder Gyldenstjerne til Thim, der 1585 mageskiftede den med dens betydelige Underliggende af 60 Gaarde, flere Gadehuse, Møller, Bundgarnssteder i Stranden m. m. til Kongen, mod Gods i Jylland. Dr. M. Mackeprang mener, at Frederik II sikkert havde tænkt sig, at Gaarden skulde lægges til Livgedinget, til hvilket den ogsaa hørte i Aarene indtil 1594, men da Raadet og Formynderregeringen under Striden med Enkedronning Sofie fratog hende Gaarden, oprettedes der af denne og Torkildstrupgaard et nyt

*) Classen kaldtes, navnlig inden hans store Periode i 1770erne, meget ofte Clausen.

lille selvstændigt Len. Enkedronningen beklagede sig bittert herover, men kom ikke igen i Besiddelse af Gaarden, før Christian IV, straks efter sin Kroning, gav hende den tilbage.

Formodentlig paa Grund af det fortræffelige Revier har Kongen ofte opholdt sig paa Bønned, hvorfra mangt et Kongebrev da ogsaa er udgaaet.

Kommissionen af 30' August 1660 angaaende »Besigtelser efter Svenske-Krigen« og Kommissionen af 7' April 1685 angaaende Dronning Sofie Amalies Livgeding, omtaler begge »Bönnidtz Huus« eller »Bönnits Hus«, der sidstnævnte Sted angives som værende af »Grundmur med Kælder under, 3 Loft højt, 34 Alen langt og 18 Alen bredt«, ligesom der omtales en »Bro over Graven 24 Alen lang, 8 Alen bred« og et »Gallerie paa Broen med en Port«. I 1699 Blev Bønned »Jagtslot« ødelagt af Storm, og Resterne Aaret efter af en Ildsvaade. Bønned blev ikke genopbygget, men blev nedrevet i 1700. Dets Plads og enkelte Ruiner findes endnu som et Minde om svundne Dage.

Den anden gamle Hovedgaard i Horbelev Sogn var »Haldskovgaard«, der 1430 tilhørte — ogsaa en — Per Lang. Efter at have været paa forskellige Hænder, blev Gaarden i 1511 købt af Oluf Holgersen Ulfstand til Bønned, efter hvis Død den i 1529 ved Arv kom til hans Hustrus Slægt. En senere Ejer af Bønned, Fru Sidsel Ulfstand, købte Gaarden tilbage, hvorefter den i 1585 delte Skæbne med Bønned.

Naar Haldskovgaards Bygninger er forsvundne vides der vistnok intet om.

For Fuldstændighedens Skyld skal bemærkes, at der paa forskellige Steder paa den nordligste Del af Godserne findes Spor af gamle Borganlæg, saaledes paa Kongsnæs ved Stubbekøbing og i Lavningen ved Aaen øst for Carlsfeldt, ligesom der siges at have været et paa Præsteborren eller Borgvold vest for Grønsund Færgested, der inden Norets Inddæmning var omgivet af Vand paa tre Sider. Her laa ogsaa det nu nedrevne »Borrehus«, hvor Marie Grubbe levede sit underlige Ægteskab med Søren Færgemand.

Til disse Data, der jo i det væsentligste stammer fra Tiden før General Classen erhvervede Godserne, slutter sig ganske naturligt en Beskrivelse af disse, saaledes som den, til Classens Efterretning i Anledning af Rytterdistriktets Salg i 1766, blev udarbejdet af Sr. Hans Toft fra Nysted. Den omfatter begge Godserne og de separat tilkøbte 3 Byer, men udelader naturligvis Bjerregaarde og Rodemarken. Den lyder i sin Helhed saaledes:

Pro Memoria.

1. Corseløse Eenemærker bestaar af 4 Marker som besaaes hver paa 80 Tønder Udsæd hvor af de 3de aarlig drives og den 4de hvieler. Udi den eene Mark, kaldet Riis Marken er een ung Eege Skov, bestaaende af 200 Stk. eller lidet meere, hvoriblandt er een 30 til 40 voxne, til Skibs eller anden Bygnings Tømmer.

I bemeldte besaaede Marker, kand aarlig avles omtrent 3 til 400 Læss Høe. Desuden slaaes aarlig Tromnæss /: et Fang saaledes kaldet /: hvorudi aarlig avles 70 til 100 Læss Høe, liigesom Veirliget indfalder til. Bemeldte

Tromnæss er den meeste Part begroed med Skov, hvorudi sicker er 20,000 Træer, hvor af den største Part ere stoere voxne Træer, meest Bøge Skov, undtagen nogle faa Eeger.

Dernest ligger et Fang kaldet Thil Skoven, hvorudi findes fuldkommen liige saa mange Træer som i Tromnæss, dog alle Bøger, men meget rancke og smucke over alt.

Efter denne kommer Kiercke Skoven, som omtrent indeholder 15,000 Træer, halv Bøg og halv Eeg, som er tienlig til Bygninger, baade Skibs Tømmer og Huuse etc.

Op til den, for anførte kommer et Fang kaldet Lille Riis Marck, samme bestaar alt af Eege Skov /: undtagen nogle faae Bøger :/, over 6000 Stk. meest alle voxne og smucke.

De til bemelte Corseløse Gaard henlagde Bønder Skove er følgende.

2. Carlebye Sogn grændser til Eenemærkerne Norden for, bestaar i Tvende Byer, Carlebye og Tunderup, deres Skove ere omtrent $\frac{1}{2}$ Fierdingvey i Længde og Bredde need til Stranden, men e reen deel forhugget, og kand icke vel tale at miste noget viidere end til Gaardens og Bøndernes Fornødenhed.

NB. Her falder den Malheur, at næst op til anførte Skove kommer:

Halschow som er separeret fra Godset. Paa sammes Grunde er kuns nogle faae Bøger. Men i nogle Vænger er een smuck ung Eege Skov. Det er icke ansat for nogen Skov Skyld. Hernest Schiøltrope Bye, ligeledes separeret. Til samme findes bedre Skov. Vel et par Tuusinde voxne Træer, alt Bøge Skov, gandske faae undtagne.

Der efter kommer Bregninge Bye som til Godset er henlagt. Til samme findes een deilig Skov, over 15.000 Stk. stoere Træer, alt Bøg, foruden mange smaae.

Nest denne kommer Bønnet separeret. Denne Byes Skove ere betydelige og fuldkommen saa stærck som nest forrige Bregninge Skov. Den som bliver Eiere af Corseløse, burde icke at lade denne passere, saalænge den icke alt for urimelig blev opdreven.

Melse Bye henlagt til Godset. Til samme er og een liden Skov i samme Stræckning men icke af stoer Betydenhed.

Horebye har og een maadelig Eege Skov, den største Part voxne Træer. Ligeledes Grimmelstrop. Til samme er og een liden Skov.

Herved anførte Byer, ligger det bekiendte Tørve Lyng, som har og kandournere heele Landet. Den er omringet af Horebye og de Byer af Horbeløw Sogn, som er lagt til Corseløse paa de 3de Siider, og har allene Falchesløw Sogn et lidet Hjørne paa den Nordre Siide, som ved Grøft er fraskildt.

Viidere Erindring:

Til Hoved Gaarden og alle disse Byer er meere Under-Skov end behøves.

Ved Hoved Gaarden er 4 Fiske Parker. Er af Forpagteren med Carussen og Krebs besat.

Paa Carlebye Skov er et stort Dam, kaldet Donnemaase. Er anseelig stoer med Karper besat, vel indrettet med sine Poster. Er under Forpagtning.

NB. Udi de 3de separerede Byer findes i hver Bye Karpe Fiskerier, som og er under Forpagtning.

Paa de Stæder, hvor for anførte Skove slipper begynder Aastrope Sogns Skove, som ere henlagde til Stubbekiøbings 16 Jorder, gaae langs med Øster Søen need til Grønsund, hvis Stræckning er omtrent 3 Fierding vey lang og 1 Fierding vey breed, og adskillige Stæder meere. Denne Skovs Længde er større end alle Corseløse Eenemærker og tilliggende Bønder Skove, men bestaar kuns alt i Bøge Skov. Dens Mængde er over Et Hundrede Tuusinde, og den største Part anseelige stoere Træer.

Byerne, som til Stubbekiøbings Jorder ere henlagde, strækker sig til og om Stubbekiøbing, derfra liige til Stranden, hvis Stræckning til Næss er omtrænt $1\frac{1}{4}$ Miil.

De 16 Jorders Frie Hartkorn strækker sig om de 2de Siider af Stubbekiøbing og liige til dets Porte. Her ved ligger een Søe, hvorfra gaar een Aae, som Stubbekiøbings Mølle drives ved. Udi bemeldte Søe og Aae er skjønt Fiskerie af adskillig Slags Gedder, Aborrer og Carussen, som falder sær stoere.

De Bønder, som til disse Jorder ere henlagde, ere alle velhavende. Under Skove har de i Mængde.

Anførte 16 Jorder bestaar af 3de Marker god Jord og vel holdet af Stubbekiøbings Borgere, som alletiid har haft samme i Forpagtning.

Den eeneste Mangel, som denne nye indrettet Gaard har, er at hertil icke kand faaes fornøden Græssning til noget anseeligt Hollænderie, dog kand paa denne Mangel raades Boed ved anden Indretning af Aastrope Sogns Græssninger som er overflødig.

Saaledes er Hoved Omstændighederne ved anførte 2de Hoved Stæder og tillagde Bønder Godser.

Dets Hartkorn og Jordebogs Indtægter efter itzige forvirrede Omstændigheder er saaledes

| | | | | | | | | |
|--------------------------------|-----|------|---|------|---|------|---|------|
| Corseløse Gaards Taxt er | 89 | Tdr. | 1 | Skp. | 3 | Fdk. | 1 | Alb. |
| Skov Skyld | 2 | - | 1 | - | 2 | - | » | - |
| Bønder Gods | 618 | - | 5 | - | 2 | - | 1 | - |
| Skov Skyld | 5 | - | » | - | » | - | » | - |

Summa.... 715 Tdr. » Skp. 3 Fdk. 2 Alb.

Nu sætter ieg det Høyeste Mand skal formode det vil koste, nemlig 100 Rd. pr. Tønde Hartkorn over Hoved, Hoved Gaards Taxt og Bøndergods, hvilket beløber sig den Summa

71,510 Rd.

Renten deraf 4 pCto er 2,860 Rd. 2 Mk. 6 Sk.

Hertil bliver følgende Indtægter:

| | |
|---|-----------|
| Forpagtnings Afgiften | 2000 Rd. |
| Bønder Godsets Revenuer, naar alle Onera fradrages, er | 846-4-12 |
| Olden Gield det eene Aar at bøde paa det andet, i mindste | 150-»-» |
| Visse staaende Indtægter | 2996-4-12 |

Hertil kommer endnu alle uvisse Indtægter: Indfæstninger, Skifte, Sigt og Sagefald.

Foruden dette Stæd, kand uden Hinder for Skoven tages aarlig for 1000 Rd., hvilket vil og mærkelig forøge Indtægterne.

Tørve-Lyngen, som icke er ansat for noget. item, kand og tages Aarlig Et à 200 Rd. af Vildbahnen, foruden Fiskeriet, som og gjør een Indtægt. Icke at tale om, at her kand anlægges det fordeelagtigste Teegl Brænderie som kand findes, da Naturen har dannet det til alt ved Stranden, og her er Tørve Skiær i Overflødighed etc.

Den Gaard som skal indrettes ved Stubbekiøbing af de 16 Jorder, er

| | |
|--------------------------|---|
| Hovedgaards Taxten | 62 Tdr. 3 Skp. 3 Fdk. 2 Alb. |
| Bønder Gods | 443 - 6 - 2 - 1 ¹ / ₂ - |
| Skov Skyld | 4 - » - 3 - 1 ² / ₃ - |
| Summa.... | 510 Tdr. 3 Skp. 1 Fdk. 2 ¹ / ₆ A. |

Som à 100 Rd. pr. Tønde Hartkorn, er 51,050 Rd.

Renten deraf 4 pCto er 2,042 Rd.

Skulde nu anførte koste pr. Tønde Hartkorn 100 Rd., som aldrig sker, siden her er ingen Gaard, ingen rigtig Indretning med Lycker, ickuns maadelig Græssning for Tiiden, som de, der er rigtig kiendt af Tingene, kierer sig vel icke om, da alt hvad som mangler, kand faaes. Da Indkomsterne for Tiiden de første 2 Aar icke vel kand bereignes anderleedes end:

| | |
|---|----------------------|
| 1. Afgiften af de Kongl. 16 Jorder 2 Rd. 4 Mk. af hver Tønde Hartkorn, er | 170 Rd. 4 Mk. » Sk. |
| 2. Godsets Revenuer efter Jorde Bogen | 602 - 4 - 6 - |
| 3. Hoveries Pengene, indtil Hovedgaarden bliver indrettet 1 Rd. pr. Tønde Hartkorn | 443 - 5 - » - |
| 4. Olden Gield | 150 - » - » - |
| Paa nærværende Tid | 1366 Rd. 1 Mk. 6 Sk. |

Her faaes icke uden de $\frac{2}{3}$ Deele af Renterne af Capitalen, som icke kand undres, da ingen Reel Indtægt kand faaes af Hovedgaarden førend den bliver indrettet, naar samme skeer, kand der alletiider ventes 12 til 1300 Rd. Forpagtnings Penge; men ald den Mangel som her sees kand snart op-

rettes ved den betydelige Skov som her henhører, da der af samme strax, uden synderlig Skade kand tages den største Deel af den Capital som efter Conditionerne skal udbetales, der vil mærkelig needsætte Renterne. Jeg veed vel, een Herre der elsker Landgods og Skov gjør icke saadant et Indgreeb udi een deilig Skov, men det er vist, at de som har Øye paa dette Stæd har i sinde paa den Maade at indhendte deres Skilling, som gierne kand ske, og dog Skov nock.

For øvrigt, saasnart Marken ved Stubbekiøbing og Græssningen bliver indrettet, og een fornøden Ladegaard sat, vil der snart komme Liebhabere til denne Forpagtning, da Jorderne ere i deres Drift og vel giødsked og holden. De øvrige uviste Indtægter vil meest udfalde ligesom ved Corseløse.

NB. Endelig var det een herlig Sag, om Halschow, Schiøltrop og Bønnets Byer som er 87 Tdr. 5 Skp. 2 Fdk. 2 Alb. Hartkorn blev tillige kiøbt, efterdie disse Byer ligge imellem Cortzelitze og Stubbekiøbings Eene-mærker. Dets Jordebogs Indkomster er 132 Rd. 3 Mk. 12 Sk. Hoveries Penge 88 Rd. item Garnevraae, Hesselgaarde, Hæsnæsse Huuse og Boren alt 23 Tdr. 7 Skp. 2 Fdk. $\frac{1}{4}$ Alb. Jordebogs Indtægter: 128 Rd., Hoveries: Penge 24 Rd. .

Naar alt dette kom udi een Herres Hænder, troer ieg ingen skulde foreviise liige til dette District, hvor med Tiiden kunde udbringes det som ieg icke tør siige, da det neppelig blev troet, men ved Eftersyn vil det snart falde een Kiendere i Øye.

Hans Toft.

CORSELITZE OG CARLSFELDT'S GODSERS INDKØB OG SUPPLERING INDTIL GENERAL CLASSENS DØD 1792

| Skødets Dato | Ejendom eller Tiende | Hartkorn | | | | Tiende-Hartkorn | | | | Købessum | Anmærkninger | | | | | | | | | | | | | | | |
|--------------------------------------|---|-------------|---|------------|---|-----------------|---|-------------|----|----------|---------------------------------|-------|--|---------------------------------|-----|---|-----|----|---|---------------------------------|----|---|---------------------------------|--------|---|----|
| | | Ager og Eng | | Skovskylld | | Kongetiende | | Kirketiende | | | | | | | | | | | | | | | | | | |
| 18. 10. 1768 | Corselitze Gaards gamle Hovedgaards Takst ... | 58 | 0 | 2 | 1 | 2 | 1 | 2 | 0 | | | | i 1603 mageskiftedes min Hovedgaard med ... i 1603 havde Byen 10 Gaarde, i 1692 kun 6 G... det anførte Hartkorn, der dreves under Cors... { Hartkornet var før Auktionen 113 T: 3 S: 1 I... og Eng og 2 T: 1 S: 3 F: 0 A: Skovskylld; m... get fra Rytterdistriktet afgik Hartkornet fo... og 12 i Sdr: Alslev og Lille- og Store-Burse... der blev lagt til Ourupgaards Hartkorn. Ga... ved separat Køb paa Auktionen. Til Corsel... gaards Taxt hørte: Bellingehuset og Fittinge... | | | | | | | | | | | | | |
| | Corselitze By | 28 | 7 | 2 | 2 | | | | | | | | | | | | | | | | | | | | | |
| | Sdr. Kirkeby Nr. 11..... | 0 | 0 | 3 | 2 | | | | | | | | | | | | | | | | | | | | | |
| | af Karleby Hartkorn ... | 1 | 6 | 2 | 2 | | | | | | | | | | | | | | | | | | | | | |
| | - — Præstegaard Nr. 15..... | 0 | 2 | 0 | 0 | | | | | | | | | | | | | | | | | | | | | |
| | Corselitze: fri Hovedgaards Takst..... | 89 | 1 | 3 | 1 | 2 | 1 | 2 | 0 | | | | | | | | | | | | | | | | | |
| | Det medfølgende Bøndergods i Karleby, Horreby og Horbelev Sogne | 618 | 5 | 2 | 1 | 5 | 0 | 0 | 0 | | | | | | | | | | | | | | | | | |
| | Separat tilkøbt: | | | | | | | | | | | | | | | | | | | | | | | | | |
| | Haldskov By | 19 | 3 | 3 | 1 | 0 | 0 | 0 | 0 | 1.675 | 0 | 20 | | | | | | | | | | | | | | |
| | Skjoltrup - | 17 | 5 | 2 | 2 | 0 | 5 | 0 | 0 | 2.970 | 0 | 0 | | | | | | | | | | | | | | |
| | Bønned - | 47 | 4 | 2 | 2 | 2 | 0 | 2 | 2 | 8.642 | 0 | 0 | | | | | | | | | | | | | | |
| | Kirker: Sdr. Kirkeby og Karleby | | | | | | | | | | | | | | | | | | | | | | | | | |
| | Tiender: | | | | | | | | | | | | | | | | | | | | | | | | | |
| Karleby Sogns Kongetiende | | | | | | | | | 11 | 2 | 1 1 ¹ / ₂ | 1.202 | 0 | 0 | | | | | | | | | | | | |
| Karleby Sogns Kirketiende | | | | | | | | | | | | 11 | 2 | 1 1 ¹ / ₂ | 720 | 0 | 0 | | | | | | | | | |
| Sdr. Kirkeby Sogns Kirketiende | | | | | | | | | | | | 9 | 0 | 2 0 ³ / ₄ | 845 | 0 | 0 | | | | | | | | | |
| Corselitze Gods ... ialt | | | | | | | | | | | | 792 | 5 | 2 1 | 9 | 7 | 0 2 | 11 | 2 | 1 1 ¹ / ₂ | 20 | 2 | 3 2 ¹ / ₄ | 77.054 | 0 | 20 |

8. 10. 1768

| | | | | | | | | | | | | | | | | | | | |
|---|-------|---|---|-------|----|---|---|-------|----|---|---|-------|----|---|---|-------|---------|---|----|
| Kongens 16 Stubbekø- bing Jorder | 62 | 1 | 2 | 2 | | | | | | | | | | | | | | | |
| af Stubbekøbing Køb- stads Jorder »Pære- haugen og Skiberhol- men« | 0 | 2 | 1 | 0 | | | | | | | | | | | | | | | |
| <i>Carlsfeldt</i> : fri Hoved- gaards Takst. | 62 | 3 | 3 | 2 | 0 | 0 | 0 | 0 | | | | | | | | | | | |
| Det medfølgende Bøn- dergods i Aastrup Sogn og Alkestrup By i Maglebrænde Sogn ... | 443 | 6 | 2 | 1 1/2 | 4 | 0 | 3 | 1 1/8 | | | | | | | | | | | |
| <i>Separat tilkøbt:</i> | | | | | | | | | | | | | | | | | | | |
| Heslegaard | 7 | 5 | 2 | 0 | 0 | 0 | 3 | 0 | | | | | | | | | | | |
| do. | 6 | 4 | 3 | 2 1/2 | 0 | 0 | 2 | 0 2/3 | | | | | | | | | | | |
| af Borren. | 2 | 7 | 3 | 0 | | | | | | | | | | | | | | | |
| <i>Tiender:</i> | | | | | | | | | | | | | | | | | | | |
| Horbelev Sogns Konge- tiende. | | | | | | | | | 25 | 0 | 0 | 1 1/2 | | | | | | | |
| <i>Carlsfeldt Gods</i> ialt. | 523 | 4 | 3 | 0 | 4 | 2 | 0 | 2 | 25 | 0 | 0 | 1 1/2 | | | | | | | |
| <i>Begge Godser</i> tilsammen. | 1.316 | 2 | 1 | 1 | 14 | 1 | 1 | 1 | 36 | 2 | 2 | 0 | 20 | 2 | 3 | 2 1/4 | 123.894 | 4 | 9 |
| 1768 Gaardene Nr. 15 og 16 i Vejringe. | 9 | 2 | 0 | 0 | | | | | | | | | | | | | 500 | 0 | 0 |
| 2. 1. 1771 Hesnæs Huse | 0 | 5 | 2 | 2 | | | | | | | | | | | | | 900 | 0 | 0 |
| 8. 8. 1778 Prinsens og Fole Stal- den i Nykøbing | | | | | | | | | | | | | | | | | 700 | 0 | 0 |
| 1. 12. 1778 Garnevraagaarden | 5 | 6 | 0 | 2 | 0 | 0 | 2 | 0 | | | | | | | | | 1.507 | 0 | 48 |
| 4. 4. 1779 Horbelev Kirketiende .. | | | | | | | | | | | | | 25 | 0 | 0 | 1 1/2 | 6.855 | 0 | 0 |
| 4. 9. 1779 Bjerregaarde | 19 | 2 | 1 | 0 | 0 | 2 | 2 | 2 | | | | | | | | | 2.105 | 0 | 70 |
| 3. 12. 1786 Rodemarker | 3 | 2 | 3 | 0 | | | | | | | | | | | | | 6.225 | 0 | 0 |
| 5. 8. 1791 Horreby Sogns Konge- tiende. | | | | | | | | | 8 | 3 | 1 | 0 | | | | | 3.600 | 0 | 0 |
| <i>Ialt...</i> | 1.354 | 5 | 0 | 2 | 14 | 4 | 2 | 0 | 44 | 5 | 3 | 0 | 45 | 3 | 0 | 0 3/4 | 146.287 | 5 | 15 |

i 1801 købte Fideicommisset Stubbekøbing Vandm

41.200 0 0

betalt med 103 Rdlr. pr. Td. Hartkorn.
— med 151 — pr. —
— med 111 — pr. —

jfr. Skøderne til Prins Carl af Hessen og General

Købesummen ved Auktionen i 1766. General C
Broder, Geheimeraad Classen, regnede med dett
som Godsernes Indkøbs-Sum ogsaa for Classens V
mende. I Skøderne til Classen findes ingen K
angivet.

11 Huse med Tilliggende og 7 jordløse Huse.

købt 1777 til Korn-Magasin. Solgt 1827.

1810 købte Fideicommisset Garnevraahuset: Præst

med 3 jordløse Huse. Ejendomsdom 10/4 1895, da
rens Navn ikke er nævnt i Auktionsskødet til
Classen. Samtidig købt Gaarden No. 12 i Sdr. K
Hovedgaards Takst.

1826 købte Fideicommisset Grønsund Færgeret fo
ster Sidenes Vedkommende.

CORSELITZE OG CARLSFELDT BØNDERGODS

Bøndergodsets Hartkorn var fordelt paa følgende Byer, der alle ydede Hoveri.
Oplysninger fra et Kort over Godserne tegnet 1775.

| Gods | Løbe Nr. | By | Antal Bønder | Hartkorn pr. Bonde. | | | | Hartkorn pr. By. | | | | | | | | | | | | | | | | |
|--------------------------------------|----------------|------------------|--------------|---------------------|---|-------------------------------|---------------------------------|------------------|---|---------------------------------|-------------------------------|-------------|---|-----------------------|---|----|---|-------------------------------|----|--|---|--|---|---|
| | | | | Ager og Eng | | | | Skovskylld | | | | Ager og Eng | | Skov- og Mølle-Skylld | | | | | | | | | | |
| Corselitze. | 1 | Karleby | 14 | 6 | 2 | 3 | 0 ¹ / ₂ | | | 2 | 0 ⁸ / ₇ | 88 | 7 | 0 | 1 | 1 | 0 | 2 | 2 | | | | | |
| | 2 | Tunnerup | 8 | 6 | 6 | 3 | 2 | | | 2 | 1 | 54 | 7 | 1 | 1 | | 4 | 2 | 2 | | | | | |
| | 3 | Horreby | 16 | 6 | 0 | 3 | 0 ⁵ / ₈ | | | | 0 ¹ / ₄ | 97 | 4 | 3 | 1 | | 1 | 1 | | | | | | |
| | 4 | Eged | 7 | 7 | 3 | 0 | 1 ³ / ₇ | | | | | 51 | 5 | 3 | 1 | | | | | | | | | |
| | 5 | Horbelev | 8 | 7 | 7 | 1 | 1 ³ / ₄ | | | | | 63 | 3 | 0 | 2 | | | | | | | | | |
| | 6 | Bregninge | 11 | 5 | 2 | 3 | 2 ⁹ / ₁₁ | | 1 | 1 | 1 | 59 | 0 | 3 | 1 | 1 | 6 | 2 | 2 | | | | | |
| | | Breininge Møller | | | | | 1 | 2 | | | | | | | | 1 | 2 | | | | | | | |
| | 7 | Særsløv | 12 | 7 | 0 | 2 | 0 ⁵ / ₁₂ | | | | | 84 | 6 | 1 | 2 | | | | | | | | | |
| | 8 | Taastrup | 6 | 5 | 5 | 2 | 0 ⁵ / ₆ | | | | 0 ² / ₃ | 34 | 1 | 1 | 2 | | | 1 | 1 | | | | | |
| | 9 | Grimmelstrup .. | 4 | 6 | 3 | 1 | 1 | | 1 | 1 | | 25 | 5 | 1 | 1 | | 1 | 1 | 1 | | | | | |
| | 10 | Meelse | 10 | 6 | 3 | 3 | 1 ³ / ₅ | | 1 | 0 | 0 | 64 | 6 | 3 | 1 | 1 | 2 | 0 | 0 | | | | | |
| | 11 | Skjoltrup | 9 | 2 | 2 | 2 | 2 ⁸ / ₉ | | 2 | 0 ² / ₃ | | 21 | 0 | 2 | 2 | | 5 | 0 | 0 | | | | | |
| | 12 | Bønved | 7 | 6 | 6 | 1 | 1 ⁴ / ₇ | | 2 | 0 | 1 ⁵ / ₇ | 47 | 4 | 2 | 2 | 1 | 7 | 0 | C | | | | | |
| 13 | Haldskov | 5 | 1 | 7 | 1 | 1 ³ / ₅ | | | | | 9 | 4 | 3 | 2 | | | | | | | | | | |
| Carlsfeldt. | 14 | Aastrup | 10 | 5 | 2 | 1 | 2 ⁸ / ₅ | | 1 | 2 ⁸ / ₁₀ | 53 | 0 | 2 | 2 | | 4 | 1 | 2 | | | | | | |
| | 15 | Moseby | 1 | 9 | 0 | 3 | 0 | | 2 | 0 ⁵ / ₁₈ | 131 | 7 | 3 | 2 | 1 | 2 | 0 | 2 | | | | | | |
| | | | 18 | 6 | 6 | 2 | 1 ⁴ / ₉ | | 2 | 0 ⁵ / ₁₈ | | | | | | | | | | | | | | |
| | 16 | Vejringe | 18 | 8 | 0 | 3 | 2 ¹⁷ / ₁₈ | | 2 | 0 ⁵ / ₆ | 146 | 1 | 3 | 2 | 1 | 2 | 1 | 0 | | | | | | |
| | 17 | Næs | 5 | 6 | 1 | 1 | 0 ⁴ / ₅ | | 2 | 0 ¹¹ / ₁₅ | 30 | 6 | 2 | 1 | | 2 | 3 | 0 ² / ₃ | | | | | | |
| | 18 | Heslegaarde | 2 | 6 | 4 | 3 | 2 ¹ / ₂ | | 2 | 0 ² / ₃ | 13 | 1 | 3 | 2 | | 1 | 0 | 1 ¹ / ₃ | | | | | | |
| | 19 | Oure | 10 | 5 | 0 | 0 | 1 ² / ₃ | | 1 | 0 ⁹ / ₁₀ | 50 | 1 | 0 | 2 | | 3 | 1 | 0 | | | | | | |
| | 20 | Alkestrup | 5 | 8 | 0 | 3 | 0 ² / ₅ | | 1 | 0 ¹ / ₅ | 40 | 3 | 3 | 2 | | 1 | 1 | 1 | | | | | | |
| | | | 186 | | | | | | | | | 1169 | 3 | 3 | 1 | 11 | 5 | 1 | 1 | | | | | |
| <i>Til Godserne hørte endvidere:</i> | | | | | | | | | | | | | | | | | | | | | | | | |
| 2 Husmænd i Moseby | | | | | | | | | | | | | 1 | | 0 | | | | | | | | | |
| 4 do. i Næs | | | | | | | | | | | 1 | | 0 | | 1 | | 0 | | | | | | | |
| Borren forpagtet af Lodserne | | | | | | | | | | | 2 | | 7 | | 3 | | 0 | | | | | | | |
| Oure Mølle | | | | | | | | | | | | | | | 1 | | 2 | | 0 | | 0 | | | |
| Hesnæs Huse | | | | | | | | | | | 5 | | 2 | | 2 | | | | | | | | | |
| | | | | | | | | | | | 1.174 | | 1 | | 3 | | 0 | | 12 | | 7 | | 1 | 1 |

Hartkornet stemmer ikke ganske med Hartkornet iflg. Skøderne, der har: 0 Tdr., 2 Skp., 2 Fdk., 0 Alb. Ager og Engs Hartkorn mere og 0 Tdr., 7 Skp., 2 Fdk., 0 Alb. Skovskylld mindre. Paa Godserne boede endvidere 7 »Præstebønder«.

CORSELITZE OG CARLSFELDT GODSERS AREAL VED GENERAL CLASSENS DØD 1792

Arealet ca. 15.572 Tdr: Land var fordelt saaledes:

| Gods | Areal angivet i Tdr: Land | | | | | | | | | | | |
|----------------------|---------------------------|-----|------|-------|-----------------|-------|-------|--------|-----------|-------|-------|--------|
| | Hovedgaards Jord | | | | Bøndergods Jord | | | | Tilsammen | | | |
| | Ager | Eng | Skov | Ialt | Ager | Eng | Skov | Ialt | Ager | Eng | Skov | Ialt |
| Corselitze Gods..... | 698 | 164 | 736 | 1.598 | 5.899 | 718 | 1.103 | 7.720 | 6.597 | 882 | 1.839 | 9.318 |
| Carlsfeldt » | 588 | 119 | 0 | 707 | 3.476 | 547 | 1.524 | 5.547 | 4.064 | 666 | 1.524 | 6.254 |
| | 1.286 | 283 | 736 | 2.305 | 9.375 | 1.265 | 2.627 | 13.267 | 10.661 | 1.548 | 3.363 | 15.572 |

Efter Gehejmerraad Classens »Vademecum«.

LISTE

Paa de Mennsker af begge Kiøn, som 1. July 1787 befandtes paa Cortzelitze og Carlsfeldt Gaarde og Godser samme tilhørende:

| 1. Cortzelitze Gods. | | Mand og Hustru | Fra 16 Aar og derover. | | Fra 16 Aar og derunder | | Beløbet i Alt |
|---------------------------|-----------------|----------------------|------------------------------|-------|------------------------------|-------|---------------------|
| | | Person | Mand | Quind | Mand | Quind | Person |
| Carlebye | Gaardfolk | 28 | 19 | 17 | 17 | 13 | 94 |
| | Huusfolk | 20 | 1 | 3 | 4 | 6 | 34 |
| Tunderup | Gaardfolk | 16 | 12 | 11 | 10 | 4 | 53 |
| | Huusfolk | 24 | 2 | 7 | 7 | 4 | 44 |
| Horebye | Gaardfolk | 32 | 23 | 17 | 15 | 14 | 101 |
| | Huusfolk | 40 | 1 | 4 | 11 | 13 | 69 |
| Eged | Gaardfolk | 13 | 11 | 6 | 10 | 9 | 49 |
| | Huusfolk | 15 | » | » | 3 | 5 | 23 |
| Horbeløw | Gaardfolk | 14 | 13 | 10 | 4 | 10 | 51 |
| | Huusfolk | 14 | 1 | 1 | 6 | 6 | 28 |
| Breininge | Gaardfolk | 17 | 13 | 11 | 13 | 12 | 66 |
| | Huusfolk | 20 | 1 | 3 | 3 | 6 | 33 |
| Særsløw | Gaardfolk | 25 | 15 | 18 | 10 | 18 | 86 |
| | Huusfolk | 24 | 2 | 5 | 11 | 5 | 47 |
| Taastrup | Gaardfolk | 11 | 7 | 8 | 10 | 6 | 42 |
| | Huusfolk | 12 | 1 | 2 | 3 | 6 | 24 |
| Grimmelstrup | Gaardfolk | 8 | 7 | 5 | 4 | 7 | 31 |
| | Huusfolk | 9 | 1 | 1 | 5 | 1 | 17 |
| Meelse | Gaardfolk | 18 | 11 | 12 | 11 | 14 | 66 |
| | Huusfolk | 24 | 1 | 3 | 12 | 9 | 49 |
| Schioltrup | Gaardfolk | 18 | 3 | 2 | 8 | 12 | 43 |
| | Huusfolk | 12 | 1 | 4 | 5 | 4 | 26 |
| Bönned | Gaardfolk | 16 | 8 | 9 | 5 | 9 | 47 |
| | Huusfolk | 12 | 2 | 3 | 8 | 1 | 26 |
| Haldschov | Gaardfolk | 10 | 2 | 1 | 2 | 4 | 19 |
| | Huusfolk | 13 | » | 5 | 4 | 3 | 25 |
| Bierregaarde | 6 | » | 1 | 4 | 5 | 16 | |
| Fittinghuus | 2 | » | » | 1 | 2 | 5 | |
| Cortzelitze | 4 | 16 | 13 | 2 | 2 | 37 | |
| Belling Huus | 2 | » | 1 | 3 | » | 6 | |
| Summa for Cortzelitze.... | | 479 | 174 | 183 | 211 | 210 | 1257 |

| 2. Carlsfeldt Gods. | | Mand og Hustru | Fra 16 Aar og derover | | Fra 16 Aar og derunder | | Beløbet i Alt |
|---------------------------|-----------------|----------------------|-----------------------------|-------|------------------------------|-------|---------------------|
| | | Person | Mand | Quind | Mand | Quind | Person |
| Aastrup | Gaardfolk | 20 | 11 | 10 | 12 | 15 | 68 |
| | Huusfolk | 17 | » | » | 4 | 2 | 23 |
| Maarsbye | Gaardfolk | 38 | 27 | 21 | 27 | 33 | 146 |
| | Huusfolk | 45 | 1 | 1 | 8 | 13 | 68 |
| Weiringe | Gaardfolk | 34 | 25 | 18 | 19 | 27 | 123 |
| | Huusfolk | 34 | » | » | 11 | 8 | 53 |
| Oure | Gaardfolk | 19 | 13 | 8 | 17 | 9 | 66 |
| | Huusfolk | 26 | » | 3 | 7 | 5 | 41 |
| Næss | Gaardfolk | 15 | 9 | 14 | 8 | 10 | 56 |
| | Huusfolk | 43 | 4 | 4 | 14 | 17 | 82 |
| Hessness | Huusfolk | 37 | 6 | 3 | 8 | 15 | 69 |
| Algestrup | Gaardfolk | 10 | 4 | 3 | 8 | 12 | 37 |
| | Huusfolk | 3 | » | » | 2 | 1 | 6 |
| Summa for Carlsfeldt..... | | 341 | 100 | 85 | 145 | 167 | 838 |
| Tillægges Cortzelitz | | | | | | | |
| Godset Summa..... | | 479 | 174 | 183 | 211 | 210 | 1257 |
| Summa Summar:.... | | 820 | 274 | 268 | 356 | 377 | 2095 |

Efter Gehejmerraad Classens »Vademecum«.

SPECIFICATION OVER CORSELITZE HOVEDGAARDS GEOMETRISKE INDHOLD

| Sign: Cart: | Benennung der Felder zu Corseletze, welche von folgenden geom: Inhalt sind | Saat Acker | | | Wiesenland | | | Hölzungen | | | Inhalt an Ruth: | | | Summa Generalis ex Totalis | | |
|-------------|--|--|------|-------------------------------|----------------|------|-------------------------------|---------------|------|-------------------------------|-----------------|------|-------|----------------------------|-------------------------------------|------|
| | | à Tonne 220 □ Ruth: oder 14080 □ Ellen gerechnet | | | | | | | | | Hoff | Was- | We- | quad. | Ton: | Sch: |
| | | quad. Ruth: | Ton: | Sch: | quad. Ruth: | Ton: | Sch: | quad. Ruth | Ton: | Sch: | Plätz | ser | ge | quad. Ruth: | Ton: | Sch: |
| A: | Der Hof Platz | | | | | | | | | | 520 | 74 | | | | |
| B: | Der Baum- und Küchen Garten..... | | | | | | | | | | 600 | 30 | | | | |
| C: | Vor dem Hofe..... | | | | | | | | | | 136 | 280 | | 1.880 | 8 4 ⁸ / ₈ | |
| D: | Die kleine Venge hinter der Scheune.. | | | | | | | | | | 240 | | | | | |
| E: | Die Kälber Kuppel | 630 | 2 | 7 | 30 | — | 1 ¹ / ₈ | | | | | | | 660 | 3 — | |
| F: | Die andere Kälber Kuppel | 584 | 2 | 5 ¹ / ₈ | 90 | — | 3 ¹ / ₄ | | | | | 10 | | 684 | 3 0 ⁸ / ₈ | |
| 1 | Tromnæs Marken | 13.420 | 61 | — | 962 | 4 | 3 | 56 | — | 2 | | | | 14.438 | 65 4 | |
| 2 | Strandskov Marken | 13.420 | 61 | — | 628 | 2 | 7 | | | | | 32 | | 14.080 | 64 — | |
| 3 | Kirke Marken | 13.640 | 62 | — | 1.046 | 4 | 6 | | | | | 126 | | 14.812 | 67 2 ⁵ / ₈ | |
| 4 | Riis Marken | 13.640 | 62 | — | 978 | 4 | 3 ¹ / ₂ | 2.108 | 9 | 4 ⁵ / ₈ | | 140 | | 16.866 | 76 5 ¹ / ₈ | |
| 5 | Kirkebyes Marken | 14.080 | 64 | — | 3.136 | 14 | 2 | 652 | 2 | 7 ³ / ₄ | | 154 | | 18.022 | 81 7 ³ / ₈ | |
| 6 | Bellinge Marken | 13.200 | 60 | — | 1.540 | 7 | — | 350 | 1 | 4 ³ / ₄ | 250 | | | 15.340 | 69 6 | |
| 7 | Mellem Marken | 13.640 | 62 | — | 980 | 4 | 3 ¹ / ₂ | | | | | | | 14.620 | 66 3 ¹ / ₂ | |
| 8 | Horebye Marken | 13.640 | 62 | — | 1.430 | 6 | 4 | | | | | | | 15.070 | 68 4 | |
| 9 | Smedekroegs Marken | 13.420 | 61 | — | 610 | 2 | 6 | | | | | | | 14.030 | 63 6 | |
| 10 | Lille Marken | 13.750 | 62 | 4 | 2.460 | 11 | 1 ¹ / ₂ | 370 | 1 | 5 ¹ / ₂ | | | | 16.580 | 75 3 | |
| 11 | Teilskov Marken | 14.190 | 64 | 4 | 2.960 | 13 | 3 ³ / ₄ | 990 | 4 | 4 | | | | 18.140 | 82 3 ³ / ₄ | |
| | Løevraaes Eng | | | | 4.134 | 18 | 6 ³ / ₈ | | | | | | | 4.134 | 18 6 ³ / ₈ | |
| | Kirke Skov og Sletten | | | | 4.400 | 20 | — | 9.028 | 41 | 0 ¹ / ₄ | | 160 | | 13.588 | 61 6 | |
| | Leede Venge | 660 | 3 | — | 106 | — | 3 ⁷ / ₈ | | | | | | | 766 | 3 3 ⁷ / ₈ | |
| | Das Ackerland am Wege | 786 | 3 | 4 ⁵ / ₈ | | | | | | | | 192 | | 978 | 4 3 ⁵ / ₈ | |
| | Store Riis | 440 | 2 | — | | | | 19.960 | 90 | 5 ³ / ₄ | | 796 | | 21.196 | 96 2 ⁵ / ₈ | |
| | Mellem Riis | | | | | | | 19.556 | 88 | 7 ¹ / ₈ | | | | 19.556 | 88 7 ¹ / ₈ | |
| | Teilskov | 1.980 | 9 | — | 2.988 | 13 | 4 ⁵ / ₈ | 55.604 | 252 | 6 | | | | 60.572 | 275 2 ⁵ / ₈ | |
| | Tromnæs Sletten | | | | 5.882 | 26 | 5 ⁷ / ₈ | 3.960 | 18 | — | | | | 9.842 | 44 5 ⁷ / ₈ | |
| | Tromnæs Skov | | | | 2.320 | 10 | 4 ³ / ₈ | 25.174 | 114 | 3 ⁴ / ₈ | | | | 27.494 | 124 7 ¹ / ₈ | |
| | Die neue Allée zu Tromnæs Skov ... | | | | | | | | | | | 756 | | 756 | 3 3 ¹ / ₈ | |
| | Die über Riis Mark, und bey Carle- bye Leed..... | | | | | | | | | | | 436 | | 436 | 1 7 ¹ / ₈ | |
| | | 155.120 | 705 | 0 ³ / ₄ | 36.680 | 166 | 5 ³ / ₈ | 137.808 | 626 | 3 ² / ₈ | 1.360 | 532 | 3.040 | 334.540 | 1.520 4 ¹ / ₈ | |

278



PRO MEMORIA

Wie das Gut Corzelitze auf Falster nach der daselbst gemachten neuere Einrichtung unmaszgeblich künftigh am besten zu besäen und zu gebrauchen seyn würde, oder was Jährlich ausgesäet werden müste.

Dieses Hof-Feld ist abgetheilt in 11 egale Felder, jedes zu 62 Tonnen Weitzen oder Rokken Aussaat a Tonne zu 220 quad. Ruthen, oder 14080 qdr: Ellen berechnet.

Von diese 11 Feldern können und müssen jährlich 5 Feldern besäet, einer gebrakket werden, und die übrigen müssen zur Ruhe liegen.

Die Saatfelder werden folgendermaszen am besten zu besäen seyn; als:

Das Brakfeld wird nicht zur Besäung gerechnet, doch kan davon gerne /: ohne Nachtheil der folgenden Saaten :/ der 3te Theil mit Buchweitzen, und Leinsamen besäet werden, und zwar mit circa 16 Tonne

1. Nachdem das Braak und Buchweit zum Feld gehörig gedünget worden, so kan solches ganz mit Weitzen besäet werden, mit 62 »
2. Das 2te Feld wo das vorige Jahr der Weitzen gestanden, wird ganz mit Gersten besäet /: man rechnet ordinair nach 4 Tonne Weitzen Aussaat, 5 Tonne Gersten:/ macht also Gersten 78 »
3. Das 3te Feld, als das Feld nach dem Gersten wird ganz mit Erbsen gesäet, und zwar so viel wie am Weitzen, also 62 »
4. Von das Fald nach die Erbsen kan die Hälfte und zwar das trokneste und hoheste mit Weitzen und Rokken besäet werden also 31 »
die andere Hälfte aber mit Gersten also mit 39 »
5. Das 5te und letzte Saat-Feld wird um der künftigen Grässung halber mit Habern, und zugleich mit Kleversamen besäet. Man rechnet ordinair nach 4 Tonne Rokken oder Weitzen 7 Tonne Habern, würde folglich besäet werden mit Haber 108 »
NB. Kleversamen müsste wenn es ganz mit rothen Saamen besäet werden sollte 480 bis 500 Pd. darauf gesäet werden, wenn man aber nimt 250 Pd. rothen und 130 Pd. weissen Saamen /: der weisse reichet zweymahl so weit wie der rothe :/ so ist solches sowohl zur Heuwindung als auch zur Grassung am dienlichsten. Das 1ste Feld nach der Saat, wo das vorige Jahr der Kleversamen gesäet worden, wird gemähet, und zur Heuwindung genutzet.

Machet also die ganze Aussaat zu Cortzelitze von allem Korn
 Jährlich 396 Tonne
 Die übrigen 4 Felder liegen zur Grassung der Holländerey Kühe. Sie halten jeder am Acker 62 Tonnen, und am Wieseland im Durchschnitt 7 Tonne, machen zusammen 276 Tonnen Saatland. Man rechnet auf einen solchen guten kleyigten Boden, ordinair $1\frac{1}{3}$ Tonne Aussaat auf 1 Kuh zur Grassung, und folglich könnten auf diesen 4 Koppeln 207 Kühe gegrasset werden. Ich kann also sicher rechnen, nachdem die Ausweide von denen Wiesen gleich nach dem solche geschlagen sind dazu kämt am Holländer Kühe 200 Stück
 Die ungefriedigte Holzung dieses Hofes, enthält mit den darinne befiindlichen freyen Plätzen reichlich 620 Tonnen Land. Hierinnen können 100 Stück Ochsen, die nöthigen Baupferde und das Jung und Zuzugs Vieh. geweidet werden, zusammen gegen 200 »
 NB. Es hat solches an Kühe, Ochsen und Pferden reichlich 200 Stück geweidet

Friedrichsberg, den 31. August 1774.

J: J: Bærner.

Efter Gehejmerraad Classens »Vademecum«.

CORSELITZE OG CARLSFELDT GODSER

Ballance over Indtægt og Udgift for 6 Aar.

| | | Indtægt | | | Udgift | | | Overskud | | |
|--------------------|------|---------|-----|--------------------------------|--------|-----|---------------------------------|----------|-----|---------------------------------|
| | | Rdl: | Mrk | Sk: | Rdl: | Mrk | Sk: | Rdl: | Mrk | Sk: |
| Pro A ^o | 1788 | 16.569 | 0 | 12 | 7.774 | 5 | 11 ¹ / ₂ | 8.794 | 1 | 00 ¹ / ₂ |
| | 1789 | 18.865 | 4 | 9 | 8.905 | 5 | 14 | 9.959 | 4 | 11 |
| | 1790 | 12.962 | 4 | 10 | 7.029 | 4 | 5 | 5.933 | 0 | 05 |
| | 1791 | 12.930 | 5 | 15 | 6.823 | 0 | 8 ¹ / ₂ | 6.107 | 5 | 07 ¹ / ₂ |
| | 1792 | 15.862 | 4 | 11 ¹ / ₂ | 7.007 | 1 | 8 | 8.855 | 3 | 03 ¹ / ₂ |
| | 1793 | 17.173 | 4 | 0 | 7.292 | 0 | 12 ¹ / ₂ | 9.881 | 3 | 03 ¹ / ₂ |
| | | 94.635 | 0 | 9 ¹ / ₂ | 44.833 | 0 | 11 ¹ / ₂ | 49.531 | 5 | 15 |
| 6/ | | 15.727 | 3 | 1 ¹ / ₂ | 7.472 | 1 | 11 ¹ / ₁₂ | 8.255 | 1 | 15 ⁷ / ₁₂ |

Overskudet 8.255 Rdlr: er altsaa et medium af fbt. 6 Aar, ligesom Indtægten 15.727 Rdlr: og Udgiften 7.472 Rdlr: er det.

NB. Denne Beregning er over alle Indtægter af Olden, Skov, Jagt etc.

Efter Gehejmerraad Classens »Vademecum«

Anmrk.: for Aarene 1789—90, der viser det højeste og det laveste Overskud, findes de specificerede Regnskaber gengivne som Bilag 21—22.

UNDERDANIGST BALANCE

Over Indtægter og Udgivter ved Corselitze, Carlsfeldt, Bierregaarde
og Rode-Marker, pro 1789 saasom:

| | Rdlr. | Mk. | Sk. | Rdlr. | Mk. | Sk. |
|---|-------|-----|-----|---------------|----------|----------|
| <i>Indtægt</i> | | | | | | |
| Jordebogen indbringer: | | | | | | |
| Penge | 420 | 3 | 10 | | | |
| Rug 109 Tdr. 4 Skp. à 3 Rdl..... | 328 | 3 | 0 | | | |
| Byg 800 — 0 — à 2 — 3 Mk..... | 2.000 | 0 | 0 | | | |
| Haure 221 — 5 — à 1 — 4 —..... | 369 | 2 | 4 | 3.118 | 2 | 14 |
| Korn Indaulingen: | | | | | | |
| Hvede 140 Tdr. 0 Skp. à 6 Rdl..... | 840 | 0 | 0 | | | |
| Rug 757 — 0 — à 4 — | 3.028 | 0 | 0 | | | |
| Byg 1203 — 0 — à 3 — | 3.609 | 0 | 0 | | | |
| Haure 1017 — 0 — à 1 — 4 Mk..... | 1.695 | 0 | 0 | | | |
| Erter 169 — 3 — à 4 — | 677 | 3 | 0 | 9.849 | 3 | 0 |
| Tienden: | | | | | | |
| Hvede 114 Tdr. 2 Skp. à 5 Rdl..... | 571 | 1 | 8 | | | |
| Rug 193 — 6 — à 3 — | 581 | 1 | 8 | | | |
| Byg 152 — 0 — à 2 — 3 Mk..... | 380 | 0 | 0 | | | |
| Haure 227 — 5 — à 1 — 4 — | 379 | 2 | 4 | | | |
| Erter 67 — 5 — à 3 — 4 — | 247 | 5 | 12 | | | |
| Penge | 1 | 4 | 0 | 2 161 | 3 | 0 |
| Refusions og Kirke-Indtægter | | | | 23 | 3 | 11 |
| Indfæstninger | | | | 7 | 0 | 0 |
| For Brænde til Skolerne | | | | 46 | 4 | 0 |
| Græspenge | | | | 42 | 0 | 0 |
| Afgiwt af Borren og 2de Bundstader..... | | | | 34 | 0 | 0 |
| Skovbøder | | | | 0 | 3 | 0 |
| Gotgiørelse for 4re Artillerie Bæster | | | | 48 | 0 | 0 |
| Oldengield og Brænde-Penge..... | | | | 1.734 | 3 | 0 |
| Meyerierne, der bestaaer af cirka = 300 Stkr. Malke-Køer indbringer pr. Koe = 6 Rdl. er: | | | | 1.800 | 0 | 0 |
| Summa Indtægt | | | | 18.865 | 4 | 9 |
| <i>Udgiwt</i> | | | | | | |
| Extra Skatt for Fattige, Uformuende og høye Herskabets Folk..... | 269 | 1 | 8 | | | |
| Derfra gaaer, som herudj gotgiøres sc: Hielpe- Skatt og 6 pro Cento af det fulde Beløb | 82 | 5 | 0 | | | |
| Igien, som paa Amtstuen er betalt... | | | | 186 | 2 | 8 |
| Lateris... | | | | 186 | 2 | 8 |

| | Rdlr. | Mk. | Sk. | Rdlr. | Mk. | Sk. |
|---|-------|-----|-----|-------|-----|-------------------------------|
| Transport... | | | | 186 | 2 | 8 |
| Matricul-Skatt af Tienderne, Consumption, Folke- og Familie-Skatt af Hovedgaardenes Taxter, Pro Cento Skatt, Munderings-Kammer-Leye, Doctor og Chirurgi Gage, jtem Kirke-Lyse-Penge..... | | | | 404 | 4 | 2 |
| Refusioner | | | | 166 | 4 | 4 |
| Kirke Expenser | | | | 35 | 4 | 4 |
| Brand-Hielp | | | | 11 | 5 | 11 |
| Lønninger | | | | 928 | 0 | 7 |
| Douceurer og Drikke-Penge | | | | 222 | 0 | 8 |
| For Vildt og Bæster at Transportere til Kiøben- haun | | | | 27 | 1 | 7 |
| Til Kandestøber og Kobbersmed | | | | 8 | 0 | 5 |
| Skræder Løn | | | | 2 | 5 | 14 |
| Saddelmager Løn | | | | 5 | 2 | 6 |
| Feldbereeder Løn | | | | 20 | 0 | 0 |
| For Hiulmands og Dreyer Arbejde | | | | 4 | 3 | 6 |
| Smede Løn til Grov- og Kleyn Smed- Arbeyde, jtem for af Dem tillagde Materialier..... | | | | 284 | 1 | 3 |
| Toldboe-Expeditioner..... | | | | 63 | 3 | 8 ¹ / ₂ |
| Til Rettens Betiente for Judicial Forretninger, Godserne betræffende | | | | 12 | 3 | 8 |
| For Medicamenter og Chirurgi Løn..... | | | | 265 | 0 | 0 |
| For Post Porto | | | | 12 | 3 | 6 |
| For Malt at tilvirke | | | | 32 | 1 | 12 |
| For Kull at brænde | | | | 7 | 0 | 0 |
| Arve Midler i høye Herskabets Cassa bestaaende udbetalt..... | | | | 19 | 3 | 2 ¹ / ₂ |
| For 4re Rode-Markers Kobler at slaae etc: og Høet til Carlsfeldt at Transportere | | | | 70 | 0 | 0 |
| For Hassel-Nødder og Ageren, samt Vænge til Plantage at indhægne og besaae..... | | | | 46 | 4 | 4 |
| For 2de Øde Gaarders Hovlodde at dyrke og Grø- den indhøste, samt Kornet udtærskte | | | | 35 | 1 | 12 |
| For Haug-Arbejde | | | | 84 | 1 | 8 |
| For Grøvter at grave og oprense | | | | 91 | 1 | 4 |
| For kiøbte Vahre til Brug her..... | | | | 472 | 3 | 14 |
| For Dito til Friderichsværk, saasom: Hør, Hamp, Tougværk, Seyldug, Pibe-Staver og Fyr-Planker for | 1.646 | 2 | 5 | | | |
| Eege-Tømmer med Omkostninger for..... | 161 | 0 | 11 | 1.807 | 3 | 0 |
| Til Bygninger, saasom: Materialier for | 244 | 4 | 15 | | | |
| Saugskiærer-Løn | 65 | 0 | 9 | | | |
| Tømmer-Løn | 92 | 1 | 2 | | | |
| Lateris... | 402 | 0 | 10 | 5.328 | 1 | 4 |

| | Rdlr. | Mk. | Sk. | Rdlr. | Mk. | Sk. |
|--|-------|-----|------------------|--------|-----|------------------|
| Transport... | 402 | 0 | 10 | 5.328 | 1 | 4 |
| Muur-Løn jtem for at slaae Kalk og Ler | 141 | 0 | 4 | | | |
| Snedker-Løn | 67 | 1 | 0 | | | |
| Tægger-Løn og andre Reparationer..... | 20 | 0 | 6 | | | |
| Gørtler-Arbejde..... | 10 | 1 | 0 | 640 | 3 | 4 |
| Til Huusholdningerne, jtem Spinde- og Væver-Løn, saasom: | | | | | | |
| Penge | 162 | 5 | 4 | | | |
| Hvede 13 Tdr. 2 Skp. à 6 Rdl. 0 Mrk. | 79 | 3 | 0 | | | |
| Rug 87 — 0 — à 4 — 0 — | 348 | 0 | 0 | | | |
| Byg 34 — 0 — à 3 — 0 — | 102 | 0 | 0 | | | |
| Malt 66 — 0 — à 3 — 0 — | 220 | 0 | 0 | | | |
| Haure 1 — 4 — à 1 — 4 — | 2 | 3 | 0 | | | |
| Erter 3 — 1 — à 4 — 0 — | 12 | 3 | 0 | 927 | 2 | 4 |
| Til Creatuurer: | | | | | | |
| Hvede-Afharvning 2 Tdr. 0 Skp. à 2 Rdl. 0 Mrk. | 4 | 0 | 0 | | | |
| Rug do. 7 — 2 — à 1 — 2 — | 9 | 4 | 0 | | | |
| Byg 201 — 2 — à 2 — 3 — | 503 | 0 | 12 | | | |
| Malt 20 — 0 — à 2 — 3 — | 50 | 0 | 0 | | | |
| Haure 467 — 2 — à 1 — 4 — | 778 | 4 | 8 | | | |
| Erter 94 — 3 — à 3 — 4 — | 346 | 0 | 4 | 1.691 | 3 | 8 |
| For de Øde Gaarde og Huuse Bierre og Borren Skatter og Landgilde, saasom: | | | | | | |
| Penge | 152 | 0 | 8 ^{1/2} | | | |
| Rug 3 Tdr. 5 Skp. à 3 Rdl. 0 Mrk. | 10 | 5 | 4 | | | |
| Byg 30 — 0 — à 2 — 3 — | 75 | 0 | 0 | | | |
| Haure 3 — 1 — à 1 — 4 — | 5 | 1 | 4 | | | |
| Erter 4 — 3 — à 3 — 4 — | 16 | 0 | 4 | 259 | 1 | 4 ^{1/2} |
| Diverse Udgifter, saasom: | | | | | | |
| Penge | 45 | 3 | 8 ^{1/2} | | | |
| Rug 1 Tdr. 5 ^{1/2} Skp. à 3 Rdl. 0 Mrk. | 4 | 5 | 14 | | | |
| Byg 0 — 4 ^{1/2} — à 2 — 3 — | 1 | 2 | 7 | | | |
| Malt 2 — 1 — à 3 — 2 — | 7 | 0 | 8 | 59 | 0 | 5 ^{1/2} |
| Summa Udgiwt..... | | | | 8.905 | 5 | 14 |
| Balanceret med Indtægten.... | | | | 18.865 | 4 | 9 |
| Overskyder | | | | 9.959 | 4 | 11 |

Underdanigst af

H. Leth.

Efter Gehejmerraad Classens »Vademecum«.

UNDERDANIGST BALANCE

Over Indtægter og Udgivter ved Corselitze, Carlsfeldt, Bierregaarde
og Rode-Marker pro 1790, saasom.

| | Rdlr. | Mk. | Sk. | Rdlr. | Mk. | Sk. |
|--|-------|-----|-----|--------|-----|-----|
| <i>Indtægt</i> | | | | | | |
| Jordebogen indbringer: | | | | | | |
| Penge | 420 | 3 | 10 | | | |
| Rug 109 Tdr. 4 Skp. á 2 Rdl. 3 Mrk. | 273 | 4 | 8 | | | |
| Byg 800 — 0 — á 1 — 4 — | 1.333 | 2 | 0 | | | |
| Haure 221 — 5 — á 1 — 3 — | 332 | 2 | 10 | 2.360 | 0 | 12 |
| Korn- Indaulingen: | | | | | | |
| Hvede 220 Tdr. 4 Skp. á 3 Rdl. 3 Mrk. | 771 | 4 | 8 | | | |
| Rug 542 — 4 — á 2 — 3 — | 1.356 | 1 | 8 | | | |
| Byg 1.373 — 4 — á 1 — 4 — | 2.289 | 1 | 0 | | | |
| Haure 1.048 — 1 — á 1 — 3 — | 1.572 | 1 | 2 | | | |
| Erter 143 — 0 — á 3 — 5 — | 548 | 1 | 0 | 6.537 | 3 | 2 |
| Tiende: | | | | | | |
| Hvede 121 Tdr. 0 Skp. á 3 Rdl. 3 Mrk. | 423 | 3 | 0 | | | |
| Rug 166 — 6 — á 2 — 3 — | 416 | 5 | 4 | | | |
| Byg 146 — 1 — á 1 — 4 — | 243 | 3 | 4 | | | |
| Haure 231 — 4 — á 1 — 3 — | 347 | 1 | 8 | | | |
| Erter 75 — 5 — á 3 — 5 — | 289 | 5 | 6 | | | |
| Penge | 1 | 4 | 0 | 1.722 | 4 | 6 |
| Refusioner og Kirke-Indtægter | | | | 12 | 3 | 6 |
| Indfæstninger | | | | 119 | 0 | 0 |
| Skovbøder | | | | 25 | 5 | 0 |
| For Brænde til Skolerne og til Postmester Bendtzon | | | | 39 | 0 | 0 |
| Græspenge | | | | 42 | 0 | 0 |
| Afgift af Borren og 2de Bundstader | | | | 34 | 0 | 0 |
| Gotgiørelse for 4re Artillerie Heste | | | | 48 | 0 | 0 |
| Mejerierne, der bestaaer af 267 Stkr. Malke-Køer indbringer pr. Koe 6 Rdl. | | | | 1.602 | 0 | 0 |
| Afsendt til høje Herrens Etablissementer i Kiøben- haun og paa Friderichsværck | | | | | | |
| Flæsk: grønsaltet = 120 Lispund á 1 Rd. = 120 Rd. | | | | | | |
| Bæster: 5 Stkr. á 60 Rdlr. = 300 — | | | | 420 | 0 | 0 |
| Summa Indtægt | | | | 12.962 | 4 | 10 |
| <i>Udgiwt</i> | | | | | | |
| Extra Skatt | | | | | | |
| for Fattige, Uformuende og høje Herskabets Folk | 258 | 3 | 0 | | | |
| Derfra gaaer, som herudi gotgiøres sc: Hielpe- Skatt og 6 pro Cento af det fulde Beløb, | 82 | 5 | 3 | 175 | 3 | 13 |
| Igien som paa Amtstuen er betalt ... | | | | | | |
| Lateris... | | | | 175 | 3 | 13 |

| | Rdl. | Mk. | Sk. | Rdl. | Mk. | Sk. |
|---|------|-----|--------------------------------|-------|-----|--------------------------------|
| Transport... | | | | 175 | 3 | 13 |
| Matricul-Skatt af Tienderne, Consumption Folke og Familie-Skatt af Hovedgaardenes Taxter, Pro Cento Skatt, Rytter Munderings-Kammer-Leye, Doctor og Chirurgi-Gage, jtem Kirke-Lyse-Penge | | | | 404 | 4 | 2 |
| Refusioner | | | | 165 | 5 | 0 |
| Kirke Expenser | | | | 37 | 0 | 1 |
| Brand-Hielp | | | | 11 | 5 | 11 |
| Lønninger..... | | | | 854 | 2 | 15 ¹ / ₂ |
| Douceurer og Drikke-Penge | | | | 434 | 4 | 3 |
| For Transporter til Kiøbenhavn..... | | | | 20 | 5 | 0 |
| Toldboe-Expeditioner og Skibs-Provisioner..... | | | | 100 | 1 | 1 |
| For Hiulmands Arbejde | | | | 12 | 3 | 8 |
| Til Kobber Smeden | | | | 8 | 4 | 8 |
| Garver- og Tildbereeder-Løn | | | | 68 | 1 | 8 |
| Saddelmager- og Skræder-Løn..... | | | | 8 | 1 | 12 |
| Smede-Løn for Grov- og Kleyn-Smede Arbejde jtem. for af Dem tillagde Materialier | | | | 246 | 4 | 10 |
| For Medicamenter og Chirurgi Løn | | | | 189 | 0 | 0 |
| For Post-Porto | | | | 9 | 5 | 10 |
| For Malt at Tilvirke..... | | | | 26 | 5 | 8 |
| Arve-Midler i høye Herskabets Cassa bestaaende udbetalt..... | | | | 37 | 3 | 2 |
| For at slaae ved Bierregaarde og Rode-Marker etc: samt Høet til Corselitze og Carlsfeldt at Transportere | | | | 130 | 0 | 0 |
| For 2de Øde Gaarders Anpart i Hov-Arbejde at faae bestridt, betalt i alt | | | | 17 | 1 | 8 |
| For disse Gaarders og 3de Fogders Hov Korn, jtem det ved Bierregaarde aulede Korn i Cor- selitze Lade at udtærse, betalt | | | | 31 | 0 | 1 |
| For Haug-Arbejde etc..... | | | | 115 | 0 | 0 |
| For Piile Stikke at skære og sætte | | | | 14 | 2 | 8 |
| For Grøvter at grave og oprensning | | | | 91 | 1 | 14 |
| Til Rettens Betiente og Synsmænd for Forretninger og Stemplet Papiir til Ansøgninger i Collegierne alt Gaarde og Godser betræffende | | | | 34 | 5 | 6 |
| For Kiøbte Vahre til Brug her..... | | | | 604 | 3 | 4 |
| For Baand Kieppe til Friderichswærk | | | | 234 | 1 | 8 |
| Til Bygninger, saasom: | | | | | | |
| Materialier for | 49 | 4 | 10 | | | |
| Saugskiærer-Løn | 46 | 3 | 13 ¹ / ₂ | | | |
| Tømmer-Løn | 88 | 4 | 2 | | | |
| Muur-Løn, jtem for at slaae Kalk og Ler..... | 134 | 3 | 12 | | | |
| Snedker-Løn | 47 | 0 | 0 | | | |
| Lateris... | 366 | 4 | 5 ¹ / ₂ | 4.086 | 0 | 1 ¹ / ₃ |

| | Rdl. | Mk. | Sk. | Rdl. | Mk. | Sk. |
|--|------|-----|------------------|--------|-----|-----------------|
| Transport... | 366 | 4 | 51 $\frac{1}{2}$ | 4.086 | 0 | 1 $\frac{1}{2}$ |
| Tægger-Løn | 5 | 2 | 0 | | | |
| Stenhugger-Arbejde | 53 | 0 | 0 | | | |
| For en Brønd ved Rode Huus at sætte med Steen og Træeværk | 29 | 0 | 4 | 454 | 0 | 9 $\frac{1}{2}$ |
| Til Huusholdningerne, jtm | | | | | | |
| Spinde- og Væve-Løn..... | 157 | 2 | 14 | | | |
| Hvede 12 Tdr. 4 Skp. á 3 Rdl. 3 Mrk. | 43 | 4 | 8 | | | |
| Rug 101 — 4 — á 2 — 3 — | 253 | 4 | 8 | | | |
| Byg 47 — 0 — á 1 — 4 — | 78 | 2 | 0 | | | |
| Malt 72 — 0 — á 2 — 2 — | 168 | 0 | 0 | | | |
| Haure 3 — 0 — á 1 — 3 — | 4 | 3 | 0 | | | |
| Erter 1 — 2 — á 3 — 5 — | 4 | 4 | 12 | 710 | 3 | 10 |
| Til Creatuurer: | | | | | | |
| Hvede-Afharpning 3 Tdr. 5 Skp. á 2 Rdl. 0 Mrk. | 7 | 1 | 8 | | | |
| Rug do. 1 — 6 — á 1 — 3 — | 2 | 3 | 12 | | | |
| Byg 236 — 2 — á 1 — 4 — | 393 | 4 | 8 | | | |
| Haure 413 — 0 — á 1 — 3 — | 619 | 3 | 0 | | | |
| Erter 117 — 1 — á 3 — 5 — | 448 | 5 | 14 | 1.472 | 0 | 10 |
| For de Øde Gaarde og Huuse, Bierre og Borren Skatter og Landgilde saasom: | | | | | | |
| Penge | 136 | 0 | 7 | | | |
| Rug 4 Tdr. 2 Skp. á 2 Rdl. 3 Mrk. | 10 | 3 | 12 | | | |
| Byg 34 — 0 — á 1 — 4 — | 56 | 4 | 0 | | | |
| Haure 3 — 1 — á 1 — 3 — | 4 | 4 | 2 | 208 | 0 | 5 |
| Diverse Udgifter, saasom: | | | | | | |
| Penge | 94 | 3 | 15 | | | |
| Rug 0 Tdr. 7 Skp. á 1 Mrk. 14 Sk. | 2 | 1 | 2 | | | |
| Byg 0 — 4 — á 1 — 4 — | 0 | 5 | 0 | | | |
| Malt 0 — 4 — á 1 — 12 — | 1 | 1 | 0 | 98 | 5 | 1 |
| Summa Udgiwt..... | | | | 7.029 | 4 | 5 |
| Balanceret med Indtægten.... | | | | 12.962 | 4 | 10 |
| Overskyder..... | | | | 5.933 | 0 | 5 |

Underdanigst af

H. Leth.

Efter Gehejmerraad Classens »Vademecum«.

SAMMENSTILLING AF REGNSKABERNE FOR 1789 OG 1790

| <i>Indlægt:</i> | 1789 | | | 1790 | | |
|--|---------------|----------|--------------------------------|---------------|----------|-------------------------------|
| | | | | | | |
| Jordebogen..... | 3.118 | 2 | 14 | 2.360 | 0 | 12 |
| Indavlingen *) | 9.849 | 3 | 0 | 6.537 | 3 | 2 |
| Tienden | 2.161 | 3 | 0 | 1.722 | 4 | 6 |
| Forskellige Indtægter..... | 201 | 4 | 11 | 320 | 2 | 6 |
| Oldengæld og Brænde..... | 1.734 | 3 | 0 | 0 | 0 | 0 |
| Mejerierne | 1.800 | 0 | 0 | 1.602 | 0 | 0 |
| Flæsk og Heste til København og Frederiksværk. | 0 | 0 | 0 | 420 | 0 | 0 |
| <i>Indlægt...</i> | 18.865 | 4 | 9 | 12.962 | 4 | 10 |
| <i>Udgift:</i> | | | | | | |
| Skatter, Refusioner m. m. | 805 | 2 | 13 | 795 | 0 | 11 |
| Lønninger, Ducører og Drikkepenge..... | 1.150 | 0 | 15 | 1.289 | 1 | 2 ¹ / ₂ |
| Transporter til København, Frederiksværk o. l. . . | 90 | 4 | 15 ¹ / ₂ | 121 | 0 | 1 |
| Forskellige Haandværkerregninger..... | 325 | 1 | 2 | 344 | 3 | 14 |
| Retsbetjente, Stempelpapir o. l..... | 12 | 3 | 8 | 34 | 5 | 6 |
| Læge og Medicin..... | 265 | 0 | 0 | 189 | 0 | 0 |
| Post Porto | 12 | 3 | 6 | 9 | 5 | 10 |
| Maltning og Kulbrænding..... | 39 | 1 | 12 | 26 | 5 | 8 |
| Udbetalte Arvemidler..... | 19 | 3 | 2 ¹ / ₂ | 37 | 3 | 2 |
| Arbejde ved Rodemarkers Kobler, Bjerregaarde og 2 Ødegaarde | 105 | 1 | 12 | 178 | 1 | 9 |
| Plantagearbejde | 46 | 4 | 4 | 14 | 2 | 8 |
| Havearbejde..... | 84 | 1 | 8 | 115 | 0 | 0 |
| Grøftarbejde | 91 | 1 | 4 | 91 | 1 | 14 |
| Indkøbte Varer til Brug paa Falster..... | 472 | 3 | 14 | 604 | 3 | 4 |
| do. til Frederiksværk..... | 1.807 | 3 | 0 | 234 | 1 | 8 |
| Bygnings-Vedligeholdelse | 640 | 3 | 4 | 454 | 0 | 9 ¹ / ₂ |
| Husholdningerne | 927 | 2 | 4 | 710 | 3 | 10 |
| Kreaturerne: Udmaal af Korn | 1.691 | 3 | 8 | 1.472 | 0 | 10 |
| Skatter og Landgilde af de øde Gaarde og Huse. | 259 | 1 | 4 ¹ / ₂ | 208 | 0 | 5 |
| Forskellige Udgifter | 59 | 0 | 5 ¹ / ₂ | 98 | 5 | 1 |
| <i>Udgift...</i> | 8.905 | 5 | 14 | 7.029 | 4 | 5 |

*) i 1789: = 3.268 Tdr. 3 Skp. 0 Fdkr. } Korn af
i 1790: = 3.327 » 5 » 0 » } alle Slags.
jfr. Regnskaberne.

BESÆTNINGEN

ved Corselitze, Carlsfeldt og Rode-Marker er til 31te Juli 1791 saaledes:

| | | Stkr. |
|--|-------|---|
| <i>1. Ved Corselitze.</i> | | |
| Hingster: | | |
| 1 Rødsort med 2 hvide Bag-Sokke | 7 Aar | Bescheler. |
| 1 Sort | 4 » | tienlig til Spandet. |
| 1 Graaskimlet | 3 » | |
| 1 Brun | 3 » | |
| 1 Brunstiernet | 2 » | |
| 1 Sortstiernet | 2 » | |
| 1 Sorte brun | 2 » | |
| 1 Brun Klap-Hingst | 9 » | } Material-Heste. |
| 1 Gl. Sort | - » | |
| Vallaker: | | |
| 1 Sorte brun | 6 Aar | } Material-Heste. |
| 1 Brun | 11 » | |
| 1 Sorte brun med hvide Bag-Sokke | 9 » | Riides. |
| 1 Sorte brun gl. | | } Material-Heste. |
| 1 Sort gl. | | |
| 4 ^{re} Artillerie-Heste | | |
| Hopper: | | |
| 1 Sorte brun | 6 Aar | } Tienlige til Material-Bæster. |
| 1 Dito med hvid Bag-Sok | 5 » | |
| 1 Sort | 4 » | } Tienlig til Riide-Bæst for høye Herren. |
| 1 Sorte-brun med 2 hvide Bag-Sokke og Stiern | 3 Aar | |
| 1 Graaskimlet | 2 » | |
| 1 Sorte-brun | 2 » | |
| 1 Brunstiernet | 1 » | |
| 1 Graaskimlet | 1 » | |
| 3 Stutterie Hopper med 3 Føll | | |
| 3 Dito uden Føll | | |
| 1 Sorte-brun Calkreuter | | |
| 1 gl. Sort Malke-Hoppe | | |
| 1 gl. Rød-skimlet | | |
| Ialt gl. og unge Bæster...= | | 38 |
| Lateris...= | | 38 |

| | | Stkr. |
|---|--------------|-------|
| | Transport... | 38 |
| Malke-Køer | 159 Stkr. | |
| Tyre gl. og unge | 22 » | |
| Stude | 7 » | |
| Qvier | 25 » | |
| Mælke-Kalve | 20 » | |
| | | 233 |
| Faar gl. | 44 Stkr. | |
| Gimmer-Lam | 8 » | |
| Beder gl. og Unge | 25 » | |
| Vædere gl. og Unge | 5 » | |
| | | 82 |
| Sviin gl. | 150 Stkr. | |
| » Unge | 40 » | |
| | | 190 |
| <i>2. Paa Carlsfeldt og Rode-Marker.</i> | | |
| Malke-Køer og Qvier | 108 Stkr. | |
| Tyre | 5 » | |
| Qvier à 1 Aar | 12 » | |
| Mælke-Kalve | 15 » | |
| | | 140 |
| Svin gl. | | 21 |
| Material-Heste | | 2 |
| <i>Er saaledes ved begge Gaarde og Rodemarker ialt:</i> | | |
| Bæster | | 40 |
| Qvæg | | 373 |
| Faar, Lam, Beder og Vædere | | 82 |
| Sviin | | 211 |

Efter Gehejmerraad Classens »Vademecum«.

EXTRACT—AFSKRIFT AF SKRIVELSE DAT. 4. APRIL 1797
(J. NR. 119/1797)

til: Det Classenske Fideicommis' Direktion
fra: Inspektør H. Smidth og Forvalter H. Leth paa Corselitze.

Over de os tilstillede 2de Klager fra Cortzelitze og Carlsfeldts Godsers Bønder insinueres herved efter Høj-Naadigst Ordre vores Underdanigste Erklæring, for saavidt os Persohnlig angaar; Men da disse Klager laborer desuden af en Deel urigtige og fordreyede Foredrag, finde Vi os Underdanigst pligtige tillige ved sande Data at gjøre Den Høje Direction opmærksom paa det rette, som desaarsag Naadigst maatte pardoneres.

I Klagen af 28de Janr: d: A: besværer de dem over: at de i 12 a 14 Aar, efter at Forordningen af 12te Aug: 1773 var udkommen, ey havde nogen Hoverie-Reglement, og i den Tid bleve bebyrdede med saa meget Hoverie, at de nødsagedes til at besvære sig derover, og at de derefter ikkuns fik et Reglement til hver Bye.

Efter at Cortzelitze Godsers Bønder i Aaret 1787 under 16de Novbr. havde indgivet Allerunderdanigst Klage til Hans Kongelig Mayestæt, blandt andet over strængt og ubestemt Hoverie, blev efter Det Høy-Kongelige Rente-Kammers Ordre og Amtmandens Foranstaltning i Hans Nærværelse foretaget Undersøgnings Forretning den 11te Janr: 1788 dernæst ved Falster Lands Birkerets Betiente over bemeldte Klages Anke-Poster. Hvor de Klagen selv paa den Post erklærer og tilstaaer: at de aldrig forhen har klaget herover for Øvrigheden, ey heller forlangt Hoverie-Reglement. Hvorfor og Det Høye Collegium efter indhentet Oplysning, saavel om denne som øvrige Klages Poster har under 11te Octobr.: 1788 Naadigst eragtet: at intet paa Bøndernes Klage kan være at reflectere, siden Bønderne ey har været paalagt andet, end hvad dem efter Forordningen af 12te Aug: 1773 tilkom. Hvilken Høje Resolution de Klagen under 15de Octobr: derefter fra Landets Amtmand er tilstillet.

Derved skulle man have ventet denne Sag fuldkommen afgjort, men derimod erfares: at de nu efter saa lang Tiids Forløb finder for got at oppripe den paa nye, hvorved de endog er dristige nok til at beskyldte Døde og Levende paa en vanærende Maade, og under en falsk Udtolkning og Fordreyning af Hans Mayestæts Anordninger paastaar en Gotgiørelse, dem aldrig kan tilkomme, og herforuden Straf /: dog, som vel er, for de Skyldige :/ som Kongelig Mandats Overtrædere, og til denne Paastands formentlige

Legitimation sees tydelig, at de sigter til 16de § i Forordningen af 12de Aug: 1773 og de 3de sidste Membra i Placaten af 21de Aug: 1793, som aldeles ikke passer sig her, hvor ingen Foreening om bestemt Hoverie /: naar undtages de allene som ey har Deel i Klagen = 18ten Mænd i alt paa begge Godser :/ har kundet træffes, og altsaa ikke existeret, hverken førend det af Hans Kongelig Mayestæt den 30te Juny 1774 confirmerede Hoverie-Reglement, der endnu gjelder til 1ste May 1797, ey heller efter allerhøjest bemeldte Placat, der, med bedste og priiseligste Hensigter, intet har kundet virket til Foreening hos disse, som desaaarsag har forvoldet Commissariers Sigelse og Dom. — — — — —

Saa ofte Bønderne har klaget for Kongen og Kron-Prindsen, har Deres Klager gierne for det meeste indeholdt grove Usandheeder og Ærerørige Beskyldninger baade mod Herskabet og os Betiente, der har anleediget Forhørers Anstillelse, for om muligt at faae Concipisten opdaget, paa hvem de har skudt Skylden, at have skrevet sligt uden Anmodning af dem; at de da af Retten er tilholdt og formanet at siige Sandhed og navngive den rette, kan ey kaldes Trudsel, mindre Arrest, Baand og Fængsel, hvorved ingen kan være fornærmet; Forhør er en Følge af beskyldende Klager, naar Aarsagen ophører, bortfalder Virkningen.

At ingen Arv falder ved de lovlig holdende Skifter er meget naturligt, naar Bondestanden gemeenlig skifter de liggende Penge, førend Dødsfaldet bliver tilkiendegivet den rette Skifteforvalter, som da først kan tage Boet under Behandling. Og da Bondestanden i Almindelighed her, har det medfødte princip: at gjøre sig saa fattig som muligt, beflitter han sig desaaarsag paa lidet og ringe Boeskab, der sielden bliver tilstrækkelig til Gielden, de efterlevende fingerer og anmelder ved Skifterne. — — — — —

For saa mange Gaarde, Horrebye bestod af, nemlig 16ten, blev ved Deelings planen bestemt et lige Antal Huuslodder at aflægges og fordeeles i Gaardlodderne. Huuslodderne er ey endnu afsatte; altsaa er det aabenbare urigtigt, som de foregiver, at disse er givet de beste Tofte-Jorder ved Byen. — — — — —

Saa i stæden for Bonden siiger og Concipisten skriver: Skal nu værende Inspektør og Forvalter blive ved at bestyre Godset som hidtil, bliver, om ikke alle etc., da havde vi derimod billig Aarsag at istemme og inderlig ønske: Frie os kiære Herre Gud! fra længer Omgang med slige uskiønsomme og ondskabsfulde Mennesker, og beskik os vor nødtørftige Deel i den Roe, som vor Samvittighed fortienet. — — — — —

Underdanigst

H. Smidth. H. Leth.

GENERAL CLASSENS TESTAMENTE

No. 6 (Stempel) Een Rigsdaler
1789.

General Major Classens Testament*)
d. 28 Janv. 1789.

Lit. A.

Efterskrevne Punkter paalegges de der paatage sig at udføre mit Testament og derefter at bestyere det Fridrics Werkske Fidei Commiss, paa det nøyagtigste at efterkomme, ifald den allerhøyeste skulde kalde mig fra denne Jord, inden visse Omstændigheder kunde tillade mig at gjøre et meere nøyagtig og fuldstændig Testamente:

§ 1. Min Grundsætning er at mit heele Efterladenskab skal i Fremtiden være een bestandig samlet Fond, der skal anvendes deels til at danne nyttige Mennesker til Staatens beste, til at understøtte og befordre Vindskibelighed og Arbeysdomhed i de nødvendigste Deele for landets Vel, og til at hielpe og lindre Fattigdom og Ælendighed.

Classen.

Ligesom disse salutare Øyemærkers Erholdelse have været den vigtigste Drivfiæder til mine Foretagelser, forsikrer ieg mig om, at Bestæbelsler, der have været saa mange slags Farligheder og Vanskeligheder udsadte, have formedelst Hensigten tildraget sig den allerhøyestes saa udmærkede Beskiærmelse og Velsignelse, som ey heller vil savnes for Fremtiden, da ieg er forsikret om, at de, der paatage sig at bestyere det FridricsWerkske Fidei Commis, handler efter Patriotisme og Menneske-Kiærlighed.

Classen.

Lit. B.

- § 2. a) Et Fidei Commis indrættes af mine paa Falster beliggende Jorde Godser, indtet undtagen hvad dertil henhører.
- b) Af alt det FriedricsWerkske Jorde Gods, indtet undtagen, som dertil henhører.
- c) Af alle til FridricsWærk henhørende Værker, Fabriquer, Møller, Machinvæsen og Indretninger, de dertil hørende Krud-Magaziner, Material- og Product-Magaziner, in summa alt til FridricsWærk henhørende, med alle Herligheder, Rettigheder, Privilegier, Concessioner og Benaadninger.

*) General Classens egenhændige Tilføjelser og Ændringer, der i Testamentet findes i Marginen, er her gengivne som Fodnoter.

d) Min uden Øster Port beliggende Gaard er Fidei Commisset ligeleedes tilhørende, og forundes Gartner Nauman til Forpagtning, naar hand deraf vil svare 1000 Rd. aarlig Afgift, som hand med Fordeel kand præstere efter eegen Tilstaaelse.

Classen.

Ligeleedes henlægges under Fidei Commisset min Gaard i Khavn.

Alle mine øvrige Midler og Effecter (nogle herefter anførte undtagen) henlægges ligeleedes til bemeldte Fidei Commis, efterat bemeldte Effecter ved Auction ere solgte og udbragte i reede Pænge.

Foruden de Sexten Hundrede Rdr., som ieg efter Forskrivning haver skienket min Broder og Hustrue udi aarlige Liv-Renter for deres Levetid, og over hvilken Gave jeg haver udfærdiget min Obligation.

Foruden ovenmeldte skal min Broder for sig paa Livstid erholde aarlig 3400 Rd., skriver Trejtusinde fiire hundrede Rdr., som udbetales hannem aarlig af Fidei Commissets Revenuer. Men efter hands Død hiemfalder Fidei Commissets Massa.¹⁾

Classen.

Lit. C.

Hr. Grev Rantzau og Frue erholde aarlig 500 Rd.²⁾

Hr. Kammerherre de la Calmette og Frue 500 Rd.³⁾, som efter deres Død hiemfalder Fidei Commissets Massa.

Til Hr. Stats Ministre General v. Huth's Børn udbetales aarlig 200 Rdr., som efter deres Død hiemfalder Fidei Commisset. To hundrede Rdr.

Frøken Høegh Guldberg, een Datter af Hr. Geheime Raad Guldberg, betales aarlig 200 Rd., som efter hendes Død hiemfalder Fidei Commisset. To hundrede Rdr.

Frøken Ulrica Schaffalitzky de Mucadel saa længe hund lever 50 Rd., som efter hendes Død hiemfalder Fidei Commisset.

Classen.

Mit Bibliotheque skienkes til Brug for det Physicalske Sælskab, for det Kongl. Landhuusholdnings Sælskab; af de militariske Skrifter kand det Kongel. Artillerie Corps og Landcadet Corpset sig til Laans betiene. Doubletter af adskillige editioner kand sælges ved Auction og det deraf udkommende tiener til at supplere Defecter og anskaffe Continuationer. Til Bibliothequets Vedligeholdelse udbetales af Fidei Commissets Fonds treyhundrede Rdr. aarlig.

Tilligemed mine kostbare og tildeels unique Globi, da de ere tegnede med

1) Min Broder skal have aarlig i Livrenter, saa længe hand lever, trey tusinde fiire hundrede Rdr. foruden forhen benævnte. Disse 3,400 Rd. er paa min Broder alleene. Classen.

2) skriver fem hundrede Rdr. Classen.

3) skriver Fem hundrede Rdr. Classen.

Pen og Blæk, forøgede og forbedrede med nye Decouverter, følger min Samling af Mineralier og Mechaniske Modeler og mathematiske Instrumenter p. p., hvilket alt følger Bibliotheket. Skulde imod Forhaabning det Physicalske og Landhuusholdnings Sælskabet, disse 2de saa ærefulde og nyttige Indretninger gaae tilbage, forbliver dog Bibliotheket saavel som Mineral og Model og Instrument Samlingerne til almindelig Nytte under det Kongelige Videnskabers Sælskabs Foranstaltning og Bestyrelse.

Til det Kongl. Kiøbenhavnske Videnskabers Sælskab udbetales aarlig af Fidei Commissets Fonds 200 Rdr. til 2de Præmiers Udsættelse for nyttige practiske Afhandlinger, hensigt havende til Agerdyrkningens Forbedring i de Kongl. Staater og til nyttige mechaniske Machiners Opfindning og Forbedring, der have hensigt til Agerdyrkning, Fabriquer eller Bergbygning.

Paa mine til Fidei Commisset henhørende Godser gives alle paa samme værende Bønder Arvefæste, og maae deres Hoverie bestemmes paa den allerømmeste og lemfældigste Maade, endog mildere end Love og Forordninger foreskrive, hvilke altid in casu dubio skal udtolkes til Bøndernes Fordeel.

Classen.

i almindelighed forhielpes Bønderne paa alle mine Godser til at udgaae af Fælledskab og til at indrætte deres Jordbrug paa fordeeltigste Maade. Alle til min Dødsdag paa Godserne hæftende Restancer, enten hos Bønder eller Huusmænd, eftergives.

Ligeledes eftergives mine Giælds Fordringer hos alle FridricsWærkske Mestere og Arbeydere samt Betientere, in specie hos Falster, Jokel, Lunds Arvinger, Vinkler, Haureberg, Nielsen, Smit i Hagelse Mølle, hvilket alt er skienket og eftergivet, ifald Optegninger desangaaende endnu skulde findes blant mine Papierer.

Hr. Agent Koustrup er, tilligemed at bringe mit Boe i Orden med mueligste Hastighed, Executor Testamenti og Medlem af Directionen af det Fridricswerkske Fidei Commis, erholder aarlig Tolv Hundrede Rd., skriver 1200 Rdr. Pension, saalænge hand lever. Tillader Alder og Kræfter ham ey at continuere Arbeydet, beholder hand ligefuldt bemeldte 1200 Rd. og eftergives hvad han er skyldig.¹⁾

Classen.

Lit. D.

Til mine Slægtninge, Hr. Major Hebers Børn, Johan Frideric Heber, Ulrica Vilhelmina Heber, Emilia Fridericca Heber og deres Børn, om de nogle efterlader, udbetales aarlig af Fidei Commissets Revenuer Treyhundrede Rdr., nemlig et Hundrede Rdr. aarlig til hver af ovenmeldte Personer, men den længstlevende af dem eller Descendenter beholder heele summen Treyhundrede Rdr. Er der ingen igjen af dem tilbage, hiemfalder bemeldte Treyhundrede Rdr. aarlige Rente til Fidei Commissets Massa.

¹⁾ nemlig 3000 Rd. efter Obligation samt 3 actier i asiatiske Compagni.

Classen.

Secrétaire og Consul Michael Classen i Marocco erhoder saalænge hand lever, fiirehundrede Rdr. aarlig Pension, men kand hand afgive sig med Fidei Commissets Affaires, indtræder hand i Directionen med fiirehundrede Rdr. tillæg aarlig.

[BergRaad Classen og] General Veymester Classen erhoder [hver] Et Hundrede Rdr. aarlig [men den længstlevende to hundrede Rdr. aarlig], saalænge hand lever, efter hands Død hiemfaler bemeldte Et [to] Hundrede Rigsdaler Fidei Commissets Massa.¹⁾

Egenhændig Classen.

JusticeRaad Valter i Tranquebar eftergives hvad hand er mig skyldig, og maae af hannem indtet kræves om saa er, at noget desangaaende skulde findes blant mine Papierer. Fændric Schierdahl Valter erhoder aarlig [half-tredsinstiuge] Rdr.²⁾, saalænge hand lever.

Frederic Christian Wickmann erhoder aarlig treyhundrede Rdr.³⁾, og ifald hand efterlader Børn, erholde de og deres Livsarvinger aarlig efter hannem tohundrede Rdr.

Inspecteur Smit forbliver ved Administrationen af mine Falsterske Godser, saa længe hand lever, og erhoder for sig og sin Hustrue, der forestaer huusholdningen sammesteds, Femb hundrede Rigsd. udi aarlige salario samt frie Huus, Kost og Ildebrand, ligesom forhen. Efter hands Død erhoder hands Enke i aarlig Pension et hundrede Rdr.

Forvalter Leth, ligeleedes paa Falster, forbliver saalænge hand lever og hand det selv attraaer, i sit Æmbede med to hundrede Rdr. aarlig Løn, frie Huus, Kost og Ildebrand, skriver tohundrede Rdr. aarlig.⁴⁾

Lit. E.

Sr. Lynge forbliver paa mit Contoir i Kiøbenhavn og gaaer Agent Koustrup tilhaande og beholder hands aarlige Løn et hundrede og halftredsinstiuge Rd., saa længe han sig med Fidei Commissets affaires vil afgive. Hand haver tillige Opsyn over mit Bibliotheque.⁵⁾

Mine Betientere Jørgen Vangede og Rasmus Jørgensen beholde saalænge de leve, hvad de have haft udi Løn og Kostpenge, samt frie Boelig

1) De mellem [] satte Ord er paa Grund af Bergraad Classens Død overstregede i Testamentet. og i Marginen er tilskrevet »egenhændig. Classen.«

2) »half-tredsinstiuge« er overstreget, og i Marginen er skrevet: »ethundrede Rdr Classen.«

3) 300 Rd. Classen.

4) eegenhændig. Classen.

5) Sr. Smit i Hagelse Mølle erhoder aarlig 130 Rdr. til sig og Hustrue, saa længe de leve. Classen.

Desligeste erhoder Niels Pedersen tjener halftredsinstiuge Rdr. 50 Rdr. aarlig Pension. Classen.

Jægeren Ole Ramløse erhoder aarlig Pension halftredsinstiuge Rdr. Classen.

paa mine Godser, hvor de gaae tilhaande i hvad de kand i deres Sundheds Dage. Men naar Sygdom og Svaghed hindrer dem derfra, beholde de dog ligefuldt, hvad jeg dennem haver tillagt.

Quist beholder min Garderobe.¹⁾

Kokken Gay Müller erholder et hundrede Rdr. i Pension aarlig.

Jomfrue Fynboe, min Huusholderske, erholder aarlig halfhundrede Rdr.

Missant og Vesselhøfft beholde hvad de have haft i Løn for deres Livstid. Derimod gaae de Hr. Agent Koustrup tilhaande i hvad de kand ved Fidei Commissets Forretninger.²⁾

De andre af mine Domestiquer i Kiøbenhavn, der haver været hos mig over 3de Aar, afgaar med 3de Aars Løn og Kostpenge, udbetalt eengang for alle. Men Portneren Peter forbliver i tjeneste ved een af mine Godser til hvad hand kand employeres, med et hundrede Rdr. aarlige Gehalt. Haver hand dertil ey Lyst, gives hannem eengang for alle fiire hundrede Rdr.³⁾

De ved Fridricswærk i virkelig tjeneste staaende Betientere og Mestere, Inspecteur Falster, Thodberg, Schoyenberg, Smit, Byssing, Brenta, Reifenstein, Hornhaver, Junker, Vinkler, Ole Birk og Haureberg forblive udi deres tjeneste med den Gehalt og med de Vilkaar, de nu have, saalænge de ere i Live.

Olsen, Forvalter ved Grønnesegaard, beholder hvad hand nu haver til Løn og emoluments, men om Sygdom og alderdom hindrer ham fra at paasee hands tjeneste, erholder hand aarlig i Pension et hundrede og tiuge Rdr. Huusholdersken sammesteds, Mad. Rude, forbliver i hendes tjeneste og med den Løn og hvad hund nu haver, nemlig et hundrede og tiuge Rdr.⁴⁾

Vil hun ey tiene længere, beholder hand i Stæden for Løn og Kost ethundrede og halftredsinstiuge Rdr. aarlig, samt frie Boelig og Ildebrand.

Forvalteren ved Arresøegaard, Jørgensen, forbliver i hands tjeneste med den Gehalt hand nu haver, saalænge hand tjenesten med troeskab og Nidkiærhed forrætter.

Huusholdersken Kiel, de ved Proviantværket værende Beck og Mörk, forblive i deres tjenester med samme Vilkaar, som de nu have, saalænge de sig troe og redelig opføre.

SkovRideren Nielsen forbliver i sin tjeneste med den Gehalt hand nu haver, men om hand formedelst Svaghed vilde forlade samme, erholder hand i aarlig Pension ethundrede Rdr.

Chirurgus Weischer forbliver i hands Embede, indtil hand et bedre kand erholde, med samme Løn og emolumentes, som han hidindtil haver haft.

Gartner Frederic forbliver i sin tjeneste ved Fridricswærk, som Skov Planteur, med den Gehalt hand nu haver, og belønnes hands udviisende Flittighed med særskilt Belønning. Classen.

1) Ligeleedes tohundrede Rdr. Pension aarlig. Classen.

2) eegenhændig. Classen.

3) Kudskens Jens forbliver ligeleedes udi tjeneste ved een af mine Godser, saa længe hand lever, med den Gehalt, hand nu haver.

4) eegenhændig. Classen.

Litr. F.

Efterat min Giæld er betalt, efterat alle forestaaende Legata og Pensioner ere udbragte, saavel som Executorum Testamenti og Directionen for det Fridricswerkske Fidei Commis, deres Honoraria aarlig er udreedet, hvad da aarlig overskyder af Fidei Commissets aarlige Indtægter skal da anvendes:

Imo. Til et Seminarium eller Agerdyrknings Skoele, der skal etableres paa det Fridricswerkske Etablissement, bestaaende af een Lærer eller Insti-tutor, samt Lærlinge, der tages af gode Subjecta af Bondestanden, 2 fra det Fridricswerkske Gods, 2 fra Corselitze og Carlsfeldt paa Falster, 1 fra Sjælland, 1 fra Fyen, og 2 fra Jylland.¹⁾

Til dette Instituto henlægges aarlig af Fidei Commissets Indtægter 1200 Rd. til Lærerens, Lærlingernes, samt fornødne Reedskabers og hielpemid-lers anskaffende og Vedligeholdelse.

Classen.

Litr. G.

2. Til Skoelevæsenets beste Indretning paa det Fridricswerkske og de dermed combinerede Falsterske Godser.

3. Til de Fattige og Nødlidende paa bemeldte Godser, saavel som ved Fridricswerk, der formedelst Alder og Svaghed og vanføre Lemmer ey formaae at fortiene deres nødtørftigste Føde og Underholdning. Herved iagt-tages, at de, der have været i tjeneste og arbejdet ved de Fridricswerkske Indretninger fornemmelig de, der have vovet deres Liv og Lemmer ved Krud-værkerne, de, deres Qvinder og Børn, ere fremfor alle andre præfererede til nødtørftig Undeholdning, paa det de ey skal lide Nød og Ælendighed, naar de ey formaae længere at søge deres Underholdning ved Arbejde.

4. Til Arbejds- og UnderviisningsAnstalterne for fattige Soldaterbørn, in specie for de af det Kongl. Artillerie Corps.

5. Til det af hendes Mayst. Dronning Juliane Marie stiftede Hospital for ulykkelige Børns Frelse.

6. Til det Kongl. Fridrics Hospital.

Classen.

Til Executores Testamenti og til at bringe mit Efterladenskab i Orden, hvortil vel ey kand fornødiges meere end et Aar, er formaaet Hr. Conference-Raad Colbjørnsen til Wenerslund, som tilligemed min Broder, Hr. Confe-renceRaad Classen, og Hr. Agent Koustrup, besørger Fuldbyrdelsen af min sidste Villie. Skulde min Broder formedelst Sygdom eller andre Aarsager sig dermed ey kunde afgive, vilde Hr. Consul Classen, som for Tiden er fra-værende, ved hands forventende Tilbagekomst i hands Stød indtræde.

Naar derefter at heele Massa bonorum er bragt i Orden, formaaes hands Mayst. allernaadigst til at udnævne den første i det Kongl. Generalitets Collegio, saavel som den Deputeret udi samme Collegio, der besørger Ar-

1) conferatz hosføjede Udkast i henseende til Indretningen.

tillierie Departementet, at føre Directionen over det Fridricswerkske Fidei Commis tilligemed Hr. ConferenceRaad Colbjørnsen, Hr. ConferenceRaad Classen, Hr. Agent Koustrup og Hr. Consul Classen. Naar nogen af de 4 sidste maatte afgaae, udvælges efter Stemmers pluralitet en anden, der med Kongelig allernaadigst Tilladelse udi Directionen i den Afgangnes Stæd indtræder.

Classen egenhændig.

Litr. H.

Directionen af det Fridricswerkske Fidei Commis indgaaer til hands Mayst. hvert Aar den 29de Janv med allerunderdanigst Relation om oft-bemeldte Fidei Commisses Tilstand og om de Virkninger, det gjør relative-ment til Stiftelsens Hensigt. Hands Mayst. vilde da allernaadigst tillade, at Regnskabet i de offentlige Tidender og Maanedes eller Ugeskrifter maatte bekendtgjøres aarlig, med Oplysning om hvad Nytte og Gavn denne Stif-telse haver udvirket, paa det at een saadan Kundgiørelse kunde maaskee bidrage noget til at opmuntre fleere patriotisksindede til nogen slags Efter-følgelse, ti Erfarenhed lærer, at mange nyttige Ting blive ofte uden i værksættelse af Mangel paa de slags Exempler, der kand opvække Attraae og give æmulation til at stifte noget nyttigt og gavnligt for det almindelige Bedste.¹⁾

Classen.

CODICIL ELLER TILLÆG TIL GENERAL MAJOR CLASSENS TESTAMENT

Til min Testamentariske Disposition vil jeg endnu have lagt følgende nærmere Bestemmelser.

1. Da Fælledskabets Ophævelse imellem Bønderne paa mine Goedser, som jeg vil have iværksat, udfordrer ikke ubetydelige Omkostninger, som anvendes blot til Bøndernes egen Velstands Befordring, finder jeg det og billigt, at disse, forinden Arvefæster meddeles dem, vedtage at betale en forholdsmæssig forhøiet Afgift, som dog ikke maa overstige Renterne af den paa Indretningen anvendte Capital. Iøvrigt overlader jeg de af mig indsatte Executores Testamenti den nærmere Bestemmelse af Arvefæster-nes Indretning, med Hensigt saavel til Fidei Commissets Sikkerhed og Ska-desløshed, som Bøndernes Vel.

2. Fridricswerck skal umiddelbar bestyres af en Administration, til hvil-ken jeg herved udnævner Agent Koustrup, Inspecteur Falster og Fyhrvær-ker Brenta. Denne Administration skal staae under Directionen og til denne aflægge Regnskab og Rigtighed.

¹⁾ Forefindes noget andet Skrift udi denne Materie, der ey i alt og et er overeens-stemmende med dette, erklærer ieg samme for ugyldig.

eegenhændig, Classen.

3. De under Littr. G. Nr. 2, 3 og 4 benævnte Legater fastsættes saaledes:

Til Skolevæsenets Indretning paa de Fridricswerckske og de Falsterske Goedser 1000 Rdr., skriver Et Tusinde Rigsdaler. Til de Mestere og Arbeidere, som, naar jeg ved Døden afgaar, tiene ved Fridricswerck, saavelsom til Vanføre, Fattige og nødlidende Mennesker paa dette Værck og Goeds skienker jeg 1200 Rd., skriver Tolv Hundrede Rigsdaler, aarlig, som Directeurerne for mit Fidei Commis uddeler efter beste Skjønsonhed, saaledes at de, som kunne Arbeide, opmuntres og understøttes, og de invalide gives passelige Pensioner. Ligesom de Mestere og Arbeidere, som i min Levetiid have tient, efterhaanden bortdøe, skal, hvad dem har været tillagt indtil den Summa 800 Rd. falde tilbage til Fidei Commissets Massa, og for den følgende Tiid ikkun 400 Rd. aarlig betales til Fridricswercks og dette Goedses Fattige.

Til de Fattige paa mine Falsterske Goedser skal paa liige Maade betales 200 Rd. Aarlig.

De under Nr. 5 og 6 til Hospitalet for ulykkelige Børns Frelse og det Kongel. Fridrics Hospital benævnte Legata fastsættes herved til 1000 Rd., skriver Et Tusinde Rigsdaler aarlig for den første og til 3000, skriver Trei Tusinde Rigsdaler for den anden af disse Stiftelser, altsaa i alt 4000, skriver Fiire Tusinde Rigsdaler for begge Stiftelser.

Til Arbeids- og Underviisnings-Anstalter for fattige Soldater Børn 2000 Rd. skriver Toe Tusinde Rigsdaler aarlig og desforuden til Arbeids Anstalten ved Garnisons Meenigheden i Kiøbenhavn 500 Rd., skriver Fem Hundrede Rigsdaler aarlig.

4. I Stædet for det i mit Testamente for Hans Excellence, Stats Minister Herr General v. Huth's Børn bestemte Legatum, skal til hans Søn, Herr Lieutenant von Huth udbetales 200 rd., skriver Toe Hundrede Rigsdaler aarlig, saa længe han lever, og til hans Datter, Frøken von Huth 100 rd., skriver Et Hundrede Rigsdaler aarlig. Efter deres Død falder disse Legata tilbage til Fidei Commissets Massa.

5. De Legata for Greve og Grevinde Rantzou samt Kammerherre de la Calmette og Frue, som i mit Testamente omforklares, vil jeg herved have forandret saaledes: at Frue, Grevinde Rantzou skal have, saa længe hun lever, 500 rd., skriver Fem Hundrede Rigsdaler aarlig, og Frue Kammerherreinde de la Calmette ligeledes 500 rd., skriver Fem Hundrede Rigsdaler aarlig, saalænge hun lever, hvilke Legata udbetales til disse mine Steddøttre Selv, og bliver udenfor Fælledskab med deres Mænd.

6. Herr ConferentsRaad Colbjørnsen, Deputered i det Kongelige Rentekammer, legerer jeg 300 rd. aarlig og desforuden som Honorarium til ham som MedExecutor af mit Testament og MedDirecteur af mit Fidei Commis 300 rd. aarlig, saaledes i alt 600 rd., skriver Sex Hundrede Rigsdaler aarlig.

For den Deputerede i Generalitets -og Commissariats Collegio, som har Artillerie Departementet og i denne Qualitet bliver Med Directeur af mit Fidei Commis, fastsætter jeg ligeledes et Honorarium af 300 rd., skriver Trei Hundrede Rigsdaler aarlig.

7. Desforuden skienker jeg:

- a Til Clausberg 50 Rdlr. aarlig saalænge han lever.
- b Rasmus Jensen, Material Kudsk, saa længe han lever 60 rd. aarlig.
- c Inspecteur Falsters og Fyhrverker Brentas Hustruer, ifald de blive Enker, hver for sig saa længe de lever, 100 Rdlr.
- d Fraue, Capitainjnde Ramshard beholder saalænge hun lever aarlig 40 rd.
- e Madame Wiinberg ligesaa 12 rdlr. aarlig.
- f Den gamle Michel, som har arbeidet i mange Aar i min Have, skal have aarlig saalænge han lever 8 rd. 4
- g Skipper Hachsens Enke ligeledes aarlig 12 rd.
- h Lieutenant Børresens Enke ligeledes aarlig 20 rd.

8. Jeg vil, at mit Fidei Commis skal kaldes de Classenske Stiftelser, og at hvad, som af Fidei Commissets Revenuer bliver tilovers efter at alle mine Legata ere udbetalte, saavel som og hvad Tiid efter anden tilvoxer, naar et eller andet Legatum ophører, skal oplægges og gøres frugtbringende, indtil deraf er samlet en Capital af 100,000 rd., skriver Et Hundrede Tusinde Rigsdaler, hvoraf jeg vil at Renterne skal anvendes enten til en forholdsmæssig Udvidelse af mine Stiftelser, eller om Fidei Commissets Directeurer skulde finde, at denne Tilvæxt af dets Revenuer til noget andet offentligt og almeennyttigt Brug bedre kunde anvendes, maae det være dem tilladt saadant at bestemme, dog at mine Legata til Fridrics Hospital, Hospitalet for ulykkelige Børn og min Stiftelse for fattige Soldater Børn, forholdsmæssigen forøges.

9. Endelig tilbyder jeg herved underdanigst Hans Høyfyrstelige Durchlauchtighed Prinds Carl til Hessen Cassel Fridricswercks Etablissement med alt hvad dertil hører af Bygninger, Fabriquer, Machiner, Værksteder og Værktøj, alt Fridricswercks Jordegoeds, bestaaende af de 2de Hovedgaarde Arresøegaard og Grønnesøe med alt derunder henlagte Bøndergoeds og Tjender, samt alle Concessioner, Privilegier, Benaadninger, Rettigheder og Herligheder, som tilhøre og følge fornævnte Fridricswercks Etablissement og Goedser, Contracter og Leverancer, som med Etablissementet ere sluttede og vedtagne, eller herefter være sig i mit levende Liv eller efter min dødelige Afgang maatte kunne treffes og indgaaes; alt ovenanførte, siger jeg, tilbydes herved Høybemeldte Hans Durchlauchtighed og Høystsammes Livs Arvinger, eller hvilken af disse det maatte behage ham selv at udnævne, til Nytte, Brug og Besiddelse med følgende Betingelser:

- a) at til mit Fidei Commis deraf svares en Afgift af 7000 rd., skriver Syv Tusinde Rigsdaler aarlig, da jeg nemlig anslaaer de aarlige Indkomster af Jordegoedset til 4000 rd. og af Magazinerne til 3000 rd., hvilke Syv Tusinde Rdlr. aarlig maatte fra det Kongelige Generalitets og Commissariats Collegio anvises Directeurerne for mit Fidei Commis til Imodtagelse. Hvorimod alle visse og uvisse Indtægter af Etablissementet og Jordegoedset, Liverancer af Ammunition eller andre Fabricatis, som

Etablissementet allerede haver eller i Fremtiden maatte kunde erholde, kort sagt: alle Productioner af Etablissementet og Jordegødet, som maatte kunne tilveiebringes, af hvad Navn eller Slags være kunde, skal tilhøre den høie Besidder.

- b) Alle Kongelige Skatter og Contributioner, samt hvad andre Paalæg og Afgifter, der hefte paa Fridricswerks Goeds og Etablissement, bliver den høie Besidder ansvarlig, fra den Tiid han samme haver imodtaget, ligesom Høysamme og træder i mit eller i mit Boes Stød i Henseende til hvad Liverancer og Forpligtelser, som paaligger Etablissementet at præstere og opfylde.
- c) Fridricswercks Etablissement med hvad som dertil hører, skal underdanigst overleveres Høystbemelte Hans Durchlauchtighed ved et lovligt Syen, naar 2, skriver to Aar efter min dødelige Afgang ere forløbne; imidlertid drives Værket for mit Fidei Commis ses Regning.

Hvad raee Materialier, som ved Overleveringen maatte forefindes og ikke til den Tiid ere forarbejdede, skal tilbydes Hans Durchlauchtighed til gangbare Markets Priiser.

Jordegødet Overleverelse skal skee næste May Dag efter at to Aar fra min dødelige Afgang ere forløbne.

- d) Dersom det naadigst behager Hans Høyfyrstelig Durchlauchtighed, Prinds Carl til Hessen at imodtage dette underdanigste Tilbud af Fridrichswercks Etablissement og Jordegødet med ovenskrevne Betingelser, skal fornævnte Etablissement og Jordegødet fra Afleveringens Dato af ansees at være aldeles adskilt fra mit Fidei Commis og sammes Bestyrelse, uden forsaavidt den her fastsatte aarlige Afgift angaaer.

I dette Tilfælde skal og den i mit Testament anordnede Agerdyknings Skole forlægges til Cortzelitze paa Falster.

10. Naar det behager Forsynet at bortkalde mig fra denne Værden, skal Inventarier over mine Efterladenskaber paa hvad Stød de findes, skee ved de af mig indsatte Executores Testamenti, uden nogen Mellekomst af Rettens Middel, og ligesom mine Betiente paa et hvert Stød have at gaae de Herrer Executores til Haande ved denne Forretning, skal og, hvor ikkun Een af de Herrer Executores ved Registreringen maatte være tilstæde, den derover holdende Forretning tillige underskrives af den paa Stødet hosværende første Betient.

11. Skulde imod Formodning enten Tvivl opkomme om den rette Forstaaelse af nogen Deel af mit Testament, eller Fordringer, af hvad Navn eller Slags det maatte være, giøres til mit Boe, vil jeg, at de af mig indsatte Executores samme skal paakiende.

Og skal strax efter min dødelige Afgang et Kongelig Proclama udvirkes til at indkalde inden en vis Termin sub poena præclusi et perpetui silentii alle og enhver, som maatte formeene at have noget lovligt Krav i mit Boe.

12. Hr. Provst Hoffmann skal have aarlig, saalænge han lever, 60 rd., skriver Tredsindstive Rigsdaler.

13. Af Godsernes Revenuer udbetales til Hans Excellence, Herr Geheimraad Schultze, eengang for alle Toe Tusinde siger 2000 rd. — Til Frue, Generaljnde Sehestedt 1000 rd., siger Et Tusinde Rigsdaler. Til Herr Conferentsraad Fabritius de Tengnagel 1000 rd., skriver Et Tusinde Rigsdaler og til Herr Kammerherre M. Fabritius de Tengnagel 1000 rd., skriver Et Tusinde Rigsdaler, hvilke Legata udbetales alle af mine Goedsers Revenuer efter min Død.

14. De til Hans Ekscellence Stats Minister, General v. Huths Børn legerede 300 rd. aarlig beholder deres Livs Arvinger fremdeles saa længe de leve.

15, 16. I Henseende til Grev Rantzou og Kammerherre de la Calmette forbliver det ved min første Disposition.

17. Sir Niss Quist skal have frie Boelig saa længe han lever, enten paa Fridricswerck eller paa Cortzelitze.

Classen.

At Hans Excellence Herr General Major von Classen har ved sin fulde Samling underskrevet dette den 23de Martij 1792 i Vores Overværelse og Paasyen vidner

P. Hoffmann.

J. Koustrup.

KALKULATORISK OPGØRELSE
AF
GENERAL CLASSENS EFTERLADENSKAB

| | | Rdlr. | Sk. | Rdlr. | Sk. |
|-----------------|--|--------|-----|---------|-----|
| <i>Aktiver:</i> | | | | | |
| 1. | Kongelige og kongelig garanterede Obligationer: | | | | |
| | Kongelige Obligationer | 16.000 | 00 | | |
| | Østersøiske Compagnies Obligationer 147 Stkr. ... | 11 025 | 00 | | |
| | Vestindiske do. do. 18 » ... | 4.680 | 00 | 31.705 | 00 |
| 2. | Det Asiatiske Compagnis Obligationer: | 83.300 | 00 | | |
| | med Renter for 1791 | 3 332 | 00 | 86.632 | 00 |
| 3. | Panteobligationer: | | | | |
| | Justitsraad Hincheldey, Nykøbing F. | 25.000 | 00 | | |
| | » Thestrup | 28.940 | 68 | | |
| | Hinrichsen, Langebæk Mølle | 14.000 | 00 | | |
| | Collet & Søn, Christiania | 12.000 | 00 | | |
| | Kammerherre Castenskiold | 10.000 | 00 | | |
| | Magister Bierring, Præst i Aastrup | 5.000 | 00 | 94.940 | 68 |
| 4. | Andre Obligationer, Gældsbeviser o. l.: | | | | |
| | Kammerherre, Amtmand de la Calmette | 4.000 | 00 | | |
| | Generalkrigskommissær Wærn (Laan mod Hypothek.) | 17.600 | 00 | | |
| | Duntzfelt Meyer & Comp. | 8.800 | 08 | | |
| | General Køller v. Banner | 2.500 | 00 | | |
| | Gartner Mortensen, Ejer af Fiskerhuset | 2.400 | 00 | | |
| | Birkedommer Lottrups Enke | 2.000 | 00 | | |
| | Landmaaler og Kommissionær Rathenburg | 2.000 | 00 | | |
| | Justitsraad Rahbech | 2.000 | 00 | | |
| | Konferensraad C. Anker | 1.500 | 00 | | |
| | » Fabritius de Tengnagel | 1.000 | 00 | | |
| | *) Generalinde Gähler | 1.017 | 00 | | |
| | Bent Wibom | 1.200 | 00 | | |
| | Møller Lüders, Ejer af Pipe Mølle | 670 | 00 | | |
| | Ejeren af Oure Mølle | 800 | 00 | | |
| | Kammerherre Bertouch | 300 | 00 | | |
| | Præsten H. Tryde i Birkerød | 200 | 00 | | |
| | Konferensraad Classen | 300 | 00 | | |
| | Gehejmeraad, Greve Bernstorff | 72 | 00 | | |
| | Justitsraad Buth | 36 | 00 | 48.395 | 08 |
| 5. | Aktier: | | | | |
| | Asiatiske Aktier 52 Stkr. à 300 Rdl. | 15.600 | 00 | | |
| | Specie Bank Aktier 14 Stkr. efter Indskud | 1.186 | 48 | | |
| | Behagenske Sukker-Rafinaderi-Aktier 10 Stkr. à 400 Rdlr. | 4.000 | 00 | | |
| | **) Sø-Assurance Aktier 5½ Stkr. gl. à 1000 Rdlr. | 5.500 | 00 | 26.286 | 48 |
| at overføre... | | | | 287.959 | 28 |

*) Indskud for 12 Stkr. Bank-Aktier i den dansk-norske Speciebank.
Generalinden refunderede Beløbet med Renter i Juni Termin 1792.
jfr. Prof. Nyrop: Johan Frederik Classen. Pg. 496.

**) Disse Aktier er endnu i Fideicommissets Besiddelse.

| | | Rdlr. | Sk. | Rdlr. | Sk. |
|-----|--|------------|----------------------------------|---------|-----|
| | overført... | | | 287.959 | 28 |
| 6. | Beholdninger: | | | | |
| | 1. Kontant: i København..... | 2.728 Rd. | 75 Sk. | | |
| | paa Frederiksværk. | 123 » | 32 » | | |
| | | | | 2.852 | 11 |
| | 2. Materialier: | | | | |
| | a: Salpeter i Kastellets Krudt- taarn..... | 28.648 Rd. | 48 Sk. | | |
| | b: i Pakhuset ved Gaarden i København: | | | | |
| | Jern Kugler..... | 1.290 » | 44 » | | |
| | fremmed Kobber Mønt 4.360 ³ / ₄ π..... | 908 » | 33 ¹ / ₂ » | | |
| | Petersborg Sejl- og Ravn- dug. | 273 » | 00 » | | |
| | c: Beholdninger paa Frede- riksværk..... | 105.092 » | 40 ¹ / ₂ » | 136.212 | 70 |
| | 3. Kornvarer: | | | | |
| | paa Frederiksværk..... | 3.241 Rd. | 22 Sk. | | |
| | Havre i København..... | 137 » | 00 » | 3.378 | 22 |
| | 4. Fedevarer: | | | | |
| | ved Gaarden i København: | | | | |
| | 10 Fjerd. ævret Smør à 7 ¹ / ₂ Rd..... | 75 Rd. | 00 Sk. | | |
| | 1 Foust. grønsaltet Flæsk. | 1 » | 00 » | 76 | 00 |
| | | | | | |
| | | | | 142.519 | 07 |
| | <i>Ifølge Hovedbogen pr. 1ste April 1792....</i> | | | 430.478 | 35 |
| | <i>Hertil kommer ifølge senere Posteringer:</i> | | | | |
| 7. | Møbler, Sølv, Vine m. m. solgt ved Auktion den 14. Januar 1793 i København**) | 33.235 | 93 ¹ / ₂ | | |
| | Møbler og Inventar paa Arresødal, solgt til Prins Carl af Hessen, iflg. Vurdering ved Overdragelsen Vaabensamlingen paa Arresødal (68 Geværer, 40 Pistoler m. m.) solgt til Prins Carl, iflg. Vurde- ring ved Overdragelsen..... | 9.979 | 19 | | |
| | Inventar, overgaaet til Fideicommisset..... | 474 | 32 | | |
| | | 3.000 | 00 | | |
| | <i>ialt for Møbler, Sølvteøj, Vine m. m....</i> | 46.689 | 48 ¹ / ₂ | | |
| 8. | Bogsamlingen: vide Hovedbogen 1796 | 30.000 | 00 | | |
| 9. | Indbo og Inventar paa »Reersel«, solgt til C. W. Classen for..... | 437 | 12 | | |
| 10. | Andel i Ejendommene »Reersel« og »Svennevig«, solgt til Mich. Classen for..... | 893 | 60 | | |
| | at overføre... | 78.020 | 24 ¹ / ₂ | 430.478 | 35 |

**) Vinkældereren indbragte dels ved Auktionssalg dels ved Salg underhaanden 7.432 Rdlr. 1¹/₂ Sk.



NAVNE-REGISTER

- Aaskow U. B., Etatsraad 236.
 Achmann, Færgemand ved Jægerspris 237.
 Ahlefeldt Conrad Vilhelm, Overkrigssekretær 20.
 Ahlefeldt Hans, Gehejmemaal, Landdrost i Pinneberg 152, 155, 192, 194, 233.
 Ahlefeldt Ferdinand, Greve 141.
 Andersen, Prokurator 185.
 Andersen Peder, Bonde fra Auderød 67.
 Anker Bernt, Kammerherre 159.
 Anker Carsten, Konferensraad 304.
 Anker Heegaardske Fabrik 25.
 Anker & Wærn, Ejere af Moss Jernværk 11, 12.
- Baagø Peder, Kapellan ved Vartov 167.
 Baden Jacob, Professor 198.
 Baggesen Jens, Digter 236.
 Ballorine, 143.
 Bang O. L., Kammeradvokat 180, 181.
 Bang Per, Ejer af Bellinge 263.
 Bargum H. F., Købmand 153.
 Barnewitz Joachim, Ejer af Bellinge 263.
 Battier Christopher, Bogholder ved Asiatiske Komp. 125.
 Beck, Jomfru paa Arresødal 78, 88, 297.
 Beck C. W., 142.
 Berger Johan Just, Livlæge hos Chr. VII. 179, 189.
 Bernstorff A. P. Statsminister 19, 40, 134, 135, 149, 150, 156, 177, 179, 190, 304.
 Bernstorff J. H. E., Statsminister 37, 43, 133, 137, 149, 150, 151, 155, 174.
 Berntsen Niels, Skomager paa Frederiksværk 181.
 Bertouch E. A., Amtmand 304.
 Bielke Anders, Ejer af Bellinge 263.
 Bielke Anders Josephsen, ligl. 263.
 Bielke Jørgen, ligl. 263.
 Bielke Mogens, ligl. 263.
- Biering Chr. Henr., Præst i Moseby 148, 304.
 Birk Ole, Mester paa Frederiksværk 297.
 Bjørn Andreas, Købmand 11.
 Brahe Axel, Ejer af Corselitze 255, 256, 263.
 Brentha Johan, Krudtmester og Fyrværker paa Frederiksværk 53, 91, 92, 97, 98, 216, 232, 236, 297, 299, 300.
 Brinck Peter, 135.
 Brummersted Johan Conrad, Læge paa Frederiksværk 80.
 Buth, Justitsraad 304.
 Busch Frandtz, Forpagter paa Corselitze 257.
 Bülow, Hoffrøken 233.
 Bülow E. H., Kammerjunker 233, 237.
 Byssing, Kontorbetjent paa Frederiksværk 297.
 Bærner J. J., Overlandinspektør 106, 280.
 Børresen J., Enke efter Lieutenant 142, 301.
 Børresen, Lieutenant 143.
- Calmette, Familien de la 162.
 Calmette Anne Elisabeth (Lise), Kammerherreinde 181, 190, 191, 197, 294, 300.
 Calmette C. F. Bosc de la, Gesandt 178.
 Calmette Carl Reinhard Bosc de la, 178, 191.
 Calmette Pierre Antoine Bosc de la, Amtmand, Kammerherre 178, 184, 190, 207, 294, 300, 303, 304.
 Carl, Prins af Hessen 16, 32, 36, 43, 81, 88, 100, 102, 103, 115, 133, 136, 148, 179, 203, 205, 213, 218, 264, 265, 266, 272, 273, 301, 302, 305, 306.
 Carlsland Christen (Konen) 94.
 Caroline Mathilde, Dronning 146, 148, 155, 157, 177.
 Carstens A. J., 198.

- Castenschiold C. A., Kammerherre, Hagedstedgaard 304.
- Charlotte Amalie, Dronning 257, 263.
- Christian IV, 256, 267.
- Christian VII, 30, 31.
- Classen Anne Elisabeth, Generalinde 9, 84, 121, 130, 162, 163, 176, 177, 183, 184, 185, 186, 187, 188, 189, 190, 191, 193, 196, 197, 198, 208, 224, 228.
jfr. A. E. Fabritius de Tegnagel og A. E. Iselin.
- Classen Carl Wilhelm, Generalvejmaster 91, 130, 166, 167, 168, 296, 305.
- Classen Joachim, Magasinforvalter paa Froland Jernværk 165.
- Classen Johannes, Bergraad, Bestyrer af Froland Jernværk 125, 129, 130, 165, 166, 296.
- Classen Margareta Catharina 166.
- Classen Michael, Gehejme-Legationsraad 165, 166, 167, 168, 198, 217, 296, 298, 299, 305.
- Classen Nicolai, Organist, senere Faktor paa Kongsberg 165. Enken 166.
- Classen Nicolai, Bogholder paa Froland Jernværk 165, 167.
- Classen Peter Hersleb, Gehejmerraad 9, 36, 50, 103, 106, 150, 151, 152, 162, 169, 170, 171, 172, 173, 174, 183, 185, 193, 195, 203, 205, 206, 207, 213, 217, 219, 220, 252, 273, 275, 277, 280, 281, 284, 287, 294, 298, 299, 304, 306.
- Clausberg, Musiker paa Frederiksværk 202, 205, 233, 301.
- Clausen Johan Friderich, Organist i Kristiania 9, 11, 171.
- Colbjørnsen Jacob Edvard, Konferensraad 153, 170, 205, 206, 217, 298, 299, 300, 306.
- Collett Familien 11.
- Collett & Leuch, Handelshus i Kristiania 11, 159.
- Collett & Søn, Handelshus i Kristiania 304.
- Colsmann J. H., Præst ved reformert Kirke 236.
- Coninck de & Reiersen, Handelshus 51.
- Coninck Frédéric de, Etatsraad 149.
- Coninck Jean de, russisk Agent 140.
- Coxe William, engelsk Rejsende og Historiker 25, 57, 140.
- Dahlin Andreas, »Gelbgiesser og Graveur« paa Frederiksværk 98.
- Danneskjold-Laurvigskes Arvinger, 13, 149.
- Dehn F. L., Baron, Gehejmerraad 152.
- Deram Chr., Miniaturmaler 142, 143.
- Desmercières E. S., Gehejmerraadinde 161.
- Destinon, Major 155.
- Deyen af Algier, 41, 42, 45, 46, 230, 231.
- Dons, Kok hos General Classen 147.
- Dorn S., Præst i Melby 245.
- Duntzfeldt Meyer & Comp., Handelshus 304.
- Eden, Mester i Fajancearbejde 14.
- Eickstedt H. H., General 149.
- Elster Lorens Hans, Gaardejer ved Drammen 171.
- Erhart, Doktor frø Nürnberg 236.
- Erichsen, Forpagter paa Corselitze 103.
- Eschildsen H. H., Kammerraad, Slotsforvalter paa Jægerspris 235.
- Esmarchs Børn (Konferensraad H. C. Esmarch) 141, 143.
- Ewald, Mester i Fajancearbejder 14.
- Fabritius, Familien 162, 164, 178.
- Fabritius & Wewer, Handelshus 11, 16, 133, 176, 177, 178.
- Fabritius Anna Maria f. Køster 176, 177.
- Fabritius Anne Susanne, 180.
- Fabritius Just, Etatsraad, Direktør i Asiatick Compagni 11, 15, 16, 17, 18, 19, 20, 22, 33, 59, 76, 152, 172, 176, 194, 233. Enken 183, 195.
- Fabritius Marie Justine 162.
- Fabritius Michael, Hofagent, Justitsraad, Direktør i Asiatick Compagni 176, 177.
- Fabritius de Tegnagel, Familien 191.
- Fabritius de Tegnagel Anne Elisabeth 177, 250.
jfr. A. E. Classen og A. E. Iselin.
- Fabritius de Tegnagel C. A. Konferensraad 141, 149, 162, 163, 164, 179, 303, 304.
- Fabritius de Tegnagel Johan Friderich Classen 164.
- Fabritius de Tegnagel Michael, Kammerherre 163, 164, 303.
- Falck, Doktor 232.
- Falkenskjold S. O., General 40.
- Falster Eskild, Ejer af Bierge 264.
- Falster Jens, Ejer af Corselitze og Bellinge 256, 262, 263.
- Falster Jens, Ejer af Bierge 264.
- Falster Lars, Ejer af Corselitze 262.
- Falster Laurids, do. 262.
- Falster Oluf, do. 262.
- Falster Peder, do. 262.
- Falster Peder (Enken), Ejer af Corselitze og Bellinge 262, 263.
- Falster Peter, Inspektør paa Frederiksværk 8, 9, 28, 29, 62, 65, 68, 69, 76, 89, 91, 95, 97, 98, 186, 187, 188, 200, 216, 295, 297, 299, 301.

- Fedder Kr., Etatsraad og Politimester 108.
- Fircks M. E. von, General, Kommandant i Kastellet 143.
- Franklin Benjamin, amerikansk Statsmand 50.
- Frederic, Gartner og Skov-Plantør paa Frederiksværk 297.
- Frederik, Arveprins 146, 149, 233, 237, 238.
- Frederik IV. 14.
- Frederik V. 12, 16, 20, 29, 30, 52, 109, 146, 153.
- Frontinske Klædefabrik 14.
- Frølich Joh. Jak., Agent 185, 186.
- Fussmann, Frue 141.
- Fyhnbøe, Classens Husholderske i Amaliegade 80, 193, 196, 197, 297.
- Gamst M., Major 80, 209.
- Gertz M. Cl., Professor 210.
- Goltz Carl Alexander Greve von, General 158.
- Graner Hans Chr., 142.
- Grossi L., Billedhugger 86, 136, 190.
- Grubbe Marie 267.
- Grundtvig Johan, Præst i Udby og Ørslev 188.
- Guldberg Ove Høegh, Statsminister 44, 149, 153, 199, 252, 294. Datteren 294.
- Gyldenstjerne, Familien 266.
- Gyldenstjerne Peder, Rigsmarsk, Ejer af Bønned 266.
- Gähler C., Major 158.
- Gähler Peter Elias, Generalmajor 24, 30, 32, 33, 35, 39, 40, 41, 44, 146, 150, 155, 156, 157, 158, 164, 199.
- Gähler Kristine Sophie født Ahlefeldt, Generalinde 30, 146, 148, 155, 156, 157, 158, 220, 304, 306.
- Hachsen Peder, Classens faste Skipper boende i Frederiksværk 233. Enken 301.
- Hagerup Hans, Kammerraad, Vejer og Maaler i Arendal 123.
- Halle Caroline gift Walter, Sangerinde 170.
- Hansen Carsten, Classens Kaptajn paa Vestindiefarerne 51.
- Hansen Peder Morten, Portner i Amaliegade 142, 297.
- Hassler A. S., Generalkrigs-Kommissær 139, 203.
- Haureberg, Møllebygger, Husbygger og »Konstner« paa Frederiksværk 52, 97, 295, 297.
- Haxthausen Arnold, Kaptajn 51.
- Heber E., Major 169.
- Heber Emilia Fredericca 295.
- Heber Johan Frideric 295.
- Heber Ulrica Vilhelmina 295.
- Hennings Aug., Kammerherre 198.
- Henrichsen, Konferensraad 204.
- Herrested Jørgen, Forpagter paa Dronninggaard 152.
- Hinchelvey Chr., Ejer af Ourupgaard 113, 304.
- Hinrichsen Nicolaj, Ejer af Langebæk Mølle 304.
- Hiorth, Madam, Husholderske paa Arresødal 84, 233.
- Hoffmann P., Provst, Sognepræst i Kregome-Vinderød 206, 245, 303.
- Hofgaard Gerhard, Raadmand 194.
- Holck Hans, Agent 144, 145.
- Holm Andreas, Justitsraad 225, 227.
- Holm Edvard, Professor 35, 156.
- Hooglandt Simon, Kommandør-Kaptajn 194.
- Hornhaver J. P., Støbemester paa Frederiksværk 297.
- Horrebow Peder, Bogtrykker 248.
- Huth Wilhelm von, General 32, 40, 41, 42, 43, 82, 133, 149, 153, 154, 157, 199. Børnene: 294, 300, 303.
- Iselin Familien 162.
- Iselin Anne Elisabeth, Baronesse 9, 128, 130, 176, 177, 178, 179, 180, 181, 182, 183, 184, 248, 250. jfr. A. E. Classen og A. E. Fabritius de Tengnagel.
- Iselin Anne Elisabeth (Lise) 178.
- Iselin Carl Friderich, Justitsraad 125, 179.
- Iselin Maria Margrethe (Mimi) 178.
- Iselin Reinhard, Baron 36, 100, 125, 128, 133, 149, 177, 179, 180, 181, 193.
- Iselin et Comp. R., Handelshus 177.
- Jacobsens Søren, Enke paa Frederiksværk 141.
- Jardin N. H., Arkitekt 195.
- Jensen Johannes, Ejer af Bellinge 263.
- Jensen Mads, Ejer af Bellinge 263.
- Jensen Peder, Skovfoged 93.
- Jensen Rasmus, Materialkusk hos Classen 301.
- Jeppesen Niels, Bonde paa Corselitze Gods 142.
- Jochel S. W., Forvalter (Kasserer) paa Frederiksværk 98, 295.
- Johnstrup J. J., Ritmester 142.
- Juliane Marie, Dronning 31, 146, 147, 148, 298.
- Juncker Lauritz, Kanon-Børemester ved Frederiksværk 16.

- Juncker Samuel (I. S. M.), Boremester og Cicellør ved Frederiksværk 50, 98, 297.
- Jørgen, Tjener hos Classen 181, 200.
- Jørgensen Peder, Forvalter paa Arresødal 72, 86, 163, 201, 202, 204, 235, 297.
- Jørgensen Rasmus, Kok paa Arresødal 296.
- Kaas Familien 162.
- Kehlet Chr., Kammerraad, Ejer af Stangerup 266.
- Kejseren af Marokko 51.
- Kiel, Husholderske paa Arresødal 204, 235, 297.
- Kiær J., Præst i Thorup 245.
- Kjøl Per, Bonde paa Falster 121.
- Klem Henrich, Guld- og Sølvmed samt Cicellør ved Frederiksværk 52.
- Klem J. M., Præst 10.
- Knoph H. S., Møntmester 31, 123, 125.
- Knuth-Knuthenborg, Greve 103.
- Koustrup Jørgen, Fuldmægtig hos Classen, Agent 97, 120, 128, 129, 130, 133, 140, 141, 143, 148, 157, 158, 163, 171, 172, 181, 197, 200, 202, 203, 204, 205, 206, 207, 216, 217, 220, 233, 295, 296, 297, 298, 299, 303, 306.
- Krukow Ejler Axelsen, Ejer af Bellinge 263.
- Kruise, Kaptajn i Artilleriet 142.
- Kyhre Ole Andersen, Slagter 114.
- Køller-Banner G. L., General 149, 304.
- König, Konditor 147.
- Köster Anna Maria de 176.
- Lang Per, Ejer af Bønved 266.
- Lang Per, Ejer af Haldskovgaard 267.
- Lars, Classens Jæger 69, 235.
- Larsen, Consistorialraad 172.
- Larsen Christian, Tømmermand paa Frederiksværk 94.
- Lehnberg P., Professor 138.
- Lehnert J. F., 248.
- Leth Hans, Forvalter paa Corselitze 104, 106, 120, 284, 287, 291, 292, 296.
- Leuch Familien 11.
- Leuch Mathia 159, 247.
- Leuch Morten, Trælasthandler i Kristiania 159, 247.
- Levetzow H. v., Amtmand 71, 72.
- Liebéskind, »Hestedocter« 113.
- Lohenskjold Familien 162.
- Lohenskjold Chr. von, Generalmajor 178.
- Lohenskjold Marie Elisabeth 177.
- Longueville Anna Maria, Generalinde 152, 179.
- Longueville J. B. D. de, Generalmajor 137, 177.
- Lorentzen C. A., Professor 136, 142.
- Lottrup, Forvalter paa Arresødal 63.
- Lottrup, Enke efter Birkedommer Joh. Fr. Lottrup 304.
- Lowzow A. G., Marskal, Kammerherre 233, 234.
- Lund, 142.
- Lunds Arvinger 295.
- Lüders P. Chr., Møller i Pibe Mølle 304.
- Lühe V. A. von der, Gehejmerraad 200.
- Lynge Jacob, Kontorbetjent hos Classen i København 296.
- Lützwow, Gehejmerraad 232.
- Mackeprang, stud. kirurg. 143.
- Mackeprang M., Dr. phil. 266.
- Madsen, Madam (Sandviggaard) 154.
- Mayer, Direktør i Stockholm 226.
- Meslet, 142.
- Metzburg, Sekretær ved den kejserslige Legation 155.
- Michel, Havemand hos Classen 301.
- Missant, Kontorbetjent hos Classen i København 80, 297.
- Mogensdatter Ellen, Gaardmandskone 159.
- Moltke v., 232.
- Moltke A. G., Greve 16, 19, 30, 35, 103, 137, 149, 150.
- Moltke Kasper, Greve, General 67.
- Moore, engelsk Forretningsmand 226.
- Morhauer G., Murermester 108.
- Mortensen, Gartner, Ejer af »Fiskerhuset« 304.
- Muhle Mads 120.
- Müller Caspar Ernst, Hus- og Ridefoged paa Corselitze 261.
- Müller, Gay, Classens Kok 182, 297.
- Münter Balthasar, Præst 141, 143.
- Mørk, Jomfru paa Arresødal 297.
- Naumann, Classens Gartner paa »Frederikslund« 294.
- Neuhaus, Krudtmester 46.
- Nicolas H. L. G., Læge 80.
- Nielsen, Skovrider ved Frederiksværk 295, 297.
- Nielsen Jens, Classens Kusk 297.
- Nielsen Lars, Bonde fra Kregome 93.
- Numsen Chr. Fr., Gehejmerraad, General 131, 204.
- Nyrop C., Professor 8, 9, 10, 13, 20, 34, 40, 85, 88, 102, 137, 162, 171, 304.
- Olsen B., Krudtmester 46.

- Olsen Jep, Forvalter paa Grønnæssegaard 66, 98, 297.
- Paludan-Müller C., Professor 259, 266.
- Pau Rasmus, Kammeraad 98.
- Pedersen Jens (Markmand), Ejer af Bel-linge 263.
- Pedersen Jens, Bonde fra Kregome 73.
- Pedersen Niels, ligl. 93.
- Pedersen Niels, Tjener hos Classen 296.
- Pedersen Jørgen, Bonde fra Vinderød 73.
- Peter III., Czar af Rusland 23.
- Peyrembert E. J. de. Kanonsmed 14, 15, 16, 62, 226.
- Plessen V. C., Gehejmerraad 31.
- Postov, Krudtmester 46.
- Potter Thomas, Jernstøber 38.
- Pram Kristen, Digter 144.
- Quist Niss, Classens Kammertjener 200, 203, 297, 303.
- Rahbek Knud Lyhne, Digter 198.
- Rahbek Jakob, Justitsraad 304.
- Ramløse Ole, Classens Jæger 296.
- Ramshard M. C., Enke efter Kaptajn 144, 301.
- Rantzau Familien 162.
- Rantzau-Ascheberg S. C., Greve 35, 149.
- Ranzow Chr. F. Ernst, Greve 163, 178, 184, 190, 207, 294, 300, 303.
- Ranzow Maria Margrethe, Grevinde 181, 190, 191, 207, 294, 300.
- Rathenburg, Landmaaler og Kommissio-ner 304.
- Reberg Morten, Ejer af Bierge 264.
- Rehfeldt, Læge 204.
- Reiersen N. L., Købmand 149, 185.
- Reiffenstein Chr., Jernstøber paa Frede-riksværk 297.
- Reventlowske Familie 103, 149.
- Reventlow Chr. D., Greve 234.
- Reventlow Ditlev, Greve, Gehejmerraad 32, 33, 179.
- Riegels Lucas, Bergamtsskriver 123.
- Riis 141.
- Roger A., Bernstorffs Privatsekretær 137, 150.
- Roosen H. F., Trælasthandler, Kommer-ceraad 166, 167.
- Roosen Mette Hedvig 166.
- Rose, David, Krudtmester 227.
- Rosenberg 141.
- Rosenberg Familien i Kristiania 11.
- Rosenpalm Andreas, Admiral 12.
- Rosenørn S., Hoffrøken 233.
- Rosing M., Skuespiller 236.
- Rude Dorthea, Husholderske paa Grøn- næssegaard 297.
- Ryberg N., Konferensraad 133, 149.
- Rømeling Familien 162.
- Rømeling H. H., Admiral 47.
- Sacco Antonio, Balletmester 141.
- Saint-Germain C. L. Greve, Feltmarskal 23, 24, 30, 32, 33, 35, 40, 142, 146, 149, 152, 153, 157, 199.
- Saxtorph Matthias, Professor 185, 189.
- Schack-Rathlou J. O., Gehejmerraad 142, 149, 182.
- Schack-Rathlou Øllegaard, Gehejmerraad- inde 197, 210.
- Schaffalitzky de Muckadell Familien 162.
- Schaffalitzky de Muckadell Marie Katrine, Kammerherreinde 163.
- Schaffalitzky de Muckadell Ulrika 163, 188, 294.
- Schiern F., Professor 255.
- Schimmelmann C. T., Gehejmerraadinde 161.
- Schimmelmann H. C., Greve 32, 33, 37, 44, 149, 150, 151, 152, 162.
- Schimmelmann Traugot, Greve 141.
- Schiønning Jørgen, Inspektør paa Corse- litze 31, 100, 101, 115, 265.
- Schiøth, Kroholderske i Frederiksværk 91, 235.
- Schlicht, Grevinde 238.
- Schmettau M. W., Kammerfrøken 233.
- Schmidt Ole, Købmand 235.
- Schneider, Mester paa Frederiksværk 96.
- Schoyenberg, Kontorbetjent paa Frede- riksværk 297.
- Schrøder, Byfoged i Slangerup 79.
- Schulenburg von 232.
- Schultze Familien 162.
- Schultze Anne Susanne, Gehejmerraadinde 164.
- Schultze J. J., Gehejmerraad 33, 40, 164, 180, 203, 207, 303.
- Sehested Gyldenstjerne von Familien 162.
- Sehested Joh. Fr., Generalmajor 162.
- Sehested Povline, Generalinde 162, 197, 303.
- Selmer Fr. Chr., Kaptajn 120.
- Sumbel J. S., Søn af den marokkanske Gesandt 235.
- Skaaning Anders, 263.
- Smidth Hans, Inspektør paa Corselitze 104, 106, 113, 117, 118, 120, 142, 143, 204, 220, 291, 292, 296, 306.
- Smidth Jens, Kadet 142, 143.
- Smith, Møller i Hagelse 295, 296.
- Smith, Kontorbetjent paa Frederiksværk 205, 297.

- Smith Hans, Sorenskriver, Justitsraad, Ejer af Froland 123, 130, 131.
 Smith Magdalene Marie 123, 166.
 Soelberg, Dansemester 153.
 Sophie, Dronning 256, 263, 266.
 Sophie Amalie, Dronning 257, 263, 267.
 Sophie Frederikke, Arveprinsesse 97, 233, 237, 238.
 Staffelt V. D. V., Gehejmerraad 152.
 Stampe Ole, Kancellirraad, Ejer af Skør-
 ringe 103.
 Stampe Henrik, Generalprokurør 33, 34, 40.
 Starck, engelsk Forretningsmand 226.
 Steinlein 145.
 Struensee J. F., Greve, Gehejmekabinet-
 minister 39, 41, 146, 150, 157, 172.
 Suenson Nicolai C., Agent og Konsul i
 Algier 45, 230, 231.
 Svej Jørgen, Bonde fra Falster 121.
 Sverdrup Antoinette, Ejer af Hakedal
 Jernværk 159.
 Sønnichsen Jens, Forretningsfører i Kø-
 benhavn for Froland Jernværk 125.
 Sørensen Søren, Færgemand ved Grøn-
 sund 267.
- Taxt, Schichtmester 123.
 Thestrup P, Justitsraad 304.
 Thodberg, Kontorbetjent paa Frederiks-
 værk 297.
 Thunbo, Student 142.
 Tode I. C., Forfatter 144, 184.
 Toft Hans 267, 271.
 Treschow H., Professor, Præst ved Gar-
 nisons Kirke 142.
 Troschel M. C., Klokkestøber 48.
 Tryde H., Præst i Birkerød 304.
 Tscherning E. P., Oberst 46, 49 51, 69.
 Tullin Chr. Braunmann, Digter 159.
 Tuxen C., Generalmajor 154.
 Ulfeldt Corfitz, Rigshofmester 263.
 Ulfstand Familien 266.
 Ulfstand Oluf Holgersen, Ejer af Bønned
 og Haldskovgaard 267.
 Ulfstand Sidsel, Ejer af Bønned og Hald-
 skovgaard 267.
- Usler, »Beschwornere«, Kongsberg 123.
 Waager, Justitsraad 31, 123, 125.
 Valkendorp Øllegaard, Ejer af Corselitze
 og Bellinge 262, 263.
 Walter Familien 171.
 Walter Chr. J., Regimentskvartermester,
 Etatsraad 10, 144, 170.
 Walter Marie 9, 171.
 Walter Schierdahl, Fændrik 169, 296.
 Walter Thomas Christian, Direktør ved
 det Kgl. Theater, Justitsraad, Finans-
 raad i Tranquebar 170, 171, 186, 197,
 296.
 Wangede Jørgen, Classens Taffeldækker
 296.
 Warnstedt F. C., Kammerherre 149.
 Warnstedt J. F. V., Kammerherrende 238.
 Wasserschlebe J., Deputeret 43, 142, 150,
 161, 174, 246.
 Weichlers Enke 143.
 Weischer Peter, Læge 80, 204, 297.
 Weiskopf Georg, Læge 80.
 Wellemsen Niels (Pedersen?), Tjener hos
 Classen 202 (296).
 Wesselhøft, Kontorbetjent hos Classen i
 København 297.
 Wever Joh. Fr., Etatsraad 177.
 Wibom Bent, Gartner 304.
 Wichmann Fr. Chr. 296.
 Wichmann Joh. Chr., Læge 80, 97.
 Wiedewelt J., Billedhugger 109, 136, 195.
 Wiens, Læge 79.
 Wigandt I. M. S., Smedemester paa Fre-
 deriksværk 94.
 Wiinbergs Enke 301.
 Willebrandt J. C., Etatsraad 233.
 Winckler I. G., »Canon verschneider«,
 Maler og Kobberstikker paa Frede-
 riksværk 28, 53, 79, 98, 198, 232, 237,
 295, 297.
 Winter 142.
 Winterfeldt J. B., Admiral 46, 231.
 Wraatz Martin, Hofleverandør 236.
 Wærn Math., Generalkrigskommissær
 161, 304.
 Zoega Johannes, Justitsraad 236.
 Ærebo Andreas, Konsul i Algier 46.

ANMÆRKNING:

Bilag 13 er af praktiske Grunde indsat efter Bilag 27.

