



Danskernes Historie Online

Danske Slægtsforskeres Bibliotek

Dette værk er downloadet fra Danskernes Historie Online

Danskernes Historie Online er Danmarks største digitaliseringsprojekt af litteratur inden for emner som personalhistorie, lokalhistorie og slægtsforskning. Biblioteket hører under den almennyttige forening Danske Slægtsforskere. Vi bevarer vores fælles kulturarv, digitaliserer den og stiller den til rådighed for alle interesserede.

Støt Danskernes Historie Online - Bliv sponsor

Som sponsor i biblioteket opnår du en række fordele. Læs mere om fordele og sponsorat her: <https://slaegtsbibliotek.dk/sponsorat>

Ophavsret

Biblioteket indeholder værker både med og uden ophavsret. For værker, som er omfattet af ophavsret, må PDF-filen kun benyttes til personligt brug.

Links

Slægtsforskerens Bibliotek: <https://slaegtsbibliotek.dk>

Danske Slægtsforskere: <https://slaegt.dk>

Karsten Gabrielsen

Virksom flyver jeg frem

Dyreværneforeningen
Svalens historie
1897-1985

Med registraturer
ved Niels Strandsbjerg



ARKI . Varia/
Dyreværneforeningen

Virksom flyver jeg frem



Karsten Gabrielsen

Virksom flyver jeg frem

Dyreværneforeningen Svalens
historie 1897-1985

*Med registreringer
ved Niels Strandsbjerg*



*Svalens bomærke og motto:
Actuoso provolo - Virksom flyver jeg frem*

ARKI · Varia/Dyreværneforeningen Svalen
2001

© ARKI · Varia. Serviceselskab ved Landsarkivet, København
Sats og tryk: Winds Bogtrykkeri A/S, Haderslev

ISBN 87-89409-09-4

*Illustrationerne stammer alle fra Dyreværneforeningen Svalens arkiv,
Landsarkivet for Sjælland, Lolland-Falster og Bornholm (LAK)
Forsidens illustrationer findes også gengivet hhv. på side 45, 55, 108 og 142.
På bagsiden gengives Svalens bomærke.*

Indholdsfortegnelse

<i>Forord</i>	7
<i>Dyreværneforeningen Svalens historie</i>	11
<i>Et citat</i>	13
<i>Menneskets forhold til dyrene og deres velfærd</i>	15
<i>Dyreværnsforeningernes opkomst</i>	18
<i>Fugleværneforeningen Svalen</i>	21
<i>Dyreværneforeningen Svalen</i>	27
<i>Et vers</i>	33
<i>Formandsskifter: Profiler og holdninger</i>	34
<i>Svalen i mellemkrigstiden: Dyreværnehjem og praktisk arbejde</i>	40
<i>Svalens virksomhed i 1930'erne</i>	57
<i>Splittede bestyrelser og stormfulde generalforsamlinger</i>	62
<i>Kold krig i Svalen 1938-1945</i>	70
<i>Sagerne i 1940'erne</i>	81
<i>Svalen i årene efter 2. verdenskrig og afskeden med fru Schmitto</i>	86
<i>Knud Johansen: Et liv med dyreværnet</i>	94
<i>Svalen i efterkrigstiden</i>	102
<i>Svalens virksomhed i 1950'erne</i>	110
<i>Svalen i 1960'erne</i>	124
<i>Svalen i 1970'erne</i>	130
<i>Svalens daglige arbejde i 1978</i>	138
<i>Svalen i slutningen af det 20. århundrede</i>	144
<i>Svalen og danskernes forhold til deres dyr</i>	145
<i>Niels Strandsbjerg:</i> <i>DYREVÆRNEFORENINGEN SVALENS ARKIV:</i> <i>EN REGISTRATUR</i>	148
<i>FORENINGEN TIL BRANDBESKYTTELSE AF DYR:</i> <i>EN REGISTRATUR</i>	159

Forord

Landsarkivet for Sjælland havde allerede i midten af 1950'erne kontakt med Dyreværneforeningen Svalen. Det fremgår af foreningens dagsjournaler fra disse år. Følgende indførsel fortæller både om foreningens virksomhed og om den sammenblanding af arkivers navne i folkemunde, der næsten ikke kan undgås:

»Rigsarkivet Hj. af Jagtvej og Rantzausgade har optaget Maage, der ikke kan flyve. Afhentet med vognen og bragt til Alvilda.«¹

Alvilda vil blive omtalt nærmere nedenfor på side 104. Men det ses, at man på Landsarkivet dengang godt vidste, hvor man skulle ringe hen, når dyr var i nød.

En langt tættere kontakt blev skabt, da Svalen i 1998 afleverede sit arkiv fra perioden 1897-1985 til Landsarkivet. Arkivar Niels Strandsbjerg fik til opgave at ordne og registrere arkivet, og samarbejdet mellem Svalen og Landsarkivet var allerede på dette tidspunkt bestemt til at gå videre.

Flere gange fra 1950'erne og frem havde formanden for Dyreværneforeningen Svalen, Knud Johansen, nemlig offentligt meddelt, at der snart ville komme en historisk redegørelse om danske dyreværnsforhold. En række udkast i Svalens arkiv – enkelte passager gives nedenfor – viser, at han vendte tilbage til opgaven gentagne gange, men uden at nå særlig langt; de praktiske opgaver i dyreværnsagens tjeneste krævede al hans opmærksomhed.

Efter Knud Johansens død ønskede foreningens bestyrelse fortsat at få udmøntet det materiale, som han havde samlet gennem årene, i en samlet fremstilling af Svalens historie. På generalforsamlingen den 23. oktober 1991 vedtog foreningens daværende bestyrelse at arbejde videre med planerne, men først da Svalens arkiv blev afleveret til Landsarkivet, begyndte der at komme substans i disse planer. Da imidlertid Niels Strandsbjerg efter færdiggørelsen af registraturen over Svalens arkiv fik andre opgaver, blev opgaven med at skrive

1. Dagsjournal, protokol 4, 1/1-1954- 12/5-1956, nr. 116/1956. Svalens Arkiv, LAK (Landsarkivet for Sjælland, Lolland-Falster og Bormholm, København).

Svalens historie af Landsarkivet og Svalen videregivet til arkivar Karsten Gabrielsen, der i løbet af efteråret og vinteren 1999-2000 producerede et manuskript om Svalens historie, primært på baggrund af det afleverede arkiv.

Det er dette arbejde, der hermed fremlægges. Det har udelukkende kunnet lade sig gøre, fordi Dyreværneforeningen Svalen helt fra starten har været indstillet på at stille midler til rådighed, så for- eningsarkivets indhold kunne omsættes til bogform. Herfor skal Svalens bestyrelse have den største tak. Landsarkivet har kunnet glæde sig over et meget positivt og tæt samarbejde med Svalen under hele processen. Det har været spændende at kunne udføre en af arkivets fornemste forpligtelser, nemlig tilgængeliggørelsen af de indsamlede arkivalier, på et felt som man ellers ikke ofte beskæftiger sig med.

Landsarkivet for Sjælland, Lolland-Falster og Bornholm,
15. november 2000

Inge Bundsgaard
Landsarkivar

Forord

Det er en stor glæde for Dyreværneforeningen Svalens bestyrelse, at det nu er lykkedes at få skrevet Svalen's historie.

Som det fremgår er der tale om en forening, der meget engageret har talt dyrenes sag og som stadig efter mere end 100 år virker for at hjælpe dyrene, nu ved udlodning fra Svalen's fond til personer og foreninger, der foretager det praktiske dyreværnsarbejde.

Det er bestyrelsens ønske og tanke, at vi ved at fortælle foreningens historie dels giver læserne et levende indtryk af kampen for dyrenes velfærd gennem tiden og dels bevarer historien for eftertiden.

Jeg vil gerne på bestyrelsens vegne rette en varm tak til Niels Strandsbjerg, der sørgede for registrering af foreningens arkiver og til Karsten Gabrielsen, der har skrevet bogen.

Holte, 15.november 2000

På bestyrelsens vegne

Jytte Holm-Larsen
Formand

Dyreværneforeningen Svalens historie

Som det ofte vil vise sig på de følgende sider, er dyrebeskyttelse et emne, der i Danmark kun sjældent opnår den store politiske interesse. Opmærksomheden og den aktive indsats fra myndighedernes side er ringe, og erhvervsinteresser og andre magtfulde grupperinger har med held kunnet skaffe sig de nødvendige dispensationer til at behandle dyr, som det har tjent deres interesser bedst. Burhøns og tremmekalve er blot eksempler. Den manglende indsats til forhindring af olieudslip i havet – og den manglende evne eller vilje til at bringe forureneren for en domstol – de manglende muligheder for at give dyremishandlere seriøse straffe – viser ligeledes en lav samfundsmæssig prioritering af dyrevelfærd.

De mennesker, der har kæmpet mod sådanne holdninger og som har villet yde en indsats for dyrenes sag, har derfor haft trange kår. De har søgt at slutte sig sammen i foreninger for at opnå størst mulig indflydelse, men forskellige holdninger til de grundlæggende opgaver har ofte skabt brydninger i dyrevennernes kreds.

I dag, hvor økologi er blevet et slagord – hvor den bøf, der kommer på middagsbordet, skal stamme fra et dyr, der har haft et godt liv inden udskæringen, og hvor dyrenes befrielsesfronter går ind for voldsanvendelse i deres aktioner ved for eksempel at lukke mink ud i naturen, er metoderne og problemstillingerne nogle andre end dem, der skal beskrives på de følgende sider. Derimod må man desværre sige, at folks omtanke og viden i deres omgang med dyr stadig ligger på samme beklageligt lave stade.

Formålet med denne fremstilling er derfor på den ene side at vise, hvorledes en dyreværnsforening har tacklet de problemer i samfundet, den har haft til formål at oplyse om, at bekæmpe eller at løse. På den anden side skal den beskrive en dyreværnsforenings udvikling på godt og ondt; at give indblik i et stykke bevæget dansk foreningskultur, der har udviklet sig over næsten et århundrede. Derved bliver det også meningen, at denne undersøgelse vil kunne give et bidrag til det hjørne af kulturhistorien, der handler om danskernes forhold til deres dyr gennem de seneste hundrede år.

Som det vil fremgå af registraturen, findes der store lakuner i Svalens arkiv. Bortset fra A. Dedenroth Bergs, fru Agnes Friis Schmit-

Et citat:

»Det er sagt ofte og med Rette at Danmark er Foreningernes Land. Vi har omtrent Foreninger der dækker ethvert Formaal og det kunde jo tyde paa at vi Danske har forstået Betydningen i Ordsproget om at Enighed gør stærk. Der er ganske vist ogsaa et andet Ordsprog der siger at for mange Kokke fordærver Maden og hele den Danske Dyrebeskyttelse har maaske gennem Tiderne erfaret Sandheden af begge Ordsprogene selv om de tilsyneladende modsiger hinanden. Beklageligvis har man indenfor Dyreværnsforeningerne mest holdt sig til Ordsproget om de mange Kokke og ikke mærket saa meget til den styrkende Enighed som man maaske havde burde gøre.

Dyrebeskyttelsessagen er jo først og fremmest en følelsessag og dens Grundbegreber kan derfor fortolkes højst forskelligt. De er individuelle. Hvad det ene menneske synes er forkert kan det andet paa Grund af sin Indstilling finde tilladeligt og allerede her er et spirende Korn til Uenighed og Splittelse. Jeg behøver blot at nævne et Spørgsmaal som Vivisektionen. En stor Kreds af vore Dyrevenner er absolutte Modstandere af den og andre Dyrevenner mener at den har sin Berettigelse, uden at man derfor kan sige at de ikke er Dyrevenner. Burfugle – ligeledes et Problem der er velegnet til at dele en Forsamling i to Lejre. Man er enten for eller imod og netop Grunden til at man er for og Aarsagen til at man er imod er jo at man holder af Fuglene. Jeg kunne blive ved med at opremse Stridsemner og jeg ville ofte være stillet i den Situation at jeg ikke vidste hvilken Part jeg skulle holde med, da der meget godt kan være et Forsvar for begge Opfattelser. Vi kender jo alle den daarlige vittighed, som vi Dyrebeskyttere altid faar stanget ud. Det er om Katten der har fanget en Fugl og den vittige Spørger stiller altid problemet saadan op: »Skal man lade Katten æde Fuglen og saaledes stillet sin Sult eller skal man jage Katten væk og paa denne Maade frelse Fuglens Liv?« Ja, hvad skal man??

Man skal selvfølgelig være fornuftig og tænke sig om. Det er ikke uvant for Dyrebeskyttere. Mange af dem har endda for Vane altid kun at indskrænke sig hertil. Har Katten faaet fat i Fuglen

og skamferet den, skal den selvfølgelig have lov til at æde den, efter at man overbeviser sig om at Fuglen er død og er den ikke det, afliver man den for at skaane den for de Lidelser som Katten har tilføjet den. Hvor det gælder om at redde Fuglens Liv og dette kan lade sig gøre, gør man det selvfølgelig og køber i Stedet en røget Sild til Katten. Tænk at en saadan Bagatel kan skabe Tankeproblemer for Folk.

»Æren er det fejreste Træ i Skoven« siger et tredje gammelt Ordsprog og her er atter en Aarsag til Uenigheden mellem Dyrevennerne. Hvorfor skulle de i Grunden være indrettet anderledes end alle andre Mennesker og besjælet af mindre Forfængelighed? Jeg har ikke til Hensigt at gøre rede for alle de Stridspunkter der kan splitte Dyrevennerne. Men jeg skylder Sagen og Foreningerne at oplyse hvad det er man ikke kan blive enige om. Det er efterhaanden blevet en hel Folketro at Dyrevenner eller rettere sagt Dyrebeskyttere er et Folkefærd der har vanskeligt ved at enes og vi er ligeved at naa dertil at man kommer til de Møder som der afholdes for Sagen med Haabet om at der bliver Ballade.«¹

-
1. Knud Johansen, udkast til indledning til en bog om dyrebeskyttelsens historie. Manuskripter og medlemsblade, ca. 1905-1980, Dyreværneforeningen Svalens arkiv, LAK.

Menneskets forhold til dyrene og deres velfærd

Svalens grundlæggelse i 1897 skete som en del af den bølge af humanitær og filantropisk virksomhed, der udviklede sig i anden halvdel af 1800-tallet. I forståelsen af samfundets indretning formuleredes i forbindelse med den voksende industrialisering og urbanisering også et behov for en organisering af støtten til samfundets svage. I denne humaniseringsproces eller »tæmning«¹ skulle de forskellige filantropiske tiltag skabe grundlaget for en ensartet samfundsholdning eller ideologisk identitet. Disse typer af tiltag blev snart også overført på forholdet til dyrene.

De første spor af tanker om dyrenes velfærd, og om de moralske pligter, som menneskene har overfor andre skabninger, hører i Danmark 1700-tallet til. Oplysningstidens holdninger til etik og rationel forståelse af omverdenen førte også til beskæftigelsen med dyrenes rolle i samfundslivet. Holberg indskærper således i sin epistel 494, at vi skal sørge for vore dyr, også når de ikke længere kan gøre tjeneste for os, og hans elev, Fr. C. Eilschov, hører til de allerførste skribenter, der beskæftigede sig med dyrevelfærd. Eilschov var filosof, og i hans *Philosophiske, Historiske og Oeconomiske skrifter* og *Philosophiske Brevve over adskillige nyttige og vigtige Ting* fra hhv. 1746-47 og 1748 fremkom de tanker, der skulle vise begyndelsen til en bevidst beskæftigelse med dyreprsykologi og en stillingtagen til, hvorledes dyr burde opfattes og behandles². Hvor man tidligere primært havde diskuteret, om dyrene havde en sjæl, var der for Eilschov ingen tvivl om, at dyrenes adfærd skyldtes en fornuft, der svarer til den menneskelige – og det var menneskets religion, der var den udslagsgivende forskel på menneske og dyr. Men også i forståelsen af forholdet mellem mennesker og dyr spejler samtidens samfundsopbygning sig: Eilschov mente, at mennesker og dyr var knyttet sammen i et større samfund, der var oprettet af Gud, til gensidig støtte og

1. Ordet »tæmning« fra Karin Lützen, *Byen tæmmes*, Kbh. 1998.

2. Niels Martin Jensen, *Fr. Chr. Eilschovs tanker om dyrene*, Kbh. 1963, pass. Se også *Da. Biogr. Leksikon*, 3.udg, bd. 4, p. 140ff

hjælp, og styret af en pagt, hvori der fandtes gensidige rettigheder og forpligtelser, svarende til dem, der bestod mellem enevoldskongen og hans undersåtter. Mennesket var naturligvis regenten i dette forhold, men dermed fulgte selvfølgelig også de patriarkalske pligter til underhold, støtte, mildhed og beskyttelse, som var enevoldsregentens pligter overfor det samfund, han af Gud er blevet indsat til at regere over. Derfor var dyremishandling også udtryk for en moralsk brist hos udøveren. Eilschovs holdning var, at det er uhyre sjældent, at man fandt borgerlige love, der tilgodeså dyrenes tarv, hvorimod den menneskelige egoisme generelt tydeligt ses afspejlet i disse love.

Set i det lange perspektiv er dette synspunkt ligeså aktuelt i dag som i 1748. Eilschov foreslog endda en domstol, som skulle have »*omsigt med Borgernes Omgang og Medfart mod Dyrene*«, for »*Mangen en Vogn-Mands Karl skulle indstevnes paa dette Dyrenes Politie-Kammer, og på troværdige Vidners Udsigende straffes vilkaarlig efter sin Forseelses Grovhed*«.

I slutningen af århundredet finder vi Lauritz Smith i færd med at udvikle tanker om dyrebeskyttelse i *Tanker om Dyrenes Natur og Bestemmelse og Menneskenes Pligter imod Dyrene*¹.

Grundsætningerne i 2. del af denne bog er af Professor F. J. Billeskov Jansen blevet betegnet som en »Dyrebeskyttelsens Katekismus«². Blandt disse grundsætninger findes både de grundlæggende, som handler om, at mennesket hverken har ret til at forstyrre nogen skabning i dens udvikling til livet eller at berøve denne skabning livet. Her siges der ikke noget om jagt, men meningen er, at hvis man må begå den synd at dræbe et dyr, da skal aflivningen foregå hurtigt og smertefrit. Ejheller bør man opdrætte dyr til at gøre ting, der er mod deres natur – som det for eksempel sker, når de opdrænes til gøglerbrug. Husdyr skal behandles ordentligt og ikke straffes for tilsyneladende ladhed eller modvillighed, og når deres arbejdsevne forsvinder, skal de enten fortsat plejes, eller, når det bliver nødvendigt, aflives hurtigt og effektivt. Allerede Smith fordømte vivisektionen, brugen af levende dyr til anatomiske forsøg, fordi man her uden nødvendighed forstyrrer dyrets ret til lyksalighed. I den stærkt reviderede

1. Kbh. 1789.

2. F. J. Billeskov Jansen, Lauritz Smith. *Dyrerettighedernes filosof*, Kbh. 1965.

version af bogen fra 1791, *Forsøg til en fuldstændig Lærebygning om Dyrenes om Dyrenes Natur og Bestemmelse og Menneskets Pligt mod Dyrene*, forstærkede han sin holdning overfor vivisektion således, at han mente, at mennesket slet ikke havde ret til at anatomere levende dyr. Nærmest profetisk kunne han sige, at hvis vi nu tiltog os ret til, på grund af civilisationens laster og misbrug og på grund af behovet for at kurere sygdomme, der ikke fandtes i naturtilstanden, at anstille forsøg på levende dyr, så ville vore endnu værre efterkommere føle sig berettigede til at anatomere levende mennesker¹. I tiden for den første menneskeretsdeklaration formulerede Smith således et regelsæt for menneskenes forhold til dyrene. Et regelsæt, som også i vor oplyste tidsalder kunne have særdeles stor relevans.

1. ibid. p. 23, uddraget fra Smith, *Forsøg til en fuldstændig lærebygning...*, p. 386.

2 Virksom flyver jeg frem

Dyreværnsforeningernes opkomst

På europæisk plan udviklede oplysningstidens tanker om forholdet mellem dyr og mennesker sig efterhånden til, at dyrevenlige kræfter begyndte at arbejde for en lovsikring af dyrebeskyttelsen. England var på dette punkt længst fremme, bl.a. fordi oplysningstidens tanker her havde ført filosofen Jeremy Bentham frem til den moralfilosofi, der har fået navnet *utilitarismen*. Udgangspunktet her var begreberne *nytte* og *lykke*. Moralsk forsvarlige handlinger ville skabe lykke, og lykke lå blandt andet i *fravær af smerte*; derfor havde dyrene også krav på en ordentlig behandling i dette gode og fremgangsrige – lykkelige – samfund. Vægten skulle lægges på opdragelse af bevidste og moralske samfundsborgere, så undervisning havde en meget stor betydning i den utilitaristiske ideologi.

Derfor arbejdede dyrevenner i England fra begyndelsen af 1800-tallet på at formulere et lovforslag om beskyttelse af dyr. En lov blev fremsat i Overhuset i 1809, men interessen var sådan, at det først kom til Underhuset i 1817. Endelig blev en lov vedtaget i begge huse i 1822 – og revideret i 1835.

I 1835 stiftedes en dyreværnsforening i Skotland, i 1841 kom Tyskland med, idet der blev stiftet foreninger i München og Berlin. 1845 stiftedes en fransk forening i Paris. I Danmark blev den første paragraf om dyrplageri lovfæstet i den almindelige straffelov i 1866.¹

Men der skulle norske forbilleder til, før Danmark kunne komme på dyrebeskyttelsens verdenskort. I 1859 var »Foreningen til Dyrenes Beskyttelse i Kristiania« blevet stiftet, med blandt andre den danske grosserer David Graah som stiftende medlem. Det var hans agitation blandt venner i København, der førte til, at en forening til dyrenes beskyttelse søgtes oprettet også i København. Det organiserede dyreværnsarbejde i Danmark kom nemlig i gang i 1875, da da civilingeniør Viggo Schmidt indbød til dannelsen af en forening til dyrenes beskyt-

1. Almindelig borgerlig Straffelov af 10. februar 1866, kap. 30, §297: »Hvo som gjør sig skyldig i raa Mishandling eller anden grusom og oprørende Behandling af Dyr, navnlig af Huusdyr, bliver at straffe med Bøder indtil 200 Rd. eller med simpelt Fængsel indtil 4 Maaneder.«

telse. De midler, som foreningen ville anvende for at fremme sagen, fremgik af indbydelsen til stiftende generalforsamling:

- »1. Gennem den periodiske Presse at vække Opmærksomhed hos Publikum for Sagen.
2. Udbredelse af passende småskrifter, gratis eller til lav Pris, i særdeleshed hos saadanne Personer, hvis Livsstilling bringer dem mest i Berøring med Dyr, saasom Vognmænd, Kuske, Heste- og Kvæghandlere, Slagtere o. s. v.
3. Bestræbelser for i Skolerne at vække Opmærksomhed for Vigtigheden af ved passende Læsestykker og paa anden Maade hos Ungdommen at indprente vore Pligter mod Dyrene og fremkalde Medfølelse for disse vore Medskabninger.
4. Anmeldelse for Øvrigheden af Personer, der gøre sig skyldige i Mishandling af Dyr, tilligemed Offentliggørelse af Beretninger om Sagerne og deres Udfald.
5. Passende Foranstaltninger, sigtende til ved den offentlige Menings Magt at forebygge saadan Mishandling af Dyr, som Loven i dens nuværende Skikkelse ikke rammer med Straf.
6. Ved offentlig Omtale, Diplomer, Medailler og Pengesummer at belønne Personer for god Behandling af Dyr og derved anspore til Efterligning.«¹

Foreningens motto »*Dyrenes Røgt viser Menneskets Kløgt*« kan i sammenhæng med de udvalgte aktivitetsområder måske angive, at foreningens arbejde primært gik i retning af det opdragende, mere end mod det praktiske, udfarende. Det var ungdommen og, også ganske i den utilitaristiske ånd, »*Personer, hvis Livsstilling bringer dem mest i Berøring med Dyr*«, der skulle påvirkes. Det gjaldt her om at indprente disse personer af lavere stand det syn på forholdet mellem mennesker og dyr, som det dannede borgerskab følte var passende. Bestyrelsen var naturligvis rekrutteret i samfundets højere lag – med chefen for den kongelige staldetat, kammerherre Haxthausen, som formand. En enkelt kreaturhandler blev der dog plads til.

1. Foreningen til Dyrenes Beskyttelse i Danmark. 1875 – 20. november – 1925, Århus 1925, p. 9ff.

Viggo Schmidt var fætter til digteren H.V. Kaalund, der først og fremmest huskes for sine *Fabler for børn*, med emner fra dyreverdenen. Kaalund hørte til en kreds omkring daværende kammerråd J. C. Lembcke og frue, der havde stærke filantropiske interesser. Med tilslutningen til Foreningen til Dyrenes Beskyttelse viste det sig, at dyrevenligheden og interessen for dyrebeskyttelse hos familien Lembcke bestemt ikke stod tilbage for filantropien. Lembcke blev indvalgt i foreningens bestyrelse og blev allerede fra 1877 foreningens sekretær og dermed dens daglige leder. De store arbejdsopgaver i disse år drejede sig om kreatureksport, slagtemetoder og den mangelfulde dyreværnslovgivning; emner, der desværre skulle vise sig at måtte kræve samme store interesse hos dyreværnsforeningerne hundrede år senere. Men det var Lembckes store organisatoriske arbejde, der i løbet af 1800-tallets sidste årtier skabte grundlag for en bred opbakning til foreningens arbejde, og som gav muligheder også for andre dyreværnsforeninger at tage udfordringer op. I 1897 kom Svalen, i 1898 Foreningen til Værn for værgeløse Dyr og 1909 Hestens Værn.

Fugleværneforeningen Svalen

Stiftelsen af Svalen udsprang i virkeligheden også af et initiativ fra ægteparret Lembcke. Fru Lembcke foreslog nemlig forfatterinden Camilla Eegholm at danne en fugleværneforening. Muligvis skulle dette initiativ aflaste de bærende kræfter i Foreningen til Dyrenes Beskyttelse på et af de mange felter, hvor man opererede. Camilla Eegholms opfordring til en række af de personer, der i forvejen var optaget af dyrebeskyttelsesarbejdet, førte i 1897 til dannelsen af »Fugleværneforeningen Svalen«.¹

Lovene

Lovenes fortale viser det særlige felt, hvor Svalen ønskede at arbejde:

»Svalen« har til Formaal at værne om Fuglene og søge at forhindre Mishandling af disse baade herhjemme og i andre Lande, samt ved Samvirken med udenlandske Foreninger, at arbejde hen til, at Fuglemassemordene og Modespekulationen blive begrænsede ved internationale Lovforbud. Foreningens Navn »Svalen« peger hen paa, at der fortrinsvis drages Omsorg for, at vore Trækfugle ikke lide Overlast eller deres Tal forringes under deres Vinterophold i de varme Lande.«²

Det specielle ved Svalens oprindelige formål var, at de i særlig grad var rettet mod kvinder og børn:

- »1. Medlemmerne skulle bestræbe sig for at vække Medfølelse for Fuglene, saavel hos Voksne som hos Børn.
2. I Hjemmet skulle saaledes Forældre eller Værger indprente

2. Vilhelm Høm, Hvorledes jeg blev Dyreven, manuskript. Manuskripter til medlemsbladet, Manuskripter og medlemsblade ca. 1905-1980, Svalens Arkiv, LAK. Beskrivelsen af foreningens arbejde før 1920 bygger i øvrigt især på Knud Johansens manuskript »Svalen gennem 50 år«, 1947, Manuskripter og medlemsblade ca. 1905-1980, Svalens arkiv, LAK.

2. Love for Foreningen Svalen, Kbh. 1914.

Børnene, at de afholde sig fra at dræbe eller fortrædige Fugle, eller ødelægge deres Reder.

3. Medlemmer, der virke som Lærere eller Lærerinder, skulde ligeledes paavirke Børnene i samme Retning.

4. Foreningens kvindelige Medlemmer skulde forpligte sig til ikke at bruge Fugle eller Dele af Fugle, der ikke *bestemt* kunne paavises at høre til madnyttigt Vildt eller Fjerkræ, som Pynt paa Hatte og Dragter, da flere Millioner Fugle aarligt maa lade deres Liv for at kunne tilfredsstille Damernes Lyst i den Retning. Struds- og Paa-fuglefjer er det tilladt at bære.«¹

Aktiviteterne skulle ifølge de oprindelige vedtægter være:

» 1. Foreningen vil lejlighedsvis lade afholde Foredrag, der nærmere bestemmes af Bestyrelsen;

2. Udgive Skrifter og Anvisninger;

3. Uddele Belønninger til Skoleelever, der have virket til Gavn for Foreningen, enten ved at skaffe nye Medlemmer, Voksne eller Børn, eller ved at forhindre Børns skadelige Opførsel overfor Fugle.«²

Arbejdsområdet

Tro mod disse grundregler gik man i gang. Blandt de første opgaver var en agitation mod anvendelsen af fuglefjer som hattepynt. Såvel indfangningen som plukningen af fjerene involverede metoder, der var særdeles barbariske. En pjece med titlen »*Fandens Oldemors Paahit*« blev blandt andet udsendt til samtlige elever i pigeskolernes 2 øverste klasser for at medvirke til at bringe modefænomenet til ophør. Som eksempel på, hvorledes foreningen tacklede sin opgave med at forhindre »fuglemassemord« – blandt andet under jagten på trækfuglene – kan man se dens forslag om at gøre Saltholm til fuglereservat³.

1. Lovenes §1.

2. Lovenes §3.

3. Øen blev først fredet i 1982, og øen med de omliggende vandområder blev gjort til naturreservat i 1993.

Men Camilla Eegholm havde andre pile i sit kogger. Som det var almindeligt omkring århundredskiftet var meget af dyrevennernes opmærksomhed henledt på vivisektionsproblematikken. I 1901 udgav hun således pjecen *Et indlæg mod det videnskabelige Dyrplageri*, hvori hun »støttet på lægevidenskabelige udtalelser« gik til angreb på brugen af forsøgsdyr i lægevidenskaben. Et af hendes kraftigste argumenter mod brugen af forsøgsdyr lå i, at de forsøg på at fremstille serum, der ved hjælp af dyreforsøg gik for sig rundt omkring i verden, ikke havde vist sig effektive – at Pasteur, Koch, Virchow og andre, der siden er gået over i annalerne som dem, der skabte grundlag for en grundlæggende beskyttelse mod sygdomme og bekæmpelse af sygdomme med vaccine, kun var dyremishandlere i stor stil, der ikke ville indse, at lægedom drejede sig om mennesker og hygiejne, ikke om medicin fremstillet ved andre skabningers lidelser. Disse skarpe angreb var almindelige fra antivivisektionisternes side netop i de år, hvor de endelige gennembrud i den mikrobiologiske forsknings søgen efter effektive vacciner var undervejs. Men retfærdigvis skal det siges, at selv berøvet argumentet om de manglende resultater af dyreforsøgene fortsatte antivivisektionisterne ufortrødent deres kamp mod brug af levende dyr i den medicinske forskning.

Ligeså skarpt gik Camilla Eegholm imod de kirkens mænd, der afviste hendes forslag om, at kirkens læresætninger om barmhjertighed måske også kunne lægges til grund for en medvirken til at forme nogle mere dyrevenlige holdninger i befolkningen.¹

Det kan her allerede ses, at det oprindelige formål var for snævert formuleret. Det var formuleret i tidens ånd, hvor det tydelige formål var at få bestemte grupper af befolkningen til at handle på en ganske bestemt måde og udfra på forhånd fastlagte moral- og tankemønstre. Men da initiativtagerne selv havde langt bredere interesser, ikke mindst i kampen mod vivisektionen, blev arbejdsområdet hurtigt for snævert og måtte – alene i kraft af den praktiske dyrebeskyttelse, som foreningen gik ind i – snart udvides.

Foreningen havde i 1902 ca. 2700 medlemmer, ved Camilla Eegholms død i 1905 ca. 4000 medlemmer. Oberstinde Malvina Mehrn,

1. Camilla Eegholm, Kirken og Dyrebeskyttelsen, indlæg i Højskolebladet, p. 22, 1905.



Apoteker Vilhelm Høm, Svalens sekretær fra starten i 1897 til 1921. Hans engagement i dyreværneforeningen gjorde, at da han grundlagde sit apotek på det ydre Nørrebro, blev det døbt Apoteket Svalen

der havde været kredsleder i Viborg, blev på generalforsamlingen 6. februar 1906 valgt til ny formand. Hendes mand, oberst L. Mehrn indtrådte også i bestyrelsen – som kasserer. Obersten var skaberen af foreningens bomærke, korset med svalen og af mottoet, *Actuosa provolo* – »Virksom flyver jeg frem«. I 1906 talte foreningen ca. 6000 medlemmer i 98 kredse over hele landet.

I 1908 indtrådte digteren Jeppe Aakjær i Svalens bestyrelse. Derved knyttedes en offentlig person med stor gennemslagskraft til foreningen, og budskabet om dyrevenlighed blev herved stærkt formidlet i poetisk form fra Svalens side. Dette havde dog allerede været tilfældet fra foreningens start, idet en anden af foreningens tidligste bestyrelsesmedlemmer, apoteker Vilhelm Høm, også optrådte som forfatter; fra hans hånd foreligger der en række vers og fortællinger om dyr og dyrevenlighed. Fra foreningens start i 1897 og frem til 1921 var han foreningens sekretær. Hans arbejde for dyrebskyttelsessagen var omfattende, og også i hans erhverv blev der gjort opmærksom på mærkesagen. Da han i 1914 fik privilegium til at oprette et apotek på det yderste Nørrebro, lige inden Slangerupbanens station ved Lygten, og

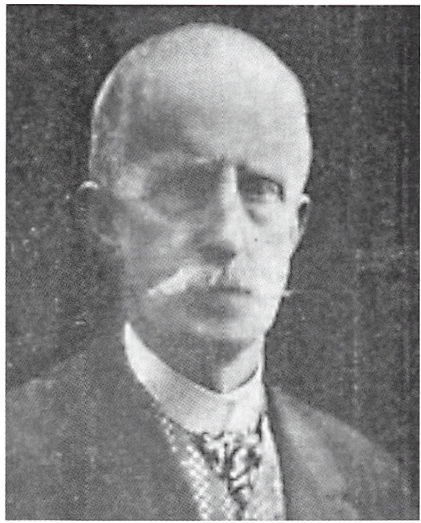

*Familien Mehrn: Oberstinden,
Obersten, Skuespillerinden med sin lut,
og dyremalersken.*

da han i denne forbindelse fra Sundhedsstyrelsen blev betydet, at man gerne så at apoteket fik navn efter et dyr, var hans valg klart. Apoteket fik navn efter den dyreværneforening, han var medlem af; derfor fik Nørrebro et »Apoteket Svalen«.¹

Foredragsvirksomheden var ét af oberstinde Mehrns kendemærker; det var en virksomhed, hvori hele hendes familie kunne tage del. Under foredraget fremviste hun lysbilleder om dyrelivet, assisteret af sin ene datter, frøken Maria Mehrn, der var dyremaler; den anden datter, frøken Laura, der var skuespillerinde ved Dagmarteatret, foredrog ind imellem sange, passende til lejligheden, til eget lutakkompagnement; på repertoireet stod blandt andet Kaalunds »Den dræbte And«². Endelig trådte obersten naturligvis også til som foredragsholder.

Det var også obersten og oberstinden, der drog ud i verden og skabte internationale kontakter. I 1909 drog de til verdenskongressen for dyrebeskyttelse i London. En gryende interesse for dyrebeskyttelsen fra statslig side kan måske ses i det forhold, at de til dette formål modtog et rejsetilskud på hele 500 kr.

-
1. Vilhelm Høm, manuskript. Manuskripter til medlemsbladet, Manuskripter og medlemsblade ca. 1905-1980, Svalens arkiv, LAK.
 2. Denne beskrivelse – med billeder – findes i beretningen fra den 16. verdenskongres i København ved Constance Ullner, Finlands Djurskydd. Tidsskrift för Djurskyddsföreningerna i Finland, 18. årg., Häft 8-9, 1911, p. 113-120.

Dyreværneforeningen Svalén

Dyreværneforening

Foreningen havde allerede fra starten gjort meget ud af kontakten til skolerne; som det også fremgår af grundlaget for Foreningen til Dyrenes Beskyttelse var arbejdet med ungdommens opdragelse til dyrevenlighed et grundlæggende træk i det tidlige dyrebskyttelsesarbejde. Udsendelsen af pjecer og arbejdet med at presse på for en lovgivning på dyrebskyttelsesområdet var andre af de væsentlige arbejdsområder. Endelig kom der dyrplagerisagerne, og det var formentlig primært i kraft af dem, at behovet for en udvidelse af foreningens virkeområde opstod, så man ikke udelukkende tog sig af sager vedrørende fugle. Udvidelsen af formålet kan også sættes i relation til, at kontakterne med udenlandske dyrebskyttelsesforeninger tog til i løbet af 1900-tallets første årti. På generalforsamlingen i 1910 blev bestyrelsens forslag om udvidelsen af virkeområdet nedstemt, men året efter, 14. marts 1911, blev det enstemmigt vedtaget at ændre navn og arbejdsfelt, så foreningens navn i fremtiden ville være *Dyreværneforeningen Svalén*.

Foreningens vedtægter blev ikke ved denne lejlighed ændret i egentlig forstand. I en indledning fastslås det blot, at navneskiftet skyldes, at foreningen »ikke alene tager sig af Fuglene men af alle Dyr.«¹

Verdenskongressen 1911 i København

1911 var foreningens store år i international henseende. På verdenskongressen i London i 1909 havde ægteparret Mehrn lovet, at Svalén ville arrangere verdenskongres i København i 1911.

Fra 1. til 5. august var foreningen vært for den 16. internationale dyrebskyttelseskongres på Hotel D'Angleterre. Kongressen havde omkring 200 deltagere, der i oberst Mehrns velkomst kunne påhøre, at de burde kæmpe for barmhjertighed og retfærdighed uden hensyn

1. Love for Foreningen Svalén, Kbh. 1914.

til person og uden hensyn til stridigheder. Programmet bød denne aften herudover på underholdning og en vegetarisk soupér.

Kampen mod vivisektionen stod højt i deltagerernes interesse. Det kunne ses af de to afdelinger, som kongressen var opdelt i, og som forhandlede hver for sig. Den ene afdeling beskæftigede sig med dyrebekyttelse i almindelighed. Den anden beskæftigede sig udelukkende med vivisektion, og den ildhu, hvormed man forhandlede i denne afdeling kunne især spores sig i den jubel og ærefrygt der opstod, da 4 prominente kvindelige antivivisektionsforkæmpere arriverede fra England.

Et andet af punkterne på dagsordenen var indførelsen af humane slagtemetoder, og foruden foredrag og diskussioner kunne man her få forevist forskellige slagteapparater. Disses anvendelse blev praktisk demonstreret ved kongresdeltageres besøg på Københavns Slagtehus, hvor svenske slagtemetoder blev forevist. Blandt andre brændende emner krævede for eksempel også kampen mod vilde dyrs indespærring i menagerier og zoologiske haver en resolution. Særligt må blandt kongressens ekskursioner nævnes udflugten til Skodsborg Sanatorium, hvor der blev nydt et udsøgt vegetarisk måltid, mens man diskuterede såvel fysisk som psykisk helse hos mennesker og dyr. Efter frokosten tog man videre til Frihedslyst ved Hørsholm og nedlagde her kranser på gravene for den danske dyrebekyttelses store opbygger, etatsråd J. C. Lembke og hans frue.¹

Verdenskongressen var uden tvivl den største organisatoriske opgave, som Svalen nogensinde gennemførte. I sig selv var arrangementet vellykket, og for foreningen gav det mange nye internationale kontakter – og stærk inspiration til de følgende års arbejde.

Dette arbejde gik videre i de spor, der allerede var stukket ud. Der udsendtes pædagogisk materiale til skoler, man sørgede for vinterfodring af de vilde fugle, behandlede dyrplagerisager og udsendte pjecer, blandt andet om human slagtning af fjerkræ. 1. verdenskrigs udbrud medførte, at hesteeksporten til Tyskland tog voldsomt til, og denne transport foregik ofte under lidet dyrevenlige former; her måtte Svalen naturligvis protestere.

1. Beretningen fra den 16. verdenskongres i København ved Constance Ullner, Finlands Djurskydd. Tidsskrift för Djurskyddsforeningerna i Finland, 18. årg., Häft 8-9, 1911, p. 113-120.

Human Slagtning.

Al Slagtning bør foregaa human, saaledes at der tilføjes Dyrene saa lidt Lidelse som muligt. Fuldkommen sikker Bedøvning opnaas kun ved Skydeapparat. Herved rammes Hjernen sikkert, saa at Bevidstheden øjeblikkeligt og fuldstændigt udslukkes. Dyr maa aldrig hænge med Hovedet nedad, naar de slægtes. Det forlænger Dødsqualen. Det saakaldte **Chicagosystem** er derfor absolut forkasteligt. Slagtedyrr maa behandles roligt og venligt, dette angaar ogsaa Transporten af dem. Kødet af mishandlede Dyr er usundt til Menneskeføde. Det ene Dyr maa ikke se paa, at det andet bliver slagtet, det bliver angrebet af Dødsangst. Børn bør ikke være til Stede ved Slagtning.

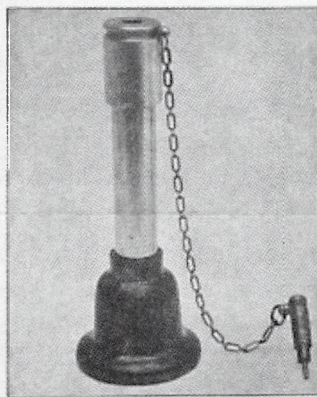

Willum Fønss Skydeapparat (Aarhus), som her er afbilledet, anerkendes af Fagmænd, der har udtalt stor Tilfredshed med det. Det er et kort Staalrør, der ved den nederste Ende er udvidet klokkeformigt. I den øverste Ende er Kammeret, hvor Patronen indsættes. Derefter påskrues det cylindriske Hoved, der har Gennemgang for Slagstiften. Paa det danske Apparat (se Fig.) er Slagstiften forbunden med dette ved en Kæde og sættes først ind, naar Apparatet er sat fast mod Dyrets Pande, og Skuddet skal affyres. Dette sker ved et let Slag med en lille Hammer paa Stiften.

Vaabenhandler **Børgesen** (Frederiksberggade 28, Kbhvn.) har ogsaa konstrueret et godt Skydeapparat, som vi anbefaler.

Med disse Apparater kan man bedøve alle firføddede Dyr, baade store og smaa, kun ved at indsatte Patroner, alt efter Dyrenes Størrelse. Intet firføddet Dyr bør slagtes, uden at det først er bedøvet.

Apparaterne kan ogsaa bestilles gennem Foreningen og er til meget billig Pris. Man bruger følgende Patroner:

9,4 mm Stoffske Patroner til Okser og svære Svin,

Revolverpatroner 380 lange til Heste og Køer,

— 380 korte til Kalve, Faar og Lam.

Patronerne faas hos alle Vaabenhandlere.

Som alle Skydevaaben maa Apparatet ikke gives i Hænderne paa uvovede Folk, og det maa gøres rent efter Brugen.

**Dyreværneforeningen „Svalen“,
St. Kongensgade 83^B, København.**

Telefon Palm 1616.

Born - Børgesen, B. Kongensgade

Dette flyveblad, der giver praktisk anvisning på, med hvilke midler slagtedyrenes lidelser bedst lindres, er en af de propagandaaktiviteter, der udgik fra Svalen i oberstinde Mehrns formandstid.

Under verdenskrigen blev der i den danske rigsdag debatteret forslag til en dyreværnslov. Alle dyrebeskyttelsesforeningerne arbejdede naturligvis på at gøre den så god som muligt, men det endelige resultat havde været igennem den politiske vridemaskine i en sådan grad, at lovens virkninger blev minimale. Lov om Værn af Dyr blev vedtaget 17/5-1916, men skønt bevidstheden om dens mangler var klar, var det først ved straffelovens revision i 1930, at en strafferamme af blot nogen grad af rimelighed blev etableret i forhold til dyrplageri.

For eller imod jagt: Debatten i Foreningen til Dyrenes beskyttelse

Et af de brændende spørgsmål i dyrebeskyttelsesdebatten i begyndelsen af århundredet var spørgsmålet, om dyreværnsforeninger kunne se venligt på lystjagt og lystfiskeri. Det mente man for eksempel i bestyrelsen for Foreningen til Dyrenes Beskyttelse. Af taktiske årsager gik man i 1917 sammen med Dansk Jagtforening og Dansk Ornitologisk Forening for at få iværksat en revision af jagtloven. På det tidspunkt havde der allerede gennem flere år raset en voldsom debat indenfor foreningen om, hvorvidt man overhovedet kunne gå ind for eksistensen af lystjagt eller lystfiskeri. Bestyrelsens holdning var, at man ikke skulle tage stilling til jagt som sådan, men kun til det dyrplageri, som uøvede eller sadistiske jægere foretog. Igennem mange år eksisterede der en fasttømret opposition imod denne holdning, der blandt andet gav sig udslag i spørgsmål om, hvorvidt kongen kunne være foreningens protektor, samtidig med, at han gik på jagt. Det gjorde det jo heller ikke bedre, at et af bestyrelsens medlemmer, baron Zytphen-Adeler, på en af de ekstraordinære generalforsamlinger, i 1912, kunne udtale, at »Lystjagten er en ædel fornøjelse.«¹

I disse år var de ordinære og ekstraordinære generalforsamlinger i Foreningen til Dyrenes Beskyttelse godt pressestof – og velbesøgte i forhold til generalforsamlinger normalt: Mellem 500 og 600 medlemmer mødte op for at afgive deres stemmer ved disse generalforsam-

1. A. Dedenroth-Berg, Dyrebeskyttelse, teoretisk og »praktisk«, Kbh. 1915, p. 27 (med henvisning til Dyrevennen 12, 1912, p. 149).



Fra den ekstraordinære generalforsamling i Foreningen til Dyrenes Beskyttelse i februar 1914. Fra venstre Oberst Egede Lund, højesteretssagfører Harboe, sagfører August Dedenroth Berg (Svalens formand 1920-1924), Dr. Krabbe, skolebestyrer Stamm og Dyrlæge Svend Larsen. Egede Lund, Dedenroth Berg og Dr. Krabbe hørte til den faste opposition i Foreningen til Dyrenes Beskyttelse, primært på grund af deres standpunkt i jagtsagen. Alle de herrer kunne på senere tidspunkter findes som toneangivende medlemmer af Svalen.

linger. En af lederne af oppositionen, sagfører A. Dedenroth Berg, opfordrede i sine pjecer folk til at melde sig ind i Foreningen for at stemme mod bestyrelsen, men det lykkedes aldrig at skaffe et flertal for oppositionens synspunkter.

Et sidste forsøg i 1920, hvor oppositionen allierede sig med Foreningen til Værn for Værgeløse Dyr, lykkedes heller ikke. Alliancen var ellers spændende: I november 1919 havde Foreningen til Værn for Værgeløse Dyr afholdt et agitationsmøde, hvor Dedenroth Berg var hovedtaleren. Aftenens indleder var formanden for Foreningen til Værn for Værgeløse Dyr, fru Agnes Friis Schmitt. Dedenroth Berg havde i sit indlæg slået på, at det praktiske dyreværnsarbejde ikke var nok – det var arbejdet med at bringe principperne til virkning, der talte. Fru Schmitts holdning var den stik modsatte, men i sagernes interesse gik de begge efter at udskifte be-

styrelsen i Foreningen til Dyrenes Beskyttelse. Der var ved mødet fremlagt lister, så man kunne melde sig ind i Foreningen til Dyrenes Beskyttelse, men til generalforsamlingen i Foreningen til Dyrenes Beskyttelse i maj 1920 mislykkedes Dedenroth Bergs og fru Schmittos stormløb på bestyrelsen. Dagbladet Politiken mente oven i købet, at generalforsamlingen havde haft et fredeligt forløb¹.

1. Dette afsnit bygger hovedsagelig på Dedenroth Bergs egen scrapbog 1877-1926, Svalens arkiv, LAK.

Et vers

Brydningerne i de forskellige dyreværnsforeninger kunne ikke undgå at inspirere avispoeterne. Her har Ærbødigst (Viggo Barfoed) lige omkring 1920, med udgangspunkt i linierne om *To Drosler sad på Bøgekvist* givet sit signalement af dagens dyrevenner:

.....

*Den ene sa': Kan du forstaa,
at alle Dyrevenner maa
i kronisk Slagsmaal ligge?
De river, sparker, slaas og skænds
og glemmer ganske os imens,
- for jeg forstaar det ikke.*

*Den anden sa': Jeg tror jeg ved
nu efterhaanden god Besked
om denne Dyreværnen.
Vi har paa kroppen vore Fjer,
men disse Dyrevenner her
de har dem kun paa Hjernen.*

*Saa sang de begge to en Sang,
som sørgeligt i Skoven klang
og Genlyd gav i Dalen:
Det lyder som et Eventyr,
men Verdens løjerligste Dyr
det er dog dem i »Svalen«.*

Formandsskifter: Profiler og holdninger

Efter verdenskrigens slutning var arbejdet blevet for meget for familien Mehrn. I 1919 gik oberst Mehrn som 73-årig af som kasserer, og året efter nedlagde også oberstinden sit formandshverv. I januar 1920 – altså før det sidste stormløb mod bestyrelsen i Foreningen til Dyrenes Beskyttelse – blev sagfører August Dedenroth Berg valgt til formand for Svalen efter oberstinde Mehrn.

August Dedenroth Berg

August Dedenroth Berg var en mand af skarpe meninger. Han var kendt som debattør, men der var også dem, der mente, at han kun trivedes i opposition. Et portræt i dagbladet Politiken fra 1915 omtalte ham som »saltet i vor hjemlige forenings-andedam – hvis man da ikke vil sammenligne ham med peberet.¹« Videre: »Altid opponerer han, altid kolliderer han med overmodige bestyrelser og egenrådige dirigenter, altid stiller han mistillidsvotum, altid forlanger han skriftlig afstemning – og altid lider han nederlag«. Han var aktiv i Dansk Fredsforening, i Det Radikale Venstre (hvor han var i opposition til den radikalt ledede regering), i Den frie Sagførerforening, der blev dannet i opposition mod Sagførersamfundet i 1919 (han var stærkt kritisk indtillet overfor dele af den nye retsplejelov, der trådte i kraft i 1919), i Esperantistforeningen – foruden i dyreværnsforeningerne.

Sin indsats i dyreværnsarbejdet blev efter det mislykkede stormløb på bestyrelsen i Foreningen til Dyrenes Beskyttelse i 1920 udelukkende lagt i Svalen. Men heller ikke her blev han den samlende skikkelse, som en foreningsformand gerne skulle være. Han skulle selv opleve at få en opposition imod sig. Hans interesse var først og fremmest rettet mod de store sager som jagt og vivisektion. For ham gjaldt det »..de principielle sager, uden hvilke al tale om dyrebeskyttelse er hen i vejret.....« og »sålænge man ikke siger noget til, at masser af dyr lider, hvorimod man med spændt interesse lytter, når hysteriske mennesker råber op, fordi en hund er trådt på halen, så længe

1. Politiken, 25/9-1915

er dyrebeskyttelsen ikke en stor sag, men kun et skilt for en lille hørkerforretning«¹.

Han fik 4 år som formand for Svalen. Men allerede i sommeren 1923 havde han meddelt, at han ikke længere ønskede at fortsætte. I januar 1924 havde 5 bestyrelsesmedlemmer nedlagt deres hverv i protest mod hans ledelse, og i dagspressen kunne han tilmed læse, at en opposition, til dels bestående af tidligere bestyrelsesmedlemmer med oberstinde Mehrn i spidsen, dels af nye ansigter i Svalen, havde dannet et komité med det ene formål at hindre hans »Ødelæggelse« af foreningen. Blandt komitémedlemmerne fandtes også hans tidligere alliancepartner i stormløbet på Foreningen til Dyrenes Beskyttelse, fru Friis Schmitto, der 2 år tidligere havde forladt formandshvervet i Foreningen til Værn for Værgeløse Dyr.

Den 22. april 1924 blev der afholdt generalforsamling i Svalen, og Dedenroth-Berg mente selv i sin beretning at kunne glæde sig over, at hans kamp for de store spørgsmål havde ført så vidt, at det var til Svalen, at den spanske dyreværnsforening havde henvendt sig i Danmark for at søge støtte til at få tyrefægtningen forbudt i Spanien. Han mente, at netop de »store sager« skulle Svalen tage sig af sammen med Foreningen til Værn for Værgeløse Dyr og Antivivisektionsforeningen, hvorimod Foreningen til Dyrenes Beskyttelse og Hestens Værn kunne tage sig af de daglige og praktiske sager. I øvrigt ville han nu trække sig helt ud af dyrebeskyttelsesarbejde. Modsætningen til Dedenroth-Bergs synspunkter trådte tydeligt frem, da fru Agnes Friis Schmitto efter sit valg til formand i takketalen udtalte, at det praktiske, daglige dyrebeskyttelsesarbejde burde gribes an af enhver dyrebeskyttelsesforening, og at man burde satse på at inddrage ungdommen i dette arbejde. For var man ikke dyrebeskytter fra ungdomstiden, blev man det aldrig!² Et sidste spark til den afgående formand blev givet givet, da generalforsamlingen nægtede at godkende regnskabet for 1923 – ikke på grund af kassererens regnskab, men fordi formanden ved den sidste generalforsamling havde brugt for mange penge på kontrollører, politi og stenografer!!

-
1. Dedenroth Bergs scrapbog, Svalens arkiv, LAK. Citatet stammer fra et udklip af et uidentificeret blad fra januar 1924, der omtaler Svalens årsberetning for 1922-1923
 2. Referat i Dagens Nyheder, 23/4-1924.

Fru Agnes Schmitto

Fra 1924 var formanden fru Agnes Friis Schmitto. Fruen var ikke en type, der skabte ro omkring sig, men ved sin gennemslagskraft overfor medierne var hun blevet en af dyreværnsforeningernes forgrundsfigurer allerede før 1. verdenskrig – en position hun bevarede helt frem til sin tilbagetræden i 1949. At fruens navn nævnes i Osvald Helmuths vise »Ølhunden glammer« fra 1929 er blot et eksempel på hendes enorme gennemslagskraft i forhold til andre, mindre farverige personligheder og foreninger.

Fruen var et omtalt københavnerfænomen¹. De mange interne opgør i Svalen gav stof til både Ærbødigt i Berlingske Tidende og Robert Storm Petersen i B.T. Men allerede tidligt påkaldte hun sig interesse. Hun optrådte som motorcyklist og bilist længe før pressen begyndte at interessere sig for, hvad der kunne ske, når kvinder kom bag rattet. Hun var startet som journalistelev i provinsen, men blev siden overassistent ved Københavns Sporveje. Allerede i 1905 kørte hun på motorcykel – og i 1906 fik hun førerbevis. Da hun i 1907 var blevet gift med en af bilismens foregangsmænd, initiativtageren til FDM, ingeniør Fritz Schmitto, blev interessen for motoriseret fremdrift ikke mindre. Hun kørte under en klubtur i »Elleham-klubben« sågar om kap med Ellehammer. Hun var den lykkelige ejer af en »Elleham«, men opgav motorcykellivet, da hun var ked af at måtte iføre sig herredress (matrosbluse, knæbenklæder og gamascher!). Hun ville have foretrukket en fiks sportsdragt, men det ville have medført, at nederdelen grundet maskinens konstruktion ville blive brændt af, og i øvrigt beklagede hun, at konstruktionen af Ellehammers maskine nødvendigvis førte til det »uskønne og anstrengende i at skulle løbe motoren i gang«².

Hendes virkelige kald blev dyreværnsagen. Hun blev medlem af bestyrelsen for Foreningen til værn for værgeløse dyr, og da foreningens hundeinternat blev indrettet på Sofievej på Frederiksberg i 1913, blev hun dets leder.

Det var hjælpen til det enkelte dyr, og opdragelsen til dyrevenlighed, der lå fruens på sinde. Hun havde ikke meget til overs for

1. Det følgende afsnit bygger væsentligst på den scrapbog, som Agnes Schmitto førte i årene 1912-1921.

2. Indlæg i Politiken, 16/5-1912.

Foreningen til Dyrenes Beskyttelse, der havde en større formue, og som normalt holdt sig til en mere teoretisk holdning til dyrebekyttelse – ikke ulig Dedenroth Bergs. Alligevel var foreningen netop på dette tidspunkt i gang med at bygge dyrehospitalet i Emdrup, der dengang lå langt fra København. Fru Schmittos mistanke var, at hospitalet snarest var bygget for velhavende folks hunde, og de penge havde fru Schmittos langt hellere set anvendt på sit eget internat i byen. Som medlem af oppositionen i foreningen så hun også meget kritisk på brugen af legater mod fundatsernes ordlyd, på byggeomkostningerne og på driftsomkostningerne, der så ud til at ville kunne æde hele foreningens formue i løbet af kort tid.¹

Hun havde også gerne set en del af Foreningen til Dyrenes Beskyttelses penge anvendt på at forbedre forholdene for droskehestene, der under 1. verdenskrig var blevet nærmest enerådende på de københavnske gader, fordi benzinpriserne havde gjort det for kostbart at bruge bilerne. Droskehestenes dårlige fodringstilstand var et af fruens ankepunkter, når hun skrev læserbreve. Et andet var dyreholdet i kolonihaverne, der ikke var underkastet nogen form for kontrol, et tredje angreb på »moden« med at kupere hestes og hundes haler, et fjerde endelig næringsværdien i krigstidens hestefoder. Hendes kritiske optræden overfor 'den store, rige forening' kulminerede som ovenfor nævnt i 1920 med alliancen med dens opposition.

I 1918 blev hun formand for Foreningen til Værn for værgeløse Dyr. Foreningens medlemstal var på dette tidspunkt 1317, hvoraf de 767 havde meldt sig ind indenfor det seneste år. Hendes energiske offentlige fremtræden til fordel for mærkesagerne havde skabt interesse. Det følgende år steg medlemstallet til over 2400. I september dette år fejdede hun med Zoologisk Haves direktør Waldemar Dreyer om de knebne forhold, som en række af havens dyr levede under. Hun var årsag til, at angorakatten – et dengang eksotisk dyr – fik lov til at gå frit omkring i haven, og skønt hun egentlig helst så etablerementet nedlagt, kunne hun dog også se de muligheder for en bedre fremtid for havens dyr, der ville opstå, hvis Søndermarken blev inddraget².

1. Oppositionen i Ft.D.B, 1914-1918, Sager vedr. andre foreninger I, 1914-1982, Svalens arkiv, LAK.

2. De ændringer i huse og bure, som der blev plæderet for i fru Schmittos indlæg, kom først i 1930'erne. En del af Søndermarken blev inddraget i Zoologisk Have i 1953.



Fru Agnes Friis Schmitto ved rattet. Zoologisk Have i baggrunden. Fru Schmitto førte en længere aviskampagne for at forbedre forholdene for dyrene i haven - og helst så hun den lukket. Men her gør hun sig klar til den halsbrækkende nedkørsel ad Frederiksberg Bakke. Hun var blandt de første kvindelige motorcykelførere og automobilister i Danmark. Billedet her er fra begyndelsen af 1920'erne.

I 1922 trak fru Schmitto sig tilbage fra formandsposten i Foreningen til Værn for værgeløse Dyr.

Hyldestsangen ved Fru Schmittos afskedsmiddag på Paladshotellet i 1922 kan måske vise lidt om, hvordan dyreværnsforkæmpere så deres egen lod i livet:

...

*Du fandt det frem, Du saa det, og Du lærte:
at Livets Ret hver Skabnings er paa Jord.
Vor Retfærdstrang og Sukket i vort Hjærte,
vort Krav, vort Haab, det alt – Du gav det Ord.*

.....

*Dit Sind fik Smerten som sit sikre eje,
og hver en Dag sin Tornekrans Dig bandt.*

.....

*Og det er sket, du skal det se ad Aare,
at Blomst kan briste frem af Tornes Krans.
Og er det, saa, hvad Skæbnen os tilmaalte,
naar tegnes skal vort Himmeriges-Pas,
at størst er det, som vi for andre taalte,
da faar du ogsaa dér din Æresplads.¹*

- billedet af dyreværnsforkæmperen, der får sin tornekrone og først i det næste liv sin hædersplads, antyder noget om de religiøse strenge, der ofte blev spillet på i medlemsblade og den øvrige pamfletlitteratur fra tiden. Men at fru Schmittos selvforståelse også til en vis grad gik i denne retning, tyder mange træk i hendes senere liv på.

Meningen med at trække sig tilbage var i øvrigt, at hun og hendes mand skulle få mere tid til familielivet, men da han i 1923 lod sig vælge til præsident for Danmarks Motor Union, varede det ikke længe, før hun selv gik ind i arbejdet med at bringe Svalen på ny kurs.² Ægteskabet derimod kunne ikke holde til ægtefællernes organisationsinteresser; det blev opløst i 1928.

1. Aarsberetning for 1922, Foreningen til Værn for værgeløse dyr, p. 3f. Forfatteren er bestyrelseskollegaen, redaktionssekretær Chr. Dethlefsen.

2. Nekrolog, Berlingske Tidende 25/1-1953.

Svalen i mellemkrigstiden: Dyreværnehjem og praktisk arbejde

Nye mærkesager

Da fru Schmitto i 1924 overtog formandsposten i Svalen, havde hun altså allerede en lang karriere såvel i offentlighedens søgelys som indenfor dyreværnsarbejdet. Kursskiftet fra Dedenroth Bergs mærkesagsorienterede agitationsarbejde til det praktiske dag-til-dag-arbejde med hjælp til nødstedte og forulykkede dyr og undersøgelser af dyrplagerisager blev straks iværksat. Med oprettelsen af et optagelseshjem for herreløse, bortløbne, mishandlede eller konkursramte dyr gjordes anstalter til en praktisk indsats, der i 1930 gik yderligere udviklede sig med anskaffelsen af Danmarks første dyreambulance. Det ungdomsarbejde, som fru Schmitto havde lagt op til, da hun tiltrådte, kom til at foregå på den måde, at et par af foreningens yngste medlemmer blev sendt rundt til skoleinspektører på københavnske skoler for at skabe sympati for sagen. Den ene af disse 13-årige skoleelever, den senere inspektør og formand Knud Johansen, erkendte sidenhen, at deres organisationsevne på det pågældende tidspunkt ikke var så udviklet, at de på egen hånd kunne skabe et resultat. At opbakningen fra iværksætteren og hendes bestyrelse heller ikke var, hvad man kunne forvente, skinner stærkt igennem i Knud Johansens beretning om sine første erfaringer med foreningen.¹ Udkast til initiativerne henimod skabelsen af en ungdomsforening – eller til at påvirke ungdommen til dyrevenlighed – skulle komme igen og igen igennem foreningens historie. Sjældent nåede de dog længere end til tegnebrættet eller forsøgsstadiet.

Som foreningens kasserer blev grundlæggeren af Falcks Redningskorps, Overdirektør Sophus Falck, valgt. Da der på redningskorpsets hovedstation i Tietgensgade også snart blev indrettet en aflivningsstation for mindre dyr, lå også foreningens kontor i nogle år i

1. Knud Johansens manuskript »Mit forhold til Dyreværneforeningen Svalen«, dec. 1942, Sager vedr. Dir, Kjølén, Sager vedr. bestyrelsesmedlemmer 1922-1982, Svalens arkiv, LAK.



Der findes ingen arkivalier i Svalens arkiv, der kan fortælle en sammenhængende historie om eksistensen af en ungdomsforening i tilknytning til Svalen. Der er antydninger af eksistensen af en gruppe "Svaleunger" i slutningen af 1920'erne. Dette fotografi er i virkeligheden det eneste i arkivet, der kan vise, at gruppen har eksisteret. Nr. 2 fra højre i midterste række er den senere formand Knud Johansen.

1920'erne på denne adresse. Aflivningsstationen blev nedlagt, da den statslige institution Landbohøjskolen gik ind i dette arbejde.¹

Agitationsarbejdet efter gammel model gik dog trods kursskiftet stadig videre. I 1925 offentliggjorde Svalen en pjeces om »Human Svineslagting«, der samtidig var en henstilling til de danske svine-

1. Knud Johansens manuskript »Svalen gennem 50 år«, 1947, Manuskripter og medlemsblade ca. 1905-1980, Svalens arkiv, LAK.

slagterier om at indføre humane aflivningsmetoder for slagtedyrene. Med attester fra svenske slagtehusdirektører og andre eksperter anbefaledes en metode, hvor dyret blev bedøvet inden selve slagteforberedelsen gik i gang. Det var disse metoder, der var blevet demonstreret ved verdenskongressen i 1911, men de danske slagteriers indstilling havde ikke ændret sig i den mellemliggende tid. Det var Svalens holdning, at »Det danske Folks Humanitetsbegreb og Kulturstandpunkt, ligesom Dyreværneloven af 17. Maj 1916 er i absolut Strid med den nuværende danske, nærmest barbariske Svineslagtning.«¹

Lovene

Nye love blev vedtaget i 1925. Foreningens formål var herefter at forebygge mishandling af dyr ved »at udbrede kendskab til og arbejde for dyreværn, teoretisk så vel som praktisk«. Arbejdsgrundlaget var, at dyrebeskyttelse ikke kunne harmonere med »lystjagt, lystfiskeri, zoologiske haver, anden unødvendig indespærring af dyr, der under lænkehundehold, væddeløb, cirkus, dressur, kupering af heste og hunde m.v., unødvendig kastrering, kapunering, kunstig fedning, grusomhed ved fangst (sakse o.s.v.), transport- og opbevaringsmishandlinger, inhuman hjemmeslagtning, i det hele taget alle grusomme slagtnings- og dræbningsmetoder, såsom kvælning, drukning, kul-syre- og andet smertende giftdrab, vivisektion m.v.«² Væk var kravene om restriktioner i kvindelige hovedbeklædninger og nødvendigheden af ungdommens opdragelse. Svalen var blevet en moderne dyreværnsforening med en bredt sigte, med et helt katalog af sager, som der skulle kæmpes for, både langsigtet, ved lobbyvirksomhed og oplysning, og på kort sigt, ved at yde praktisk hjælp til dyr i nød.

Det praktiske arbejde

Omlægningen af foreningens arbejde betød også, at foreningen skulle have et personale til varetagelse af de nye tiltag – dyreværnsinspektører, bestyrere og ansatte på dyreoptagelseshjemmet. Svalen blev en

-
1. Human Svineslagtning. Henstilling til De Danske Svineslagterier fra »Dyreværnsforeningen Svalen«, Kbh. 1925.
 2. Love, Sager vedr. bestyrelsens arbejde 1924-1980, Svalens arkiv, LAK.

privatbetalt, offentlig service, der kom til stede i hele hovedstadsområdet for praktisk at demonstrere, hvad dyreværn var. I Kraks Vejviser fra 1929 kunne man læse, at foreningen beskæftigede sig med både »praktisk og teoretisk dyreværnsarbejde«. Dette år var det endog lykkedes at smugle en reklame ind i det seriøse emneregister: »Mest energiske Dyreværneforening«, stod der. Men mens energien var tilstede, kunne det godt være, at omtanken manglede; det varede i hvert fald helt frem til 1934, før dyreoptagelseshjemmet blev omtalt i vejviseren. Så meget mere forunderligt, for efter foreningens opfordring havde kommunens gadeudvalg allerede i 1931 givet foreningen gratis reklame ved at udstyre den vej, hvor hjemmet lå, med gadenavnet Dyreværnsvej.

Der blev ansat assistenter, så der kunne rykkes hurtigt ud. Ifølge Knud Johansen var det fru Schmitto, der indførte boltpistolen som aflivningsredskab, så skadede dyr kunne aflives humant, når inspektørerne blev kaldt ud. I 1930 fik hun anskaffet landets første dyreambulance til foreningen. Det var en forhenværende lillebil, der stod foreningen i 400 kr. Efter nogle år blev den erstattet af en tilsvarende til nogenlunde samme pris.¹

Hvordan Svalen blev præsenteret i offentligheden, ses af en petitar-tikel i Politiken 27. november 1932, hvor Svalen var blevet tilkaldt til Sortedamssøen for at tage sig af en and, der havde mistet næbbet og derfor ikke kunne tage føde til sig. Da den var både udmattet og udsultet, blev den aflivet.

- »– Er det almindeligt, at de saaledes tager Affære? spurgte vi Inspektør Knud Johansen fra Svalen.
- Ja, vi er fire Assistenten og en Inspektør, som med vore Udrykningsvogne kommer til Stede, naar som helst der er Brug for os. Og vi har meget at gøre. Det hænder ofte, at vi hverken faar Frokost eller Middag, fordi der er Dyr, som vi skal hjælpe. Men det er et storartet Arbejde.
- Hvor længe har De ledt efter Anden?
- To timer. Den var ikke let at finde i Mørket, men da vi saa den, kendte vi den straks paa Næbbet.

1. Knud Johansen, Glimt af Svalens historie, Dyrets Værn nr. 390, 42. årg., p. 53, 1972.



Dyreværneforeningen Svalens ansatte i den tidligste uniform. En mellemting mellem politiets og redningskorpsernes uniform – og på hjelmen levnes der ingen tvivl om, at Svalen er den mest energiske dyreværnsforening: Her står blot »Dyreværnet«; der er ingen tvivl om, at her kommer folk med autoritet.



Her er uniformen blevet moderniseret med kasket og skråræm. Men det vigtigste på disse to postkort fra begyndelsen af 1930'erne er udrykningsvognen - landets første dyreambulance, anskaffet i 1930.

De fire Mænd i Dyreværneforeningens Kahkiuniform og Inspektør Boberg fra Redningskorpset var blevet lidt forfrosne. De skyndte sig ind i Udrykningsvognen, som forsvandt med Svalens grønne Flag paa Køleren. De havde ogsaa ærlig og redelig fortjent en Kop varm Kaffe.«

Forholdet til pressen var intet problem. Såvel fru Schmitto som Knud Johansen plejede journalisterne ganske effektivt. I aviserne fra begyndelsen og midten af 1930'erne kan man se, at tildragelserne på hjem-

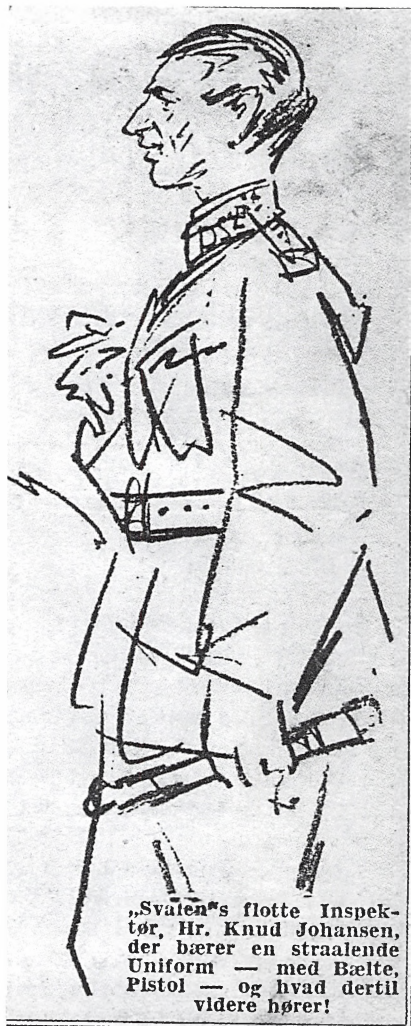

Knud Johansen havde gennem hele sit liv med Svalen en stærk kontakt til dagbladet B.T.'s journalister. Her er han blevet tegnet til bladet i fuld uniform ved generalforsamlingen i 1932.

met ofte indgår i petitstoffet – Knud Johansen kunne således forvente jævnlige opringninger fra sin kontakt på B.T¹.

Dagligliv på Dyreværnehjemmet

Foreningens første dyreinternat blev oprettet for enden af Trekronergade i Valby. Herude lå Valby Fælled, hvor Enghavevej snoede sig fra Sydhavnskvarteret tilbage til Køge Landevej. En ejendom blev lejet og indrettet med stalde og løbegårde. Adressen kom på et tidspunkt til at hedde Hammelstrupvej 17. Herfra måtte man omkring 1930 flytte – længere ud på Fælleden, hvor en sidevej til Enghavevej blev internatets hjemsted. Her kunne man stolt fremvise Skandinaviens største løbegård. Og da vejen skulle døbes, blev navnet meget à propos Dyreværnsvej.

Der skete meget på internatet. Men det kan ikke have været nemt for den assistent, der passede hjemmet, at overkomme alle sine hverv. For det første skulle han naturligvis passe, pleje og fodre de dyr, der kom i hans varetægt; han skulle tage imod besøgende, der skulle aflevere eller afhente dyr, og føre regnskab over alt dette. Om aftenen måtte han så for en tid forlade dyrene for at cykle ud for at afhente frikøbte, tilskadekomne eller herreløse dyr. På dette punkt var anskaffelsen af Danmarks første dyreambulance i 1930 et enormt fremskridt. Pasning og pleje af eksotiske dyr kunne også forekomme. Foreningen måtte frikøbe dyrene i et konkursramt cirkus eller menageri – 2 store landbjørne, 1 sjakal, nogle ræve, 1 kongeørn og en ugle.² Dyrene måtte siden aflives, fordi det jo samtidig stred mod foreningens principper at overdrage dyr til dyrehandlere, menagerier eller zoologiske haver. Da havde rævene dog gravet sig ud og var forsvundet, men bjørnenes skind blev solgt til en buntmager, kødet til et hotel, der så kunne reklamere med »Bjørnebøf« på spisekortet.³ En anden eksotisk

1. Knud Johansens manuskript »Mit forhold til Dyreværneforeningen Svalen«, dec. 1942, Sager vedr. Dir, Kjølen, Sager vedr. bestyrelsesmedlemmer 1922-1982, Svalens arkiv, LAK.

2. Knud Johansens manuskript »Svalen« gennem 50 år«, 1947, Manuskripter og medlemsblade ca. 1905-1980, Svalens arkiv, LAK.

3. Knud Johansen, manuskriptfragment, i lægget »Udkast til Erindringer«, Manuskripter og Medlemsblade ca. 1905-1980, Svalens arkiv, LAK.

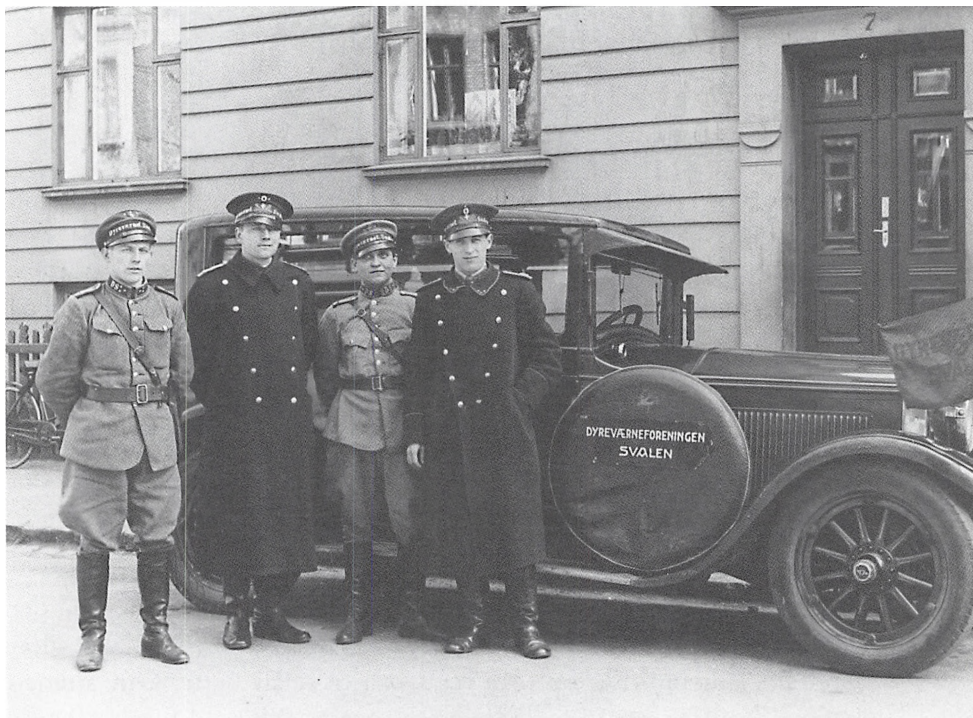

Svalens ansatte foran Carit Etlarsvej 7, der var foreningens hovedkontor og fru Schmittos adresse. Ambulancen er blevet fornyet og Knud Johansen er kommet med på holdet (th.). Billedet er fra første halvdel af 1930'erne.

gæst dukkede op en aften i maj 1934, efter at Svalens og Falcks Redningskorps' folk i forening fik fanget en påfugl, der spankulerede frit rundt på Bernstorffsgade i myldretiden.¹

Foreningen fik efterhånden aftaler med politikredsene i Nordre og Søndre Birk, så politiet herfra kunne aflevere herreløse hunde til dyreinternatet. Foreningen sørgede herefter for fremlysningen. Dette medførte en væsentlig tilgang til internatet og et større arbejde med fremlysninger og modtagelse af besøgende.

Samtidig blev frivillige i højere grad taget med i det daglige arbejde – således fik Knud Johansen efter afslutningen af sin handelsuddannelse lov af sine forældre til i et år at hellige sig det frivillige arbejde i

1. Berlingske Tidende 19/5-1934.

Svalen. Han afhentede herreløse dyr, var med i redningsarbejde, og han foretog dyrplageriundersøgelser. Han fik da også fri uniform og støvler af foreningen, når han optrådte i tjenesten¹. Men fastansatte var en nødvendighed for at kunne opretholde døgnberedskabet. Foruden dyreinternatets fodermester nåede man op på at ansætte 2 inspektører og en assistent.

Fra perioden 10. december 1935 til 12. juli 1937 findes der i Svalens arkiv en række protokoller, der gør det ud for dagsjournaler for dyreinternatet. De er blevet ført af Knud Johansen fra den dag, han blev ansat som lønnet inspektør i Svalen og frem til den dag, hvor han efter fyringen afhentede sine ting.² Hans opgaver i denne periode skulle primært bestå i at udføre kontorarbejdet på Dyreværnehjemmet og i ekspedition af de besøgende. Desuden skulle han gå internatets fodermester til hånd og afløse ham på hans fridage. I praksis bevarede han samtidig alle sine andre opgaver.

Igennem halvandet år kan en hel del af foreningens aktiviteter her følges ganske nøje. Dagligdagen på internatet med dyrlægebesøg, modtagelse og udlevering af dyr, regnskab over internatets indtægter, vedligeholdelse af bygninger og mængden af madvarer noteres omhyggeligt. Pensionærernes handlinger følges også, som når hunhundene en søndag i marts 1937 bryder ud fra deres gård, bryder ind i hønsegården og ihjelbider 12 høns. Og dertil kan man se, hvorledes foreningens opsøgende arbejde med dyrplageriundersøgelser og tilkaldelser til redning af dyr i nød foregår ud fra basen på internatet.

I Knud Johansens journal findes også en statistik for 1936, der fortæller om de vigtigste sider af internatets virke.

955 hunde var indgået til internatet, 903 var gået ud igen; heraf var 307 givet tilbage til deres ejere, 497 var sat i pleje, 45 var døde på internatet og 50 var blevet aflivet. 4 hunde var bortløbet. Dyrlægen havde besøgt internatet 143 gange, altså hver anden eller hver tredje dag. For afhentede hunde var der blevet indbetalt 4138,40 kr. Lidt andre tal fremgik af formandens beretning for 1936. Ifølge hende havde over

-
1. Knud Johansens manuskript »Mit forhold til Dyreværneforeningen Svalen«, dec. 1942, Sager vedr. Dir, Kjølen, Sager vedr. bestyrelsesmedlemmer 1922-1982, Svalens arkiv, LAK.
 2. Dagsjournaler for Optagelseshjemmet m.m., 1933, 1935-1937, Svalens arkiv, LAK.



Vores viden om dyreværnehjemmets opståen og daglige virksomhed er spinkel – vi kender det faktisk kun fra Knud Johansens journaler og fra omtaler på generalforsamlinger. På samme måde er denne farvelagte tegning det eneste, der kan fortælle om Svalens dyreværnehjem på Dyreværnsvej langt ude på Valby Fælle.

1000 hunde, 50 katte, 1 hest, 6 geder, 2 svaler og 150 hvide mus været i varetægt¹. Der var skaffet hjem til 147 hunde og 32 katte. Der havde været utallige forespørgsler om bortløbne dyr. 4 døde hunde var blevet indbragt og havde ligget til genkendelse på hjemmet, før de blev sendt til destruktionsanstalten. De daglige indkøb til dyreværnehjemmet var ifølge fru: 30 halve rugbrød, 80 kg fisk, 5 kg margarine,

1. Hvor disse tal stammer fra, kan ikke ses af det bevarede materiale, da de egentlige lister vedrørende til- og afgang fra internatet ikke er bevaret. Forhandlingsprotokol 1935-1945, p. 12, Svalens arkiv, LAK.

2-3 l sød- og skummetmælk. Uoverensstemmelserne mellem de to opgørelser fandtes i øvrigt også i årets regnskab, hvor indtægterne var sat lavere end de af Knud Johansen opgivne.

På internatet boede bestyreren, Larsen, og dertil indrettedes der et kontor til foreningens inspektører. En arbejdsdag som torsdag d. 2. januar 1936 viser en hel række af de opgaver, som man kunne komme ud for i foreningens tjeneste.

« Mødt på Optagelseshjemmet Kl. 10.20. Afleveret Journal No. 65 til, der har betalt hunden d. 12-12-35. Indgående Dyr. Journal No. 157-158. Udgaede Dyr Seddel No. 107 = 0,00. 108=0,00. 109=5,00. Modtaget en dyrplagerisag. Dyrlæge Mortensen besøgte Hjemmet. Behandlede en Foxt. Haarsæk (bedre) og en Laverack Sætter med det daarlige Forben. Snedker Koefod arbejde paa det nye Kontor og modtog Materialer hertil. Indbragt Journal. 158. der havde noget i Halsen, hvorfor Dyrlæge Borrøe efter Samtale med Formanden rekvireredes. Modtaget 3 Kr. for Kontingent Fru..... Beløbet afleveret til Kassereren. Modtaget 10 kg [kød] = 4.00 Kr. 25/2 Rugbrød 1 lille Sigte[brød]. 1 Fransk[brød]. Forladt Optagelseshjemmet kl. 6.05 til Privat. Mødt hos Kassereren Kl. 8.15 og derfra til Hovedkontoret. Afhentet en hund i Porthusgade, en hund i Søllerød og en i Nærum, bragt dyrene til Optagelseshjemmet og fra Hovedkontoret Kl. 2. Nat. Indgaede dyr: 157-158-159-160-161-162.

3 Udg. Hunde

5 Kr.

Den daglige rutine for Knud Johansen indbefattede således arbejdet på dyreinternatet om dagen, afregning med kassereren hver aften, ofte arbejde på hovedkontoret herefter, foruden dyrplageriundersøgelser, afhentning af hunde samt assistance til dyr i nød, som for eksempel den »glemte« hund, der måtte tilbringe en week-end i en tehandel i Store Kirkestræde, og som han måtte fodre gennem en trækrude; eller som da han med sine kolleger blev kaldt ud til et tag på Østrigsgade, hvor en kvælerslange angiveligt opholdt sig – det viste sig i øvrigt at være en hale fra en papirdrage. Dertil sørgede han for at bringe internatet i pressens søgelys – både for at få mulighed for at afsætte de dyr, der indgik til hjemmet, men også for at profilere arbejdet. Således

kunne han for eksempel glæde sig over en helside i Socialdemokraten i april 1937, hvor børnesiden aflagde visit hos ham på »Hundenes Sundholm«.¹

Alt dette for en månedlig gage på 115 kr – og støvler og uniform.

I journalerne finder man også spor af foreningens økonomiske og ledelsesmæssige problemer. I september 1936 nægtede mejeriet at levere mælk længere, fordi regningen ikke var betalt. Problemet løstes ikke ved, at regningen betaltes, men ved at formanden startede en ny regning i sit eget navn. Herefter halveredes mælkeleverancerne. Ved udgangen af samme måned kunne Knud Johansen heller ikke få udbetalt hele sin gage. Dønninger af bestyrelsens uenighed kan spores i alle disse begivenheder.

Bestyrelse og internat

At der var afstand fra Frederiksberg og foreningens hovedkontor til Valby Fælled og dyreinternatet kunne ses. Bestyrelsens interesse for personligt at besøge internatet var begrænset. Formanden kom kun på besøg en enkelt gang i hele 1936 – og det var for at fremvise internatet for det nye tilsynsførende bestyrelsesmedlem, fru Meilchen, efter at kassereren fru Hedvig Halling var fratrukket denne post. Fru Meilchen besøgte i øvrigt i løbet af de næste 6 måneder kun internatet yderligere 6 gange. Bindeleddet mellem foreningens faste aktiviteter – Dyreværnehjemmet og ambulancevirksomheden – og bestyrelsen var Knud Johansens næsten daglige besøg hos den kasserer og den formand, der ikke kunne tale sammen. Hans lønnede ansættelse forklarede han siden som et træk fra dyreværnehjemmets tilsynsførende, kassereren fru Halling, i kampen mellem hende og formanden fru Schmitto. Fru Schmittos modtræk var derfor »at gøre sit til at jeg kunde forflyttes til andre Grene af Foreningens Virksomhed og allerhelst som tidligere give Foreningen min Arbejdskraft ganske vederlagsfrit.«² Tilstandene fremgår i al deres petitesseagtige ligegyldighed af Knud Johansens journal for Dyreværnehjemmet, fredag d. 4. juni 1937:

1. Socialdemokraten 11/4-1937, p. 22

2. Knud Johansen, manuskript »I Sandhedens Interesse«, Manuskripter og Medlemsblade ca. 1905-1980, Svalens arkiv, LAK.

»Var om Aftenen paa Hovedkontoret for at faa paategnet nogle Bilag af Formanden, hvilket denne nægtede med den Motivering at Kassereren ikke før havde fundet hendes Paategning nødvendig..... Jeg indfandt mig om Aftenen hos Næstformanden der lovede at give Kassereren Besked paa at udbetale Bilagene.«

I denne kamp mellem bestyrelsens fraktioner lykkedes det længe Knud Johansen at undgå selv at blive skydeskive, mens han udførte arbejde for begge. Men siden, i de efterfølgende stridigheder, kom han selv i centrum.

Hovedkontoret

Fru Schmittos lejlighed på Carit Etlarsvej var foreningens hovedkontor. Her førte foreningen og fruens praktiske tilgang til dyrevenlighed sit helt eget liv. Knud Johansen mindedes, at under hans første besøg lugtede der altid af kogt fisk – og af fruens cerutter. Der var altid dyr – ikke blot hunde, katte og undulater, men også en hare kunne hoppe rundt i lejligheden. Fru Schmitto fik en kontorgodtgørelse af foreningen for at drive kontoret – hun tog imod gaver og kontingenter, dyr og besøgende. Men hun gjorde det på sin helt egen måde, hvor regnskabsbilag og systematiske indførsler i kassebogen slet ikke optrådte. Derved drev hun igennem 25 år successive kasserere og revisorer til randen af vanvid. Dette træk må siges at have været skæbnsvangert for foreningens udvikling. Ved sin afvisende holdning overfor alle forsøg på at reformere hendes manglende økonomiske systematik fik hun nemlig skabt den splid i foreningens bestyrelse, der satte hende i konstant mindretal og førte til brud med de venner og dyrevenner, som hun selv havde fået indført i bestyrelsesarbejdet. Det var udelukkende hendes fantastiske pressetække og personlige fremtoning, der i disse situationer reddede hende fra helt at blive fjernet fra arbejdet i foreningen; de menige medlemmer kunne simpelthen ikke forestille sig Svalen uden fru Schmitto. Det gjorde på den ene side Svalen til et enmandsforetagende for resten af foreningens levetid, men samtidig gjorde det, at mange gode kræfter blev anvendt på uværdige skænderier i stedet for udviklingsarbejde og det rutinemæssige dyrebeskyttelsesarbejde.

Men til trods for, at venner og medarbejdere ofte led under fruens



Fru Schmitto kunne godt være stolt af sin indsats. Dette billede, der viser fruén ved dyreambulancens rat i begyndelsen af 1930'erne, skal klart fremme foreningens sag i medierne. Da havde Oswald Helmuths landeplage »Ølhunden glammer» også tydeligt fortalt, at »Fru Agnes Schmitto, der beskytter den mindste moskito« var den inkarnerede dyreværns-sag.

mangel på korrekt forretningsmæssig optræden, var mindet om hendes personlighed for mange af dem vigtigere. Hvordan arbejdet på hovedkontoret på Carit Etlarsvej formede sig, har Knud Johansen nærmest kærligt siden beskrevet:

»Det var som midtpunktet i dette arbejde man skulle betragte fru Schmitto for at få det rette billede af hende. Formiddagen igennem var hun bundet til telefonen og om eftermiddagen og aftenen var hun søgt af talrige mennesker, der skulle tale med hende om et eller andet og hun tog vel imod dem, iført sin kendte røde Kittel med en

*Fru Agnes Friis Schmitto i
sit livsværks bedste tid.
Foto fra 1933.*



papegøje på skulderen og den velkendte cerut i munden. Sådan holdt hendes mange venner af hende og sådan var hun sig selv. Først sent på aftenen blev der stunder til brevskriveri og andet arbejde.....«¹

« Her skulle hun betragtes, når hun i de sene aftentimer sad ved det store bord, hvor brevene dyngede sig op, mens penneskaftet hurtigt og sikkert fløj over papiret og prentede den særprægede håndskrift. Rundt om hende sad hunde og katte og fra hendes skulder gav en papegøje sit besyv med i alt, hvad der skete. Når man en sådan aften kom til hende, blev man altid mødt med et venligt smil og ikke sjældent med ordene: Det er en gemytlig kasjot de kommer ind til!«² »...og hen på natten vandrede fru Schmitto til postkassen

-
1. Knud Johansens tale ved afsløringen af mindestenen, 14/12-1955, Sager vedr. bestyrelsesmedlemmer 1922-1982, Agnes Friis Schmitto 1922-1955, Svalens arkiv, LAK.
 2. Knud Johansens tale ved begravelsen 30/1-1953, Sager vedr. bestyrelsesmedlemmer 1922-1982, Agnes Friis Schmitto 1922-1955, Svalens arkiv, LAK.

ledsaget af fire hunde og to katte. Var vejret til det, kunne turen strække sig over en time, særlig hvis hun var ledsaget af en dyreven med hvem hun var optaget af en livlig debat og sagens problem, og så ivrig kunne drøftelsen forme sig, at det er sket, at nøglerne blev puttet i postkassen og brevene taget med hjem igen.«¹

Ivrigheden og den stædige fastholden ved egne idéer kom også til udtryk i fruens offentlige optræden. Ved det stiftende møde i Kattens Værn i 1933 forlod fru Schmitto således forsamlingen efter højlydt at have protesteret mod foreningens opfattelse af kattesagen, der åbenbart ikke harmonerede med hendes egen.²

-
1. Knud Johansens tale ved afsløringen af mindestenen, 14/12-1955, Sager vedr. bestyrelsesmedlemmer 1922-1982, Agnes Friis Schmitto 1922-1955, Svalens arkiv, LAK.
 2. Kattens Værn, Sager vedr. andre foreninger II, 1947-1983, Svalens arkiv, LAK.

Svalens virksomhed i 1930'erne

Svalen forsøgte stadig i 1930'erne at blive en landsdækkende forening, der også var lokalt baseret. I 1935 var Knud Johansen med til at oprette en kreds i Sønderjylland, men den var forsvundet igen i løbet af nogle år.¹ Der fandtes i slutningen af 1930'erne kredse i Hillerød, Gilleleje og Tåstrup, og kredsformanden i Hillerød stillede gentagne gange forslag om, at kredsene fik lov og mulighed for at udøve lidt mere selvstændig virksomhed, dog uden at der kom noget ud af det.

Sagerne i 1930'erne så oftest ud, som de skildres i fru Friis Schmitos formandsberetning i 1937. Det var Dyreværnehjemmet med dets tilgang og afgang af herreløse, plagede eller syge dyr, der sammen med udrykninger til dyrplagerisager og vinterfodringen var foreningens primære arbejdsopgaver. Antallet af dyrplagerisager, som foreningens inspektører havde undersøgt, var meget stort, men det var i regelen noget, som hun overlod til foreningens inspektører at omtale.²

Derimod fortalte fru en om et tiltag, som foreningen havde iværksat, nemlig at lære kuske om hestes pasning. Man skulle tro, at det var som at sælge sand i Sahara, men det viste sig faktisk meget ofte, at de forspændte heste gik rundt med slidskader, eller at de ikke fik ordentlig næring. Derfor var kurserne nødvendige. Demonstrationen foregik ved vagtmesteren på Landbohøjskolen under medvirken af en levende hest. I 1936 var der blandt de interesserede foruden kuskene både dyrlæger og politifolk.

Et af de tiltag, der fulgtes med mest bevågenhed fra offentlighedens side, var vinterfodringen af byens dyr, og af de vilde dyr på landet. Der indkom pengegaver til dette specielle formål – og der blev fra mange sider stillet foder til rådighed. Falcks Redningskorps hjalp med udbringningen af foderet, og der blev samtidig hugget huller i isen, så fisk kunne ånde og fugle kunne få mulighed for at opholde sig i åbent vand – i 1939 fik foreningen tilmed Forsvaret til at sende en

1. Scrapbog og avisudklip 1934-1937. Svalens arkiv, LAK.

2. Netop derfor er det svært at overskue omfanget af dette arbejde. En række sager kan uddrages af avisomtale og generalforsamlingsdiskussioner, men et samlet overblik kan ikke skabes ud fra det bevarede arkivmateriale.

Hestens Bøn

Giv mig rigeligt Foder i smaa Portioner ad Gangen.

Rens Krybben efter hvert Maaltid.

Giv mig rent og godt Vand paa passende Tider.

Børst mig hver Morgen og af og til, naar det behøves.

Hold rent i Stalden.

Giv mig tilstrækkelig og god Strøelse.

Efterse mine Hove godt og læg ikke iskoldt Bidsel i min Mund.

Se til, at Seletøjet passer mig og ikke trykker.

Ryk ikke i Tømmen og overanstreng mig ikke med for tungt Læs, for tung Fart eller alt for vedholdende Arbejde.

Tør mig af, naar jeg er blevet vaad.

Læg Tæpper paa mig, naar jeg er svedt.

Slaa mig ikke uretfærdigt.

Tal venligt til mig og klap mig.

Kør langsomt i Begyndelsen og Slutningen af en Tur og lad mig gaa smaat op ad en Bakke. Paa jævn Vej kan jeg nok strække ud, naar der bliver sørget for, at jeg faar det godt i Stalden.

Berøv mig ikke min Hale, Manke og Pandelok. Skabningens Herre har forsynet mig med disse Dele, saa de maa være mig til Gavn.

Jeg bærer dig, jeg trækker dig, jeg arbejder for dig, jeg lever jo kun for dig. Jeg gør mig derfor fortjent til en hensynsfuld Behandling. Du ved, at jeg ikke selv kan klage min Nød.

Til sidst, naar mine Kræfter er opbrugt, tag saa mit Liv paa den mindst smertefulde Maade.

flyvemaskine til Saltholm med føde til de svaner, der holdt til derude...¹

Specielt i 1937 henviste Fru Schmitto til den nye hundelov, der ville blive sat i kraft fra 1938. Hun beklagede, at ministerens oprindelige udtalelser om, at der skulle sættes ind overfor lænkehunde, ikke var blevet ført ud i livet; kun kædens længde blev gjort til genstand for behandling. De øvrige paragraffer om hundehold i bymæssig bebyggelse havde fru den denne kommentar til: »Det endelige resultat er imidlertid blevet, at det ikke er muligt at holde hund i København. Nu er det således, at dyrene ikke må røre sig.« Man forudså også, hvad der ville ske efter nytår, når hundeloven trådte i kraft: Folk ville lade deres dyr løbe herreløse omkring for at undgå at skulle betale hundeskatten, eller som Knud Johansen 5/5-1937 kunne meddele BT: Kravet om, at hunde skulle føres i snor af en bestemt længde havde givet Svalens internat en stigning fra 50-60 hunde om måneden til omkring 600 om måneden, efter at loven var kommet til behandling på Rigsdagen. Det nye krav om, at hunde skulle føres i snor tæt op ad føreren virkede som et voldsomt indgreb i den personlige frihed i 1937.² I sin beretning for 1938 gjorde fru Schmitto yderligere opmærksom på det forkastelige i, at den ny færdselslov gav cyklister ret til at føre hunde med sig i snor, »et utroligt Dyrplageri. Faren for fodgængerne var ogsaa stor, idet det jo var umuligt for Cyklisten at række Haanden ud og advare eller vise af, naar han havde en Hund i Baand.«³ Forråelsen af den danske hverdag må ud fra fruens betragtninger i denne formandsberetning siges at være tiltaget i ganske betydelig grad i resten af århundredet.

Brandfaren i landbrugsbygninger var et af de store dyreværnsproblemer i første halvdel af århundredet. I 1935 blev Foreningen til Brandbeskyttelse af Dyr stiftet af fru Schmittos utrættelige hjælper, Knud Johansen, og denne forenings tiltag i samarbejde med Falcks Redningskorps handlede blandt andet om at propagandere for brandsikring. Men også andre beskæftigede sig med dette. Engang i midten

1. Bestyrelsens forhandlingsprotokol 1935-1945, p. 27. Svalens arkiv, LAK.

2. Bestyrelsens forhandlingsprotokol 1935-1945, p. 12f. Svalens arkiv, LAK. Lov om Hunde af 18. maj 1937, særligt § 10.

3. Bestyrelsens forhandlingsprotokol 1935-1945., maskinskrevet referat indsat mellem p 24 og 25, p. 6. Svalens arkiv, LAK.

af 1930'erne inviterede fru Schmittos gamle bekendt Ellehammer til forevisning af et kreaturudløsningsapparat, der skulle kunne bringe kreaturer ud af den brændende stald. Fru Schmitto trinede frem i pels – en total umulighed for nutidens dyrebeskyttere!¹ Som så mange andre af Ellehammers opfindelser forsvandt kreaturudløseren i glemsel og mangel på udviklingsstøtte i løbet af et stykke tid.

Svalen havde sine egne opfindere. Knud Johansen forsøgte allerede i 1932 at gøre den jødiske slagteform, schächtningen, mindre brutal ved at konstruere et apparat, der kunne vælte køerne blidt om på siden inden slagtingen. Heller ikke her synes opfindelsen at have revolutioneret arbejdet; de eksisterende metoder fortsatte med at være i brug, og diskussionen om schächtning blev fortsat gennem resten af århundredet med jævne mellemrum.²

I fru Schmittos beretning for 1938 omtaler hun, at foreningen havde udtalt sig stærkt imod »den Raahed, der blev forøvet overfor Travhestene. En Træner havde fået en Bøde på 50 Kr., en ganske latterlig Straf for for næsten at plage et stakkels Dyr til Døde.« En anden sag var den praksis, som fruén beskrev således: »..ikke helt flyvefærdige Kyllinger blev mishandlet ved at anbringes i Kasser, der var lavet af tremmer og anbragt i Solsiden«.³ Året efter må Knud Johansen efter en inspektion desværre meddele en anmelder, at de alt for små læggebure til høns er lovlige ifølge en højesteretsdom. »..Kapitalen [har] sejret over selve Naturen. Man er i dette spørgsmål kommet dertil, at Landets højeste Mening er blevet den, at man kan nægte et levende Væsen at faa Lov til at bruge sine Ben og fuldstændigt undvære enhver Form for Motion.«⁴ Historien om vore dages burhøns har haft en lang og trang forhistorie.

»Formanden kom derefter ind på en omtale af Kattene. Det var et af de Dyr, der led mest her i København og i hele Danmark. I Paris var det et meget skattet Husdyr. I København er der en mængde Katte, der lider frygteligt. Vi ser det om Aftenen, naar vi gaar ud

1. Scrapbog og avisudklip 1934-1937. Svalens arkiv, LAK.

2. Diverse avisudklip, Scrapbøger og avisudklip, 1912-1983, Svalens arkiv, LAK.

3. Bestyrelsens forhandlingsprotokol 1935-1945., maskinskrevet referat indsat mellem p 24 og 25, p. 2f.

4. Sag nr. 1003/40, Diverse Sager III, 1940-1972, Svalens arkiv, LAK.

Maskine til at bringe Kvæg i liggende Stilling.

København, d. 2. Aug. 1932.

Knud Johansen
N^o 17.

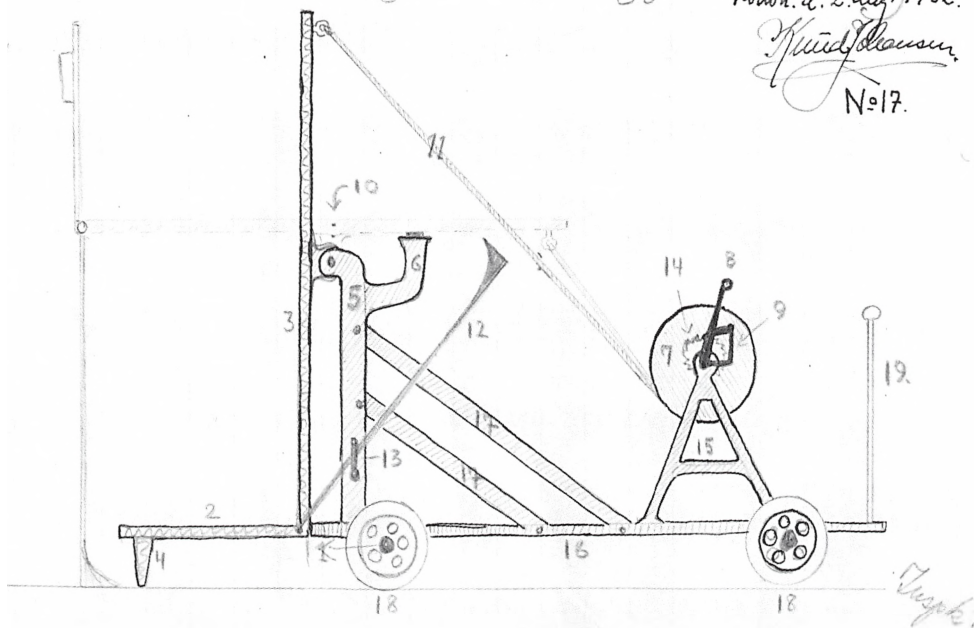

Den jødiske slagteform, schächtningen, ansås af dyrevenner for unødigt brutal og lidelsesfyldt for dyrene. Debatten har løbet gennem hele det 20. århundrede. I 1932 forsøgte Knud Johansen med denne idé til en maskine til at bringe kvæg i liggende stilling at råde bod på i hvert fald nogle af schächtningens uheldige virkninger.

med vore Pakker til vore Katte, og vi bliver udskældt og trakteret paa det forfærdeligste af Villaernes Beboere. Kattene kender os paa lang afstand, men vi tør ikke fodre dem om Dagen, men maa om Afteenen gaa en lang Omvej, for at Kattene ikke skal høre, at vi kommer, ellers løber de i Hælene paa os, og »Dukke Liserne«, som ikke kan lide Katte, pudser Politiet paa os.«¹

For fru Schmitto var det altid dyrenes lidelser, der skulle lindres; men dyrebeskytterens vej, i det praktiske dyreværnsarbejde, var også tornebestrøet.

1. Bestyrelsens forhandlingsprotokol 1935-1945., maskinskrevet referat indsat mellem p 24 og 25, p. 3. Svalens arkiv, LAK.

Splittede bestyrelser og stormfulde generalforsamlinger

Et tilbagevendende træk i 1930'erne – og videre gennem hele Besættelsen – er Svalens bestyrelses totale manglende evne til samarbejde. Til enhver tid kan kassereren, formanden, næstformanden eller et andet bestyrelsesmedlem ses at være på krigsfod med resten af bestyrelsen. Generalforsamlingerne havde hver eneste gang deres egen skandale, hvor injurier eller tvivlen om forsamlingens lovlighed kunne bringe foreningens anliggender for by- eller landsret. Dette er også årsagen til de mange lakuner i arkivets administrative og regnskabsmæssige dele; kasserer, næstformand eller redaktør har ikke villet udlevere materiale. Formanden selv havde meget svært ved at holde styr på korrespondancen, for ikke at tale om det selvstændige bogholderi, hun førte – eller ikke førte. I alle årene bragte hun revisionen til yderste fortvivlelse, og det var i bund og grund var denne ene anstødsten, som alle konflikter udgik fra.

I dette kaos fungerede det praktiske dyreværn alligevel: Internatet og ambulancen fungerede for sig selv, og fru Friis Schmittos faktotum, Alvilda Christensen, indrettede sin egen lille ambulancetjeneste for sårede småfugle og herreløse katte. I realiteten var der både formandens Svale, de tjenester, der tegnede foreningens generelle praktiske arbejde – internatet og dyreambulancen – og så var der kritikerne i bestyrelse og generalforsamling.

Fra 1935 og fremefter er bestyrelsens forhandlingsprotokol bevaret, og vi kan her følge de mange interne skænderier og danne os et overblik over den form for foreningsarbejde, der har kunnet gennemføres under sådanne forhold. Dog lykkes det særdeles effektivt i generalforsamlingsreferaterne at undgå at omtale hovedparten af de stormfulde situationer under generalforsamlingerne. De nåede til gengæld frem til avisernes læsere i form af reportager, læserbreve, eller lejlighedsdigte og -tegninger.

Generalforsamlingen i 1935 afholdtes den 21. oktober – i 4. kvartal i stedet for i 1., som lovene fordrede. Sådanne forsinkelser forekom næsten hvert eneste år.

Formanden berettede om udrykninger med dyreambulancen, om

dyreinternatet og takkede foreningens inspektører for deres arbejde. Hun fortalte yderligere, at foreningen var i færd med at starte sit eget blad¹. Hvad der ikke optoges i referatet, kunne man læse i næste dags aviser. Et tidligere ekskluderet medlem, maleren K. J. Almquist, var blevet lukket ind, ukendelig bag blå briller og udstyret med et medlemskort fra kassereren. Da han ønskede ordet, blev det ham nægtet. Herefter opstod der tumult, og fire politibetjente troppede op. Disse blev atter sendt bort, hvorefter kassereren, Frk. Ellen Møller, oplyste, at der manglede 668 kr. i kassen. Denne dame havde i øvrigt op til generalforsamlingen på eget initiativ fået indsat annoncer i dagbladene, hvor hun opfordrede medlemmerne til at få ændret »de grufulde forhold paa Foreningens Dyreværnehjem« – hvilket initiativ naturligvis også blev fordømt i højlydte vendinger². Hvilke grufulde forhold der sigtes til, fremgik heller ikke klart.

En regnskabsaflæggelse omtales ikke i referatet, kun i dagsordenen, og resten af referatet handler om forskellige medlemmers omtale af forhold omkring internatet, katteindfangning eller -aflivning³. Imidlertid fremgår det af dommen i en sag fra Østre Landsret det følgende år, at regnskabet var blevet fremlagt og godkendt af generalforsamlingen⁴.

Denne dom fremstiller også de forhold, der havde gjort, at uroen kom så vidt, at man det følgende år måtte kulegrave foreningens forhold for at komme videre.

Sagen var, at Fru Agnes Schmitto efter fabrikant Rytts Hansens fratræden som kasserer havde ønsket, at Frk. Ellen Møller indtrådte i bestyrelsen som kasserer, fordi hun til daglig var kasserer på et sagfø-

-
1. Bladet synes nu ikke at være kommet igang ved denne lejlighed. I regnskabet for 1935 figurerer to poster benævnt hhv. »Prøvenummer af Blad« og »Depot for Blad«. Men første årgang af Svalens medlemsblad betegnes 1938. Til gengæld viser referatet fra bestyrelsesmødet 27/9-1940 og fra generalforsamlingen 1941 (Bestyrelsesprotokol 1935-1945, p. 1 og 35), at det oprindelige projekt »Dyrene og Vi« kun var kommet som prøvenummer, at projektet var kuldsejlet, at der var blevet ført retssag herom, men at det udlagte depositum var tabt.
 2. Dagens Nyheder, 17/10-1935 og 22/10-1935
 3. Bestyrelsens forhandlingsprotokol 1935-1945, p. 1-2. Svalens arkiv, LAK
 4. Udskrift af Østre Landsrets Dombog for 2. afd., 17/9-1936, sag nr. II 207/1936, Frk. Ellen Møller mod Dyreværneforeningen »Svalen«. Sager angående bestyrelsens arbejde 1924-1980, Svalens arkiv, LAK.

rerkontor¹. Der var imidlertid snart opstået gnidninger mellem de to damer, idet frk. Møller ikke havde kunnet få udleveret de regnskaber og regnskabsbilag, som fru Schmitto lå inde med m.h.t. regnskabet for 1934. Et ordskifte havde medført, at fruhen på et bestyrelsesmøde, hvortil frk. Møller ikke var blevet indkaldt, havde meddelt bestyrelsen, at kassereren havde ønsket at blive fritaget for sit hverv. Da bestyrelsen efterfølgende bad om at få papirer, regnskaber og kassebeholdning udleveret, nægtede frk. Møller dette og fortsatte i praksis som kasserer frem til generalforsamlingen i 1935. Her fik hun så også godkendt sit regnskab². Men hun blev ikke valgt ind i bestyrelsen.

Alligevel fortsatte problemerne, fordi frk. Møller ikke mente at være på valg, og bestyrelsen valgte at iværksætte en fogedsag for at få udleveret kassebeholdning og regnskabsbilag. Frk. Møller tabte denne sag, idet foreningens love klart sagde, at kassereren blev udpeget blandt bestyrelsens medlemmer, og hun kunne derfor ikke modsætte sig, at et andet bestyrelsesmedlem blev udpeget til denne post. Herefter fik foreningen udleveret kassebeholdning og andre aktiver, men frøkenen insisterede på, at regnskabsbilag og kvitteringer skulle blive hos hende, indtil hun kunne aflægge et fuldstændigt regnskab for den tid, hun havde været foreningens kasserer. Også her gik fogedrettens kendelse hende imod. Denne gang ankede hun kendelsen til Østre Landsret, der dog stadfæstede fogedrettens dom.

Straks efter den første dom havde Svalens sagfører bedt Københavns Politi om at undersøge, om frk. Møller havde gjort sig skyldig i strafbar formuekrænkelse, eller måske endda underslæb, fordi hovedindholdet af to af foreningens sparekassebøger var blevet overført til frk. Møllers private konto. Her fandt imidlertid Statsadvokaten for København i foråret 1936, at han ikke ville foretage sig videre i sagen. Til gengæld søgte frk. Møller nu Svalen, først og fremmest for at blive anerkendt som foreningens kasserer også for 1935, med ret til at aflægge regnskab for dette år, og dernæst for at få erstatning for sigtelsen for underslæb. Denne sag kom op i Østre Landsret i efteråret

1. ibid.

2. – det påstår Svalens sagfører i hvert fald i retten. Det fremgår også af Dagens Nyheders referat af generalforsamlingen, 22/10-1935.

1936. Dommen gik på alle punkter frk. Møller imod, selvom retten mente, at fru Schmitto oprindelig måtte have misforstået frk. Møllers trusel om at trække sig tilbage¹.

Generalforsamlingen for 1935 blev afholdt 26. januar 1937. Regnskabet var afsluttet 24. januar 1937 og underskrevet af revisorerne den følgende dag med deres anmærkning om, at regnskabsmaterialet var mangelfuldt, hvad indtægtsposterne angik². Det ses, at den statsautoriserede revisor personlig havde dækket kassedifferencen fra 1934 på 668 kroner og 19 øre – hvilket beløb så til gengæld optrådte på udgiftssiden for 1935 som »Regnskabsmæssig assistance«.

At forholdet mellem bestyrelsens medlemmer på dette tidspunkt ikke var godt, og at kontrollen med foreningens midler lemfældig, fremgår også af den følgende generalforsamling, der skulle gælde for 1936, og som afholdtes 30. marts 1937. Oplægget i dagspressen havde været det dårligst mulige. Politiken fra 16. marts kunne fortælle, at kontrollen med pengegaverne til foreningen ikke kunne gennemføres, fordi »Formand og Kasserer lever som Hund og Kat«. Foreningens revisor havde dagen før sat en annonce i Berlingske Tidende, hvor han bad alle, der havde givet gaver til foreningen fra 1935 og frem til dato om at meddele beløbet til ham. Årsagen var, at fru Schmitto hverken ønskede eller var i stand til at gøre rede for de gavebeløb, der var gået igennem hendes hænder i dette tidsrum, idet hun hævdede, at den ny kasserer, fru H. Halling, generede hende fra A til Ø og at hun derfor kun ville aflevere regnskab til revisoren. Fru Schmitto gjorde det til et spørgsmål, om hun eller fru Halling skulle forlade foreningen. Hele bestyrelsen stod på dette tidspunkt faktisk i opposition til hende.

Der kunne da heller ikke fremlægges noget regnskab på generalforsamlingen, da revisorerne ikke var blevet færdig så betids, at bestyrelsen kunne tage stilling til revisorerne arbejde og regnskabsbemærkninger. Derfor var Fru Schmittos beretning ved denne lejlighed

-
1. Udskrift af Østre Landsrets Dombog for 2. afd., 17/9-1936, sag nr. II 207/1936, Frk. Ellen Møller mod Dyreværneforeningen »Svalen«, p. 9. Sager angående bestyrelsens arbejde 1924-1980, Svalens arkiv, LAK. Her er der i domsudskriften med fru Schmittos karakteristiske skrift i margenen indført: »Sludder!-«.
 2. Oversigt over Dyreværneforeningen Svalens Regnskab for Aaret 1935, Regnskabssager 1935-1979, Svalens arkiv, LAK.

også udelukkende koncentreret om, at bestyrelsen, for at komme ud af de problemer, som to fjendtlige fraktioner i bestyrelsen havde skabt for foreningens arbejde, havde nedsat et udvalg til at gennemdrøfte foreningens forhold. Udvalget bestod af personer, der ikke tilhørte bestyrelsens fraktioner, men som kunne udtrykke generalforsamlingens synspunkter.

Bestyrelsens forslag om at udsætte resten af generalforsamlingen til et senere tidspunkt, hvor udvalgets indstillinger og det reviderede regnskab kunne fremlægges, blev af én af revisorerne, kunstmaleren Per von Kiel, besvaret med, at han ikke kunne se nogen mening med udvalget, da han netop samme dag havde meldt formanden til politiet¹. En anden af de fremmødte var Overretssagfører Pürschel, der kom som repræsentant for sin klient, frøken Møller. Imidlertid vedtoges udsættelsen under alle omstændigheder.

På den fortsatte generalforsamling kom den ordinære beretning for året 1936. De emner, som fru Schmitto tog op her, tegner et billede af, hvad foreningen til daglig tog sig af². Og så afsluttedes beretningen meget melodramatisk: »Jeg har ikke megen lyst til at aflægge nogen længere beretning, da jeg har været ude for så megen ondskab.«³ På dette punkt, og i forbindelse med foreningsarbejdet i det hele taget, skulle det vise sig, at fruens kalk endnu ikke var fyldt op.

Udvalget, der skulle kulegrave foreningens virksomhed, fremkom med en rapport, men diskussionen om denne synes efter referatet at dømme at have været temmelig sporadisk.⁴ Foreningens juridiske rådgiver, landsretssagfører Eivind Helsted, kunne ellers fremlægge ganske bekymrende resultater af udvalgets undersøgelser. Fru Schmittos sammenblanding af foreningens og hendes egen økonomi skabte

-
1. En efterfølgende forespørgsel hos politiet viste iflg. dagspressen, at en anmeldelse endnu ikke var foretaget – og nogen opfølgning på denne sag kan ikke ses.
 2. Se ovenfor, p. 57.
 3. Bestyrelsens forhandlingsprotokol 1935-1945, p. 13. LAK.
 4. Rapporten nævnes som vedlagt i forhandlingsprotokollen 1935-1945, men forefindes ikke. Dens indhold må udledes af de bemærkninger på p. 17, hvor Landsretssagfører Helsted som medlem af udvalget beklager sig over forsamlingens manglende seriøsitet overfor de grundlæggende økonomiske problemer, som foreningen står overfor.

store problemer ved regnskabsaflæggelsen, men yderligere var foreningens administrationsudgifter vokset i en grad, der medførte at formuen var i alvorlig fare for at forsvinde. Et budget, hvor regnskabet balancerede med ca. 15.000 kr. skulle erstatte det nuværende, hvor balancen var på ca. 50.000 kr. For at opnå denne besparelse måtte dyreværneambulancen erstattes af en motorcykel, fru Schmitto måtte renoncere på sit tilskud til kontorhold og foreningens inspektører afskediges – og stadig ville der være underskud.

Forsamlingens evne til at samle sig om små enkeltsager og indbyrdes uoverensstemmelser var imidlertid langt stærkere end dens lyst til at deltage i forsøget på at strukturere foreningens økonomi og arbejdsfordelingen i bestyrelsen. En lang række af indlæggene drejede sig primært om i følelsesfulde vendinger at udtrykke støtte til fru Schmittos person. Der blev ikke umiddelbart draget nogen konsekvenser af udvalgets indstillinger. Som en samtidig avisreportage udtrykte det: »..i Bestyrelsen kom til at sidde alle dem, som havde krævet Løn til Formanden, Ambulancen bevaret og Foreningens hele Virksomhed fortsat ubeskaaret. Hvordan maa det saa ikke ende!»

En af de nyvalgte bestyrelsesmedlemmer, Grosserer Winther, udtrådte i øvrigt allerede samme aften.¹

Indskrænkninger

Indtægterne ved at overdrage dyrene til nye ejere stod ikke mål med omkostningerne ved at drive internatet. Udgifterne til foder, lønninger, varme og vedligeholdelse var i 1936 mere end 10.000 kr., mens indtægterne ved dyrenes overdragelse ifølge regnskabet udgjorde mindre end 4.000 kr.

Efter generalforsamlingen 29. juni 1937 skulle det vise sig, at den nyvalgte bestyrelse alligevel i visse henseender havde lyttet til udvalgets henstilling om indskrænkninger. Knud Johansens journal fortæller, at 1. juli ringede formanden og meddelte, at alle ansatte med undtagelse af internatets bestyrer skulle fratræde deres stillinger, og at de ville blive fritstillet straks og få en måneds løn. 14 dage senere kunne man læse historien i BT. Her var den blevet krydret med det

1. Forhandlingsprotokol 1935-1945, p. 18.

faktum, at de ansatte skulle aflevere deres støvler, samt for Knud Johansens vedkommende – uniformsbukserne. Ud af denne sag – der var opstået på grund af Knud Johansens kontakter til avisen – og hvor foreningens ejendomsret til uniformerne i virkeligheden kunne betragtes som meget tvivlsom, opstod den modsætning mellem den nye kasserer, direktør Axel Kjølén, og Knud Johansen, der ved siden af den fortsatte interne fejde i bestyrelsen skulle præge hele perioden frem til 1945. I 1937 fortsatte Knud Johansen nu alligevel som ulønnet inspektør for dyrplagerisager; fruens overtalelsesevner var enorme, men denne nye aftale skulle blot vise sig at være brænde til et nyt bål.

Dyreværnehjemmets flytning

Den tid, hvor internatet kunne blive på Dyreværnevej, randt ud i 1938. Området blev eksproprieret – Valby Idrætspark skulle opbygges. Foreningen måtte til at kigge sig om efter en ny ejendom, hvor der ville kunne findes plads til et dyreinternat. Byudviklingen gjorde, at man nu måtte lede længere væk for at finde egnede områder. Men også på dette punkt måtte bestyrelsen erkende, at det var svært at komme til enighed. Som en midlertidig foranstaltning havde man lejet en ejendom på Rødovrevej 50, men forsøget var faldet uheldigt ud. Dernæst havde så de hjertelige forbindelser til Foreningen til Værn for værgeløse Dyr gjort, at Svalens dyr kunne placeres på denne forenings internat på Peder Bangsvej frem til 1. april 1939. Siden havde Foreningen til Værn for værgeløse Dyr tilmed ophævet fristen, fordi det naturligvis måtte ligge en dyreværnsforening på sinde at give dyrene ordentlige rammer; Svalens pensionærer kunne blive, indtil et nyt sted kunne komme i drift.

Generalforsamlingen d. 26. april 1939 viste fortsat en bestyrelse, der var handlingslammet på grund af indre uoverensstemmelser. Formanden stod overfor en samlet bestyrelses forslag til ny placering af internatet. Det var kassereren, direktør Axel Kjølén, der fremlagde flertallets holdning. Man havde udset sig et område nær Køge Landevej ved Avedøre Holme, og jorden kunne købes for 10 øre pr. kvadratalen. Fru Schmitto havde sat sig imod købet, idet hun mente, at der var for koldt for dyrene derude, at der var mulighed for, at van-

det kunne stige i området, og at samarbejdet med politiet i de storkøbenhavnske politikredse ville lide under hjemmets afsides placering.¹

Svalens nye dyreinternat blev – trods fru Schmittos angst for kulden så langt uden for byen – placeret på Holmevej i Avedøre, og grundkøb og byggeri kom til at stå foreningen i ca. 25.000 kr, som allerede var betalt ud i begyndelsen af 1941.² Iværksættelsen af byggeriet, indretningen og finansieringen var forløbet bemærkelsesværdigt smertefrit.

1. Forhandlingsprotokol 1935-1945, indsat referat mlm. p. 24 og 25.

2. Forhandlingsprotokol 1935-1945, referat af generalforsamlingerne 20/6-1940 (p. 28f) og 22/4-1941 (p. 35).

Kold krig i Svalen 1938-1945

Den fortsatte fortælling om bestyrelsens uenigheder

I den bestyrelse, som var blevet valgt på generalforsamlingen d 29. juni 1937, havde kassereren, fru Halling, ikke fået genvalg, så formanden kunne i den følgende tid regne med at slippe for noget af det »onde«, som var overgået hende i den foregående bestyrelses tid. Men ikke ret længe. Det var heller ikke fordi fru Halling havde forbedret sig eller at hendes undladelsessynder var ophørte. Næste generalforsamlingsreferat, fra generalforsamlingen for 1937, der blev afholdt 8. april 1938, indledes med følgende passus:

Formandens Beretning:

Manuskriptet er trods gentagne Paakrav aldrig været at faa udleveret fra Formanden.¹

Herefter følger kassererens forelæggelse af regnskabet for 1937, og her ses det, at Direktør Axel Kjølén, der havde overtaget kassererhvervet efter Fru Halling, bestemt ikke ønskede at stå til regnskab for hendes dispositioner, så derfor fremlagde han to regnskaber – et for perioden før sin tiltræden, et andet for perioden efter. Men allerede på generalforsamlingen for 1938, 26. april 1939, kunne man mærke, at forholdet mellem kasserer og formand på ny var spændt. Familien Kjølén var ellers gamle bekendte af fru Schmitto – fru Stephanie Kjølén var således indtrådt i Foreningen til værgeløse Dyrs bestyrelse, da fru Schmitto trak sig tilbage i 1922, og det havde tydeligvis været på fruens foranledning, at ægteparret i 1937 havde engageret sig aktivt i Svalen. Efter at hendes mand var blevet kasserer, var Fru Kjølén blevet redaktør af Svalens nye medlemsblad, men ikke medlem af bestyrelsen.

Som indledning til sin fremlæggelse af regnskabet for 1938 besvarede direktør Kjølén den tak, som fru Schmitto havde rettet til ham i formandsberetningen med den noget mere kvalificerede besvarelse,

1. Forhandlingsprotokol 1935-1945, p. 19.

at fruén var den absolutte formand i en dyreværnsforening, fordi hun har de nødvendige talemåder og det hjerte, der skal til for at tage sig af dyrene – men hun har ikke den administrative side, og »det skaber undertiden lidt Knyster, og de er som bekendt ikke gode at gå paa.«¹ Under bestyrelsesvalget præciserede Kjølén, at han kun agtede at fortsætte som kasserer, hvis han fik kontrol over samtlige ud- og indbetalinger, således at fru Schmittos kasse ophørte at fungere.² På dette tidspunkt havde sagen om internatets nye placering også givet anledning til uenighed mellem formand og et flertal i bestyrelsen, og direktør Kjølén kunne også berette, at han havde måttet opfordre en bestyrelseskollega til at forlade bestyrelsen på grund af dennes uoverensstemmelser med formanden. Men i øvrigt var denne generalforsamling præget af så mange andre interne beskyldninger og skænderier blandt de tilstedeværende, at bestyrelsen stort set ikke havde mulighed til at føje sine egne interne uenigheder til debatten. Den utrættelige frøken Møller, den tidligere kasserer, sørgede også denne gang for at gøre opmærksom på sig selv og sine synspunkter på mange ting – i en sådan grad, at dirigenten på et tidspunkt ganske tabte tålmodigheden med den ildfulde dame.³

I de følgende år er der forskellige sammenstød i bestyrelsen, men først i efteråret 1940 spidsede situationen sig for alvor til. Under et bestyrelsesmøde i oktober 1940 kom diskussionen ind på, hvilke frivillige inspektører foreningen i virkeligheden rådede over, og hvem der havde ret til at bestille fuglefoder på foreningens regning; den øvrige bestyrelse var ikke klar over, hvem der blev sendt ud på rednings- og undersøgelsesopgaver og var i øvrigt slet ikke enig i fru Schmittos valg af hjælpere:

-
1. Forhandlingsprotokol 1935-1945, maskinskrevet referat p. 10, indsat mellem protokollens p. 24 og 25.
 2. Forhandlingsprotokol 1935-1945, maskinskrevet referat p. 21.
 3. Forhandlingsprotokol 1935-1945, håndskrevet tilføjelse til det maskinskrevne referat, ovf. p. 14: »Dirigenten: -Nu maa Frk. Møller tie stille!
Frk. Møller: - Hvorfor?« I referatet:« Dirigenten: De skræpper op her ved enhver Lejlighed, frk. Møller.« Og som afslutning på aftenen udtaler dirigenten ordret, p. 22 i referatet: »Da lovene ikke hjemler noget punkt, der hedder eventuelt, er Generalforsamlingen hermed afsluttet i god Ro og Orden, heri dog ikke indbefattet Frk. Møller.«

»Kassereren. Hvorfor stiller Formanden sig altid kontrær overfor sin Bestyrelse? Hvorledes var det gaaet for 3 Aar siden, om ikke vi den Gang havde sluttet Ring om hende.

Formanden. Syntes ikke hun i store Spørgsmaal hav[d]e Bestyrelsens Sympathi, og flere paa den sidste Generalforsamling havde også berørt at nogen særlig Støtte for hende røbede Bestyrelsens Tale ikke, tværtimod.

Kassereren. Hvad sigter Formanden til? Det var ikke Fru Hallings Regnskab der var Kritik over, der var Fru Schmitto's Jeg maa i hvert Fald sige, at mine ganske almindelige Regler for et Kasse-system, er bleven yderst sjofelt behandlet af Foreningens Formand.

Formanden. Ønsker tilføjet Protokollen, at Formanden Meget nødig ser en ny Forening dannet, og at vi maa være glade for at vi kan henvise til et Menneske hvor Dyrene bliver godt og hurtigt aflivede. Formanden erklærer at hun agter at blive ved med at henvise til de Mennesker der passer hende.

Kassereren. Mener derefter det er Tid at slutte Mødet«¹

Hermed udbryder for alvor den magtkamp, der skulle løbe gennem hele besættelsestiden, og som skulle ende med retssager, valg af konkurrerende bestyrelser, gensidige eksklusioner og anslag til dannelsen af en ny dyreværnsforening. Fru Schmittos ledelse af foreningen havde hidtil været uantastet, omend hendes manglende overblik over og dokumentation for de ind- og udbetalinger, der foregik via hende, igennem de sidste fem år havde været hyppigt kritiseret. Nu blev hun også af sin egen bestyrelse angrebet for valget af de personer, som hun satte til at udføre foreningens praktiske arbejde – et område, der indtil dette tidspunkt havde været hendes ubestridte territorium. I den efterfølgende tid blev der kun holdt bestyrelsesmøder to gange om året, heraf den ene gang forud for generalforsamlingen. Det lotteri, som foreningen ønskede at gennemføre i 1940-41, blev aldrig til noget – efter det ene bestyrelsesmedlems oplysninger på

1. Referat af bestyrelsesmøde 21/10-1940, Bestyrelsens forhandlingsprotokol 1940-1945, p. 11. Svalens arkiv, LAK.

grund af fru Schmittos uvilje imod hende.¹ Det var kassereren og næstformanden Axel Kjølén, der i disse år førte sager igennem på bestyrelsesmøderne, og en indikation af, at formanden stod alene overfor sin bestyrelse finder vi det følgende år, da et bestyrelsesmøde-referat ganske umotiveret slutter med sætningen: »Formanden lover helt igennem at forbedre sig.«²

På dette tidspunkt blev det Knud Johansens arbejde og støtte til fru Schmitto, der gav den øvrige bestyrelse lejlighed til at vise, at det primært var personspørgsmål indenfor foreningens snævre kreds, der interesserede dem. Ved generalforsamlingen den 22. april 1941 havde Johansen som kommentar til fru Schmittos beretning, hvor hun havde klaget over manglende tid og hjælp til formandsarbejdet, foreslået, at formandens »gage« – eller tilskud til kontorhold – blev forhøjet fra 1500 kr. årligt til 3000 kr. Dette forslag blev taget højest unådigt op af en række bestyrelsesmedlemmer, og fru Schmitto måtte flere gange bedyre, at hun ikke havde bedt Knud Johansen om at fremsætte forslaget. Efterfølgende forklarede Johansen i et brev til næstformanden, at forslaget var helt hans eget, men skaden var sket: Det følgende år skulle sagen blive brugt af direktør Kjølén i et indlæg i medlemsbladet, hvor Johansen yderligere blev anklaget for at have brugt Svalens navn og inspektørtitlen uden at have ret til det.

Men i mellemtiden gjorde formandens modstandere alt, hvad de kunne for at hindre netop Knud Johansen i at blive foreslået som kandidat til bestyrelsen. Fru Schmitto havde allerede ved generalforsamlingen i 1941 meddelt, at hun gerne så ham som sin efterfølger, og direktør Kjølén havde ved samme lejlighed meddelt, at han ikke gik ind for en udvidelse af bestyrelsen, med mindre generalforsamlingen påbød det.³ Ved et bestyrelsesmøde umiddelbart inden generalforsamlingen 28. maj 1942, hvor kun eet punkt kom til behandling, blev formanden stillet overfor næstformandens inkvisitoriske spørgsmål om, hvorvidt formanden kunne tillade sig at foreslå Knud Johansen til

-
1. Referat af bestyrelsesmøde 13/3-1941, Bestyrelsens forhandlingsprotokol 1940-1945, p. 12. Svalens arkiv, LAK.
 2. Referat af bestyrelsesmøde 22/10-1941, Bestyrelsens forhandlingsprotokol 1940-1945, p. 18. Svalens arkiv, LAK.
 3. Forhandlingsprotokol 1935-1945, p. 37.

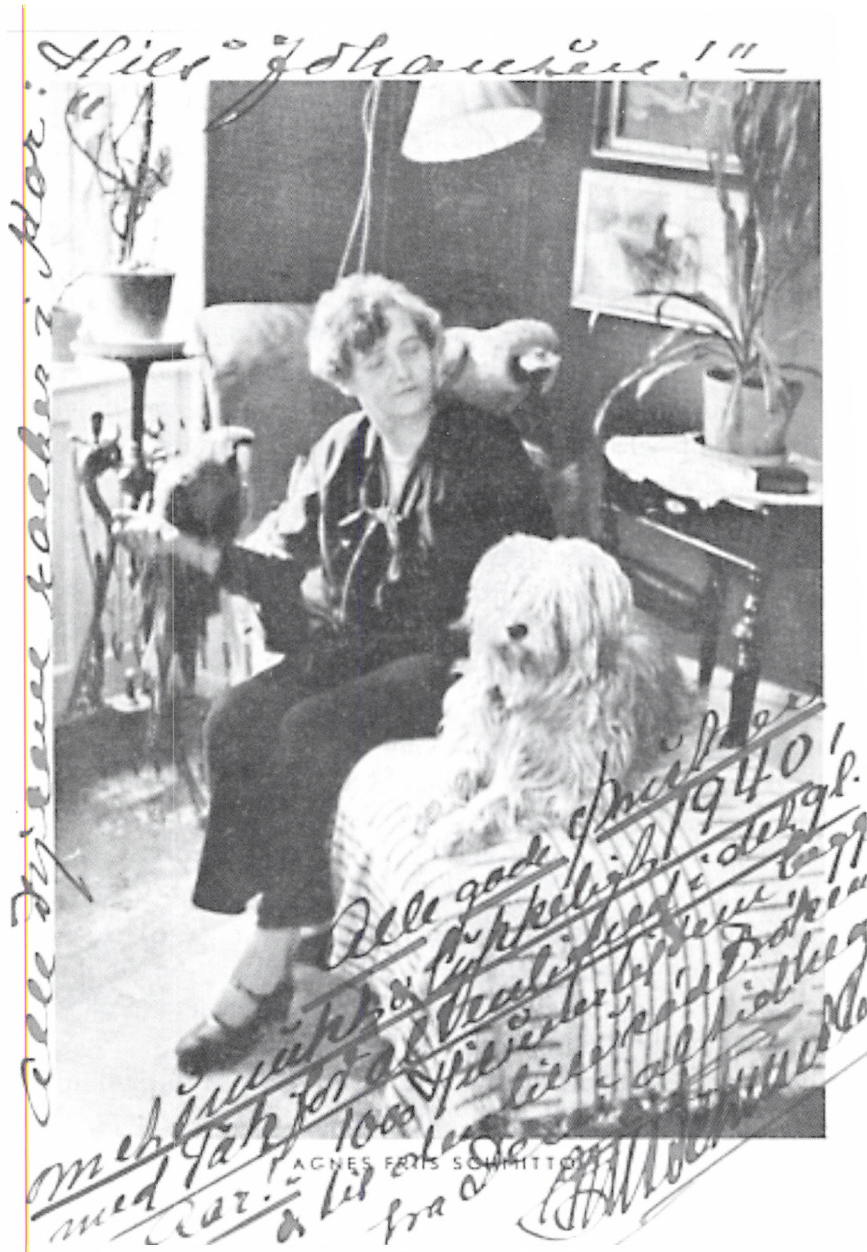

Fru Schmittos nytårskort til Knud Johansen 1940. Her ser vi fruén i sit hjem, med malerier med dyremotiver på væggene, omgivet af sine nærmeste. Dertil kan vi ud fra Knud Johansens beskrivelse tænke os til, at der lugter af kogt fisk og cerutter. Med fruens egne ord: En gemytlig kasjot!

bestyrelsen. De meget personlige animositeter skinner tydeligt igennem i næstformandens indlæg:

»For fire Aar siden skrev samme Johansen Smædeskriverier i »B.T.« om Foreningen og dens Formand. Jeg vil reagere meget stærkt mod Johansen, hvilket både Bestyrelsen og Fru Schmitto ved. – Johansen er en stor anstødssten i Samarbejdet med andre Foreninger, idet ingen vil arbejde sammen med ham. – Jeg ved godt, at han nu prøver paa at slaa sig til Ridder paa min Kongstanke: Samarbejdet med de andre Dyrebesskyttelsesforeninger. – Tanken om Samarbejde har aldrig været berørt her i Foreningen, før jeg begyndte at tale om det. Fru Schmitto har altid arbejdet efter sit eget Hoved og personlige Forfængelighed, nemlig: »Ingen over og ingen ved siden af«, og kun »hun alene« den eneste raadende!«¹

Skænderiet blev fortsat under generalforsamlingen, og her lykkedes det bestyrelsesflertallet at få skubbet en ny kandidat imellem, således at Knud Johansen hverken opnåede valg eller blev førstesuppleant. Samtidig fremgik det, at den faste kværvulant på generalforsamlingerne, frk. Møller, havde gennemskuet den mulighed i de reviderede love fra 1940, der gav bestyrelsen mulighed for egenmægtigt at ekskludere medlemmer. Hun advarede mod denne paragraf og bad om at få den fjernet fra lovene, men stod også her overfor bestyrelsesflertallets klippefaste modstand.² Denne paragraf skulle da også komme hyppigt til anvendelse i de følgende år som led i magtkampene.

Ved det følgende bestyrelsesmøde – i september 1942 – var Johansen fortsat hovedemnet. Den samlede bestyrelse bortset fra formanden ønskede, at hans arbejde for foreningen skulle ophøre; hans radioforedrag, dyrplageriundersøgelser, redningsarbejde, alt sammen ting, der fik god omtale i pressen, var for meget for en bestyrelse, der ikke selv var udfarende – og specielt, fordi han handlede på formandens vegne og i Svalens navn. Da bestyrelsen alligevel skulle suppleres på grund af dødsfald, sørgede Kjølén for, at hans kone, der i forvejen

1. Bestyrelsens forhandlingsprotokol 1940-1945, p. 23f. Svalens arkiv, LAK.

2. Forhandlingsprotokol 1935-1945, p. 46.

var redaktør af medlemsbladet »Svalen«, blev opfordret til at indtræde i bestyrelsen, så alle de ni bestyrelsespladser, som lovene gav mulighed for, blev udfyldt. Dette blev naturligvis af fru Schmitto betegnet som et kup, ligesom hun fortsatte diskussionen med næstformanden om, hvem af dem, der optrådte diktatorisk, og hun erklærede, at hun fortsat ville gøre brug af Johansens arbejdskraft som det passede hende.¹

Kampen om Johansen blev nu et offentligt anliggende. I septembernummeret af »Svalen« skrev Kjølén en artikel under overskriften »Laante Fjer«, hvori han tog afstand fra, at Knud Johansen optrådte på vegne af Svalen, og han antydede kraftigt, at Johansens motiver til at arbejde for foreningen og dyrebeskyttelsessagen langtfra var idealistiske, men langt snarere pekuniære, og at Johansens forslag om forhøjelsen af tilskudet til fru Schmittos kontorhold skulle ses i denne sammenhæng. Knud Johansen forlangte omgående, at beskyldningerne blev trukket tilbage og truede med sagsanlæg for æreskrænkelser. Samtidig var Johansen atter på dagsordenen ved et bestyrelsesmøde i slutningen af oktober, hvor Kjølén fremlagde et læserbrev som bevis for Knud Johansens ubehøvede optræden på foreningens vegne. Sagen blev ikke bedre af, at fru Schmitto ved denne lejlighed lod et privatbrev fra Johansen til hende oplæse, der, ifølge fru Kjøléns referat, »behandler Forholdet til Næstformanden i drengagtige og uartige Vendinger«.²

Lige før jul 1942 havde et af bestyrelsesmedlemmerne, forretningsfører Schmidt, indkaldt til et forsoningsmøde mellem formanden og næstformanden og hans frue. Men ingen var interesserede i forsoning – formanden støttede Johansens sagsanlæg mod næstformanden, og det hele endte med, at bestyrelsens flertal udnyttede lovenes muligheder til at ekskludere Knud Johansen.³ Denne eksklusion blev kun underskrevet af 4 af bestyrelsens medlemmer – formanden begyndte på dette tidspunkt de korslagte armes politik; hun underskrev ikke noget, hun kommenterede ikke noget og udtalte sig kun om de ting, hun selv beskæftigede sig med. Næstformanden/kassereren fik hverken regnskab eller afregning fra hende herefter. Tonen og hand-

1. Bestyrelsens forhandlingsprotokol 1940-1945, p. 26ff. Svalens arkiv, LAK.

2. Bestyrelsens forhandlingsprotokol 1940-1945, p. 36f. Svalens arkiv, LAK.

3. Bestyrelsens forhandlingsprotokol 1940-1945, p. 39-45. Svalens arkiv, LAK.

lignerne i bestyrelsen nåede i den følgende tid nye lavpunkter, som når formanden under en ophedet diskussion om adgangen til medlemsbog og bestyrelsesprotokol antydede, at hun vidste ting, der ville bringe ægteparret Kjølen til skilsmisse; næstformanden syltede optagelsen af fru Anna Johansen, Knud Johansens hustru, i et halvt år, før bestyrelsen trods alt vedtog, at mandens eksklusion ikke kunne begrunde en afvisning af hustuen.

Knud Johansen lå dog ikke på den lade side. Den 18. januar 1943 stiftede han sammen med en række af fru Schmittos støtter *Komitéen for Dyreværn*, og han undersøgte dyrplagerisager for Foreningen til Værn for værgeløse Dyr. Arkitekt Willy Bjarvin blev formand for komitéen, men det var Knud Johansen, der tegnede foreningen. Man beskæftigede sig med enkeltsager, som indfangningen af katte til skindproduktionen; man opstillede forslag til punkter i en ny dyreværnslov, og man gjorde klar til at opbygge et net af lokale foreninger. Men forholdene indenfor Svalen var hele tiden på dagsordenen. Foreningen fungerede også i 1944, mens striden i Svalen spidsede til, men i 1945 afgik den ved en stilfærdig død. Knud Johansen havde i april 1942 også medvirket til at oprette en dyreværnsforening i Slagelse. Man havde håbet, at der derved kom nyt liv i arbejdet i Svalens få lokale kredse, men ved den stiftende generalforsamling viste det sig, at et flertal hverken kunne anerkende Svalens love – eller foreningens praksis med at aflive syge dyr.¹ Knud Johansen forsøgte i 1944 at inddrage foreningen i Slagelse som lokalkreds under Komitéen for Dyreværn.

Generalforsamlingen i Svalen 15. april 1943 var imødeset med stor spænding, men den blev afbrudt, da et af bestyrelsens medlemmer døde midt under forhandlingerne.² En ny indkaldelse til generalforsamling 12/5-1943 blev saboteret af direktør Kjølen, der i et medlemsblad, udgivet 3 dage før, meddelte, at generalforsamlingen var ulovligt

-
1. Dyreværneforeningen for Slagelse og Omegn, Sager vedr. andre foreninger I, 1914-1982. Svalens arkiv, LAK
 2. Arkitekt Willy Bjarvins redegørelse for udviklingen i Svalen 1942-45 under den ekstraordinære generalforsamling 4/3-1945, p. 6 i indlagt referat mellem p.47 og 48, Forhandlingsprotokol 1935-1945. Udfra referatet af næstformandspartiets bestyrelsesmøde 23/2-1944, Bestyrelsens forhandlingsprotokol 1940-45, p. 54, må den afdøde være den uheldige mægler, forretningsfører Schmidt.

indkaldt og derfor aflyst. Formandens støtter gennemførte til trods herfor generalforsamlingen og valgte en ny bestyrelse, hvor dog Kjølén, som ikke var på valg, fortsat figurerede. Den nye bestyrelse fratog imidlertid Kjølén alle beføjelser undtagen selve kasserergerningen og erklærede fru Kjøléns optagelse i bestyrelsen ugyldig. Samtidig genoptoges Knud Johansen som medlem af foreningen.¹

Overfor denne bestyrelse blev der af Kjølén-fløjen anlagt sag ved Københavns Byret, hvor et forlig blev forhandlet i stand i august 1943. Dette førte imidlertid ikke til afholdelse af generalforsamling – ifølge formandsfløjen, fordi direktør Kjølén ikke ville gå med til nogen dato. Da der endelig – af formandsfløjen – blev indkaldt til generalforsamling 12/3-1944, indkaldte Kjølén til sin egen generalforsamling 3 dage før og lod sig her vælge til formand. Således bestod der nu 2 bestyrelser for Svalen – og begge generalforsamlinger blev siden kendt ulovlige.² Det fremgår af Kjølén-fløjens møder, at denne tilstand var blevet anerkendt i august 1944, hvor bestyrelsessammensætningen igen ser ud som i 1942. Imidlertid gik der helt frem til oktober 1944, før formanden mødte den bestyrelse, som var hende så inderligt imod. Dette bestyrelsesmøde skulle da også vise hende, at hun ikke skulle vente noget samarbejde fra den anden side. Hun stod alene overfor de tre øvrige tilbageværende bestyrelsesmedlemmer, og direktør Kjølén gennemtrumfede ikke alene en bestyrelsessupplering med 5 nye medlemmer, men også en eksklusion af de på Schmitto-fløjens generalforsamling valgte bestyrelsesmedlemmer.³

Arkitekt Bjarvin, der var blevet valgt til Schmitto-fløjens næstformand, anlagde straks, sammen med de øvrige ekskluderede, sag ved Byretten, som de vandt. Kjølén og Svalens bestyrelse appellerede sa-

-
1. Beretning om bestyrelsesmødet i »Svalen« den 18. maj 1943, Arkitekt W.Bjarvin, Sager vedr. bestyrelsesmedlemmer 1922-1982. Svalens arkiv, LAK.
 2. Denne fremstilling bygger på den redegørelse, som Willy Bjarvin fremlagde i 1945. Til belysning af direktør Kjøléns holdning og de stærkt optrukne fronter kan ses det manifest, som udgør Kjølén-fløjens referat af et af dem afholdt bestyrelsesmøde 23. februar 1944, hvor de retfærdiggør deres »modtræk« - indkaldelsen til en generalforsamling 9/3-1944, Bestyrelsens forhandlingsprotokol 1940-1945, p. 54f.
 3. Referater af bestyrelsesmøder 22/8 og 12/10 1944, Bestyrelsens forhandlingsprotokol 1940-1945, p. 56-60.

gen til Landsretten, og samtidig blev der ført forhandlinger mellem parternes sagførere om endnu en generalforsamling, mens der samtidig gik lister rundt blandt medlemmerne for at kræve en generalforsamling indkaldt. Medlemmernes opfordring ønskede flertallet i bestyrelsen ikke at følge, men et forlig om datoen for en generalforsamlings afholdelse blev opnået. Imidlertid blev der den 8. februar afsagt en dom ved Østre Landsret, der stadfæstede Byrettens dom om ulovligheden af Bjarvins og kollegers eksklusion, og den samme aften nedlagde hele Kjølens-fløjen deres mandater og meldte sig ud af foreningen, dog ikke uden at udsende et sidste medlemsblad, der skulle forklare deres synspunkter. Her gav direktør Kjølens en redegørelse for de problemer med regnskaberne, som havde optrådt gennem årene. Og den utrættelige frk. Møller, der igennem mange år ved generalforsamlingerne havde skældt ud på kassererne og rost fru Schmittos indsats til skyerne, havde nu fuldstændig skiftet kurs; i dette blad optrådte hun med en artikel under overskriften: »Kjølen eller Kaos«!¹

Med Kjølens og kollegers nedlæggelse af deres mandater – lovlige eller ulovlige – lå vejen åben for igen at skabe enighed i bestyrelsen. En ekstraordinær generalforsamling blev hurtigt indkaldt, og fru Schmitto og hendes støtter kunne atter vælges til en provisorisk bestyrelse. Eneste udtryk for modsatte holdninger kom – ikke overraskende – fra foreningens ærkekværlant, frk. Møller, der formastede sig til at fremsætte forslag om at sende direktør Kjølens et takke-telegram for hans store arbejde for foreningen...²

Men denne langvarige strid havde kostet foreningen dyrt. Dyreværnehjemmet havde kørt helt for sig selv – bestyreren havde måttet stå med ordrer fra to bestyrelser, eller fra formanden og næstformanden, og han havde kørt sit eget løb, så at et af de første tiltag, som den nye bestyrelse måtte foretage, var at fyre bestyreren. I 1939 havde foreningen ca. 1060 medlemmer, og der var kredse i Hillerød,

-
1. Arkitekt Willy Bjarvins redegørelse for udviklingen i Svalen 1942-45 under den ekstraordinære generalforsamling 4/3-1945, p. 7-8 i indlagt referat mellem p.47 og 48, Forhandlingsprotokol 1935-1945 og Medlemsbladet Svalen, 8. årg, nr. 1, marts 1945.
 2. Arkitekt Willy Bjarvins redegørelse for udviklingen i Svalen 1942-45 under den ekstraordinære generalforsamling 4/3-1945, p. 2 i indlagt referat mellem p.47 og 48, Forhandlingsprotokol 1935-1945.

Gilleleje og Tåstrup. I 1940 steg medlemstallet til 1160, men allerede 1941 var det faldet til 876, og efter befrielsen var det næsten umuligt at få overblik over medlemsskaren, idet både fru Schmittos utilstrækkelige regnskaber og Kjølens modtagelse af medlemskontingenter for 1944 og 1945 skabte problemer. Da resultatet endeligt kunne gøres op, viste medlemsbidragenes fald i årene efter krigen, at medlemstallet var fortsat faldende. Medlemslister findes ikke, så det er udelukkende ud fra regnskabernes faldende tal på posten »medlemsbidrag«, at man kan følge nedgangen. Den eneste tilbageværende medlemsfortegnelse stammer fra 1970; på daværende tidspunkt var medlemstallet faldet til 334 – men det er en anden historie.

Sagerne i 1940'erne

Både bestyrelsens skænderier og Besættelsen satte nogle begrænsninger i foreningens virke – såvel i internatets drift som i de opgaver, der kunne løses udenfor København. Men med det nye medie, radioen, kunne man bringe dyreværnsbudskaberne ud på en nem og effektiv måde. Faktisk havde fru Schmitto optimistisk ment, under en generalforsamling i slutningen af 1930'erne, at man ikke længere behøvede at tage ud og holde foredrag – radioen ville klare behovet! Så nemt gik det naturligvis ikke, men det kan ses, at både fruene selv og Knud Johansen blev hyppige gæster hos Statsradiofonien; mærkelægningen, udgangsforbudene og besværlighederne ved at rejse mellem landsdelene gjorde radioen til et samlingspunkt – også for dyreværnesagen.

Den øgede afhængighed af hestes hestekræfter under besættelsen betød, at foreningen måtte tage behandlingen af droskeheste og af andre arbejdsheste op med styrke. Specielt hestene i tørvemoserne, der arbejdede i tungt føre, med tunge læs, året rundt, kunne være udsat for vanrøgt. De kampagner, der skulle fjerne rotterne fra byerne, gik i høj grad ud over kattene, der i lige så høj grad som rotterne selv kom i kontakt med den udlagte gift. Kattene skulle også, som krigen skred frem og behovet for beklædning ikke faldt, blive ofre i jagten på alternativt pelsværk og skind. Tyveri af hunde og katte til pelsning blev et stort problem, der fortsatte i de første år af efterkrigstiden. Dyreværnsforeningerne kunne blot se på og forsøge at få reguleret salget ved at foreslå indkøbsprotokoller hos skindhandlerne¹.

Endelig blev der nu, hvor selvforsyningen med frugt blev nødvendig, drevet jagt på spurvene. Det gjaldt i alle disse tilfælde om at overbevise myndigheder om, at tiltagene burde forhindres, men det var en vanskelig kamp. Det samme gjaldt generelt dyrplagerisagerne; de steg i løbet af krigen til nye højder, fordi politiets muligheder for indgreb svandt ind – og korpset til sidst helt forsvandt.

1. Breve fra Kattens Værn og Dyreværnsforeningen for Slagelse og Omegn 18/4-1945 til Handelsministeriet, Korrespondance 1938, 1942-48. Korrespondance 1938-1956, Svalens arkiv, LAK.

Et stort problem for foreningen blev det også i krigsårene, at dyreinternatet lå på Holmevej i Avedøre – 6 km fra Toftegårds Plads, det nærmeste trafikknudepunkt. Her viste fru Schmittos bange anelser sig at holde stik – skønt det var under ekstreme omstændigheder. Besøg og afhentning af dyr vanskeliggjordes, det gjorde indkøbene vanskelige, og transporten af dyr i dyreambulancen betød voldsomme problemer med at skaffe brændstof til priser, der blev meget højere end i fredstid. De kolde vintre i begyndelsen af 1940'erne betød også en stærkt voksende varmeregning, og alt dette tærede hårdt på foreningens formue.

Foreningens virksomhed på redningsområdet og ved internatet blev for eksempel gjort op i formandens beretning for 1939 på generalforsamlingen i juni 1940. Man havde i 1939 hjulpet 19 overkørte hunde og 23 overkørte katte. På grund af rottekampagnen var antallet af syge katte så højt som 473, mens man havde hjulpet 54 syge svaner og 132 syge ænder, edderfugle, måger o. lign. I alt havde man haft 736 udrykninger, heraf 35 til moderløse killinger, mens politiet i Nordre og Søndre Birk havde indbragt 267 herreløse hunde i 1939. I første halvår af 1940 var der fra politiet indbragt 198 hunde – 97 ejere havde derefter hentet deres hund.

Ved besættelsens afslutning blev den i forvejen nedslidte dyreambulance »lånt« af modstandsbevægelsen – med det resultat, at den kom tilbage i en tilstand, hvorfra den ikke kunne reddes. Bestyreren af internatet havde – muligvis – udlånt den, og Svalens bestyrelse måtte til deres bestyrtelse konstatere, at foreningen selv fik lov at betale det nye gummi, der var blevet monteret på bilen af frihedskæmperne. Denne sag blev – i sammenhæng med, at bestyreren havde haft en biindtægt ved at sælge skind af aflivede katte og i øvrigt havde lejet et værelse ud til nogle jægere – også udgangspunktet for ansættelsen af en ny bestyrer.¹ Men bilen måtte sælges, og dyrene blev herefter afhentet og bragt til hjemmet i Avedøre med cykelbud.

Befrielsen skabte på ny en anderledes situation for dyrebekyttelsen. Selv om lov og orden kom tilbage, fortsatte mange af de aktiviteter, som nødstilstanden havde skabt. Jagten på katte fortsatte,

1. Referat af bestyrelsesmøder 30/5 og 26/6-1945, Bestyrelsens forhandlingsprotokol 1945-1953, p. 5ff.

DANSKE LANDMAND!

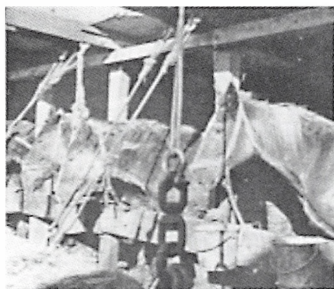

I løbet af 2 måneder stod disse heste opstillet til eksport til det store Rusland, der i den første halvdel af 1917 var afskåret fra Amerika med en Last på ca. 800 Heste om Ugen. De Grund af leveringsproblemer og rasende Værdier gik der ca. 2 måneder inden Rusland havde sin Røst mod at sælge hestene. Hestene var meget udvalgte og de fleste angik til Kavalieri, Længstestående og andre smukkeste Exemplarer.

Værket ikke at fortrønde eller værdsætte en for Landet i en Export, men at kæmpe at disse, hvor Exportværdier er levende, levende Dyr, eller under den strengeste Kontrol og den største Paspassage. Det er, at de eksporterede Dyr havde under Forsendelse og på deres færdige Opholdet bydes Kær, der er i Samfund med almindelig dansk Opholdet at Mærkats Flight med Dyrene.

DANSKE LANDMAND! Inden de sælger Deres Hest, der har været Dem et god og trofast Medarbejder, da overbevis Dem om, at den ikke bare er til en forlænning skæbne i et Land, hvor man ikke har de samme Opholdet af Dyrets Besøgtige. Er det som et Dyr, der kan De ikke det, da det hellere Deres Hest kan leve til at blive hos Dem.

Tænk Dem om
inden De sælger
Deres trofaste
Hest til
EXPORT



Dette stakkels Dyr blev hurtigt bundet til en ledet Støpe i Skiden, da det søgte Nordhavn i Esbjerg. Mange af Dyrerne stod i de to Månedes Rejse, var det i Månedstid, hvor overbevist det Dyrerne var.



DYREVÆRNEFORENINGEN SVALEN

KØBENHAVN - VALBY

Efter 2. verdenskrigs afslutning skulle der sættes gang i hjulene i et krigshærgert Europa. Mange landmænd så store gevinster i at sælge heste til eksport sydpå og østpå. Transportforholdene for disse dyr var ikke altid de bedste, specielt ikke når transporten foregik ad søvejen. Det var dog et amerikansk skibs ankomst til København, der blev årsag til dette flyveblad. Forholdene ved kreaturtransporterne sydpå var både i slutningen af 1940'erne og i 1950'erne en sag, som Svalen holdt øje med.

Holder De af Deres hund



vil det være en stor sorg for Dem, hvis De en dag får stillet valget mellem at miste Deres hund eller Deres hjem. Den herskende boligmangel har medført, at mange mennesker hver dag stilles over for dette valg, fordi mange boligselskaber ikke tolererer hundehold, uanset at hundene ikke har været til gene af nogen art. Dyreværneforeningen Svalen finder sådanne tilstande uværdige for et demokratisk Samfund, hvor borgerne tilmed svarer en høj hundeskatt, der alene for Københavns kommune beløber sig til over kr. 400.000,00 om året.

Er De hundeejer

da betænk, at denne ulykke også en dag kan ramme Dem. Støt foreningens bestræbelser for at dette kan undgås ved at deltage i:

hunde-optøget

der **lørdag den 24. september kl. 15** starter fra Grønttorvet ad Nørre Voldgade—Vestre Boulevard til Københavns Rådhus. Tag Deres hund med i snor eller kom uden hund. Holder De af hunde, bør De, med eller uden hund, være at finde som deltager i HUNDE-OPTOGET.

Husk, at vor sag også er Deres sag!

DYREVÆRNEFORENINGEN SVALEN

STRINDBERGSVEJ 95 · VALBY · TELEFON VALBY 1295

Støt foreningens arbejde ved indmeldelse.

ARBEJDSBOKSTAVEN KØBENHAVN

Det var en ny form for protest i dyreværnssammenhæng, da Svalen i 1949 indkaldte til hundeoptyog i København. 20.000 københavnere, med eller uden hunde, deltog i optøget, der skulle gøre Københavns magistrat opmærksom på, at kommunens - og de sociale boligselskabers - politik med ikke at tillade hundehold i lejeboliger var forkert. Kampen for retten til at holde hund eller kat i lejeboliger blev vel nok den enkeltsag, som Svalen i efterkrigstiden kom til at bruge flest kræfter på.

så længe der ikke kunne hentes bedre skind hjem fra udlandet. Modsat betød freden et stort opsving i eksporten af heste og kvæg til et krigshærget Europa. Et par sager med amerikanske skibe, der skulle bringe heste til Europa i årene efter krigen viste tydeligt, at transportforholdene for dyr var elendige, og at det kunne udvikle sig til rene katastrofer.¹ Et andet resultat af at politi og vagtpersonale igen kunne arbejde frit var, at antallet af herreløse hunde steg voldsomt, fordi de mange pladshunde, som havde været nødvendige i den lovløse tid, nu simpelthen blev sluppet løs.

I disse år var den økonomiske situation i Danmark stadig sådan, at det også var nødvendigt for bestyrelsen at give hjælp og støtte til adskillige af sine medlemmer, for at de kunne få råd til at betale for hundetegnet. På samme måde betalte Svalen en hel række dyrlægegeregninger for de medlemmer, der ikke selv var i stand til at betale dem.

Et af foreningens største offentlige tiltag i efterkrigstiden var »Hunde-Optoget«, d. 24. september 1949. Det lykkedes for en gangs skyld Svalen at mobilisere græsgrødderne i København og omegn. Årsagen var, at Københavns Kommune havde forlangt hunden »Jesper« fjernet fra en af kommunens egne saneringsmodne ejendomme i Klerkegade. Kommunens standpunkt på området blev anfægtet af Knud Johansen, der spurgte, hvad i alverden man egentlig fik for hundeskatten, samtidig med at han opfordrede til at slå igen overfor kommunen: At holde øje med, at kommunen selv overholdt alle de regler, der lå omkring ejendommene. Han erklærede, at kommunen ville føre krig mod hundevennerne². Opfordringen til et Hundeopectoget blev hørt af ca. 20.000 mennesker, der med deres hunde fulgte bestyrelsesmedlemmet, skuespilleren Ib Schønberg, der gik i spidsen med »Jesper«. Svalens forslag til borgmester Julius Hansen var at give tilladelse til, at de lejere, der nu holdt hund i kommunale ejendomme, fik lov til at beholde hunden, til den døde. Under foretrædet for borgmesteren, hvor Knud Johansen fremlagde foreningens forslag, fik borgmesteren, som tak for sin velvilje, et eksemplar af »Lassie vender hjem«!³

1. Sagen om hestetransportskibet »Beloit Victory« 1947, Sager om heste 1941-1982, Svalens arkiv, LAK. Svalen Nr. 8, 1947, p. 3ff.

2. Ekstrabladet, 13/9-1949.

3. Hundeaktionen, Sager, ang. hunde, 1943-1970, Svalens arkiv, LAK.

Svalen i årene efter 2. verdenskrig og afskeden med fru Schmitto

Den ny bestyrelse

Et meget stort oprydningsarbejde forestod. Dette ses også af de næsten månedlige bestyrelsesmøder, som afholdtes i løbet af 1945. Men allerede i juni 1945 begyndte forespørgslerne fra de øvrige bestyrelsesmedlemmer til fru Schmitto om hendes regnskab og om diverse indgåede checks, som ikke kom til kassereren.

Knud Johansen udarbejdede i løbet af sommeren et nyt reglement for dyreinternatet, samtidig med at man fik ansat en ny bestyrer. Samtidig fik man gjort op, at foreningen ifølge medlemskartoteket havde 1179 medlemmer. Kontingentopkrævningen viste sig næsten umulig, idet mange medlemmer havde indbetalt til direktør Kjølén eller var afgåede ved døden, adresselisten var fyldt med fejl – og en inkassator forsvandt med en del af pengene. Ved den ordinære generalforsamling i november 1945 fik man gennemført en lovrevision, så den famøse eksklusionsparagraf blev ophævet. De økonomiske problemer gjorde, at formålparagraffen i denne version kom til at indeholde nogle forbehold:

»Foreningens Formaal er at forebygge Mishandling og Vanrøgt af Dyr, dels ved praktisk Indsats, og dels ved at udbrede Kendskabet til og arbejde for Dyreværn. Foreningen opretholder saa vidt muligt et Dyreværnehjem for derved at yde Pleje til herreløse Dyr og yde Forsorg for Dyr, som Ejeren af lovlige Grunde ikke er i Stand til at pleje. Saa vidt midlerne tillader det, opretholder Foreningen en Dyreambulace, der kan rekvireres til Transport af tilskadekomne Dyr. Foreningen udgiver saa vidt muligt et Medlemsblad hvert Kvartal eller hyppigere.«¹

1. Love for Dyreværneforeningen Svalen, vedtaget på generalforsamlingen 11/12-1945, §2, Bestyrelsens Forhandlingsprotokol 1945-1953, p. 31f. Understregningerne er forfatterens.

Samtlige forbehold skulle efterhånden vise sig at have en berettigelse. Dyreværnehjemmet indstillede sin virksomhed i løbet af 4 år, ambulancen holdt i endnu kortere tid, og medlemsbladet blev i 1950'erne og 1960'erne efterhånden en sjældenhed.

De følgende års bestyrelsesarbejde var koncentreret om at genrejse Svalens udadvendte arbejde. Der blev arbejdet intensivt for at genskabe interessen for dyreværnsarbejdet af medlemsbladets redaktør, forfatterinden Astrid Stefánsson. Knud Johansen var både foreningens sekretær, dens dyreværnsinspektør og tilsynsførende for Dyreværnehjemmet. Af kredsene ude i landet bestod endnu kun kredse i Gilleleje og Glumsø, og oprettelsen af nye kredse var et spørgsmål, der afhang af lokale enkeltpersoner. Det lokale arbejde og oprettelsen af nye kredse blev da heller ikke til noget, trods bestyrelsens gode vilje.

Det var stadig regnskaberne, der var bestyrelsens hovedpine. Foreningens juridiske konsulent havde efter Kjølens udmeldelse ligget inde med regnskaberne, men kun regnskabet for 1943 var blevet færdigt i 1945, og der viste sig problemer med at få udleveret såvel regnskaber, værdipapirer og kassebeholdning til den nye kasserer. Der var også problemer med at få udbetalt midler til internatets daglige drift. Der måtte en fogedforretning til, før den nye kasserer kunne få overdraget regnskab og værdier – og regnskabet viste sig at være i en frygtelig uorden. Bedre var det ikke med fru Schmittos bogholderi. Her blev bilag konteret flere gange – det lykkedes for eksempel fruén at få en rykkerskrivelse til at fungere som udgiftsbilag... Dermed slog også denne bestyrelse ind på den kurs, at formanden skulle holde sig fra alt regnskabsvæsen og henvise ind- og udbetalinger til kassereren. Og fru Schmitto deltog på grund af sygdom ikke i flere bestyrelsesmøder – og vendte i øvrigt i perioder tilbage til sin praksis med ikke at underskrive protokollen.¹ Men uoverensstemmelserne var ikke længere hadske; et bestyrelsesmøde i januar 1947 endte ifølge referatet således:

1. Bestyrelsens forhandlingsprotokol, p. 41ff., referat af bestyrelsesmøde 25/3-1946. P. 42: »Herr Burmeister fremhævede, at Fru Schmittos Regnskabsførelse altid havde været en Stødesten. »Naar hun ved enhver Lejlighed bruger den Udtalelse: »Det er Fanden Gale mig m i g, der er Formand!«, maa hun vise det ved at have Orden i Tingene, udtalte Herr B.«

»Mødet sluttede med et hyggeligt Samvær ved et festligt dækket Bord, hvor flere Taler blev holdt...«¹

Så hjertelig havde stemningen i bestyrelsen ikke været i mange år!!

Men problemerne forsvandt ikke af den grund. Den daglige drift tærede på foreningens formue, og efter at først ambulancen var blevet solgt, stod man nu over for at tage beslutning om Dyreværnehjemmets videre drift. Priserne på foder gik fortsat kraftigt op, og da politiet i Søndre Birk var holdt op med at bringe herreløse hunde til internatet, fordi der ofte var lukket, følte bestyrelsen, at behovet for et Dyreværnehjem gradvist blev mindre. Sagen var, at politiet selv havde nøgle til det langt mere centralt beliggende dyreinternat på Peder Bangsvej og at man derfor her langt lettere kunne anbringe dyrene under Foreningen for værgeløse Dyr's varetægt. Da der samtidig var problemer i forholdet mellem den tilsynsførende, Knud Johansen og bestyrerinden, så at de vekslede »uhøviske ord« – som de kvindelige bestyrelsesmedlemmer udtrykte det – besluttede man i september 1947 at forsøge at få Dyreværnehjemmet bortforpagtet.²

Og bestyrelsen havde fortsat interne problemer. Redaktøren kunne ikke få gavelisterne fra kassereren, fordi denne ikke kunne få fru Schmittos regnskab, og da et nummer af bladet måtte stoppes, inden det gik i trykken på grund af de økonomiske problemer, kom bestyrelsen igen i et mere ufredeligt indbyrdes forhold. Fru Schmitto ville nedlægge sit mandat med det samme, hvis ikke hun fik lov til at modtage gaver og kontingenter eller betale regninger. En opfordring i medlemsbladet om at indbetale alle gaver til kassereren var blevet undertrykt af fru, da hun også her truede med at nedlægge formandshvervet.³ På dette tidspunkt synes der også at være opstået en vis kølighed mellem fru Schmitto og Knud Johansen, der gav sig udslag i, at hun ikke ønskede at komme til møde hos ham. Hele bestyrelsen stod nu også samlet overfor hende, og fraværet gav anledning til, at der blev afsendt en skrivelse fra bestyrelsen til formanden, der i referatet slutter ganske brat, men ikke desto mindre klart gen giver utilfredsheden med formandens mangel på efterrettelighed:

-
1. Bestyrelsens forhandlingsprotokol 1945-1953, p. 62.
 2. Bestyrelsens forhandlingsprotokol 1945-1953, p. 64 og 83f.
 3. Bestyrelsens forhandlingsprotokol 1945-1953, p. 84-88.

»Foreningens Bestyrelse, der i Aften er samlet i beslutningsdygtigt Antal, undlader ikke at udtrykke sin Beklagelse over, at det ikke har været Formanden muligt at give Møde, under Hensyn til de for Foreningen saa betydningsfulde Forhandlinger, som har været til Drøftelse, bl.a. Bortforpagtningen af Hjemmet og en Rehabilitering af Foreningens Økonomi.

Tillige beklager Bestyrelsen, at Foreningens Kasserer ikke er i Stand til at udfærdige Regnskab, derunder Gaveliste, til det kommende Jubilæums- og Julenummer. Da vi anser det for at være en Betingelse for Udsendelse af Julenumret, at Gavelisten er trykt deri, har Bladets Redaktør og Foreningens Kasserer meddelt at«

Her ender referatet.¹

Ved denne tid fejrede Svalen sit 50 års jubilæum. 14. december 1947 var det 50 år siden, at foreningen var blevet stiftet. Dagen blev højtideligholdt ved, at kassereren, Carl Jul. Pedersen og Knud Johansen nedlagde krans på de afdøde formænds grave og gjorde visit hos de nulevende – oberstinde Mehrn og fru Schmitto, der fik blomster. I dagens anledning blev apoteker Vilhelm Høm, foreningens tidligere sekretær, også besøgt. Om aftenen var der selskabelig sammenkomst i »Karnappen« i Niels Hemmingsensgade – men fremmødet af menige medlemmer var ringe, og også fru Schmitto var fraværende, da hun ikke ville smitte de øvrige gæster med influenza.²

Fru Schmittos afgang

Den øvrige bestyrelses pres på fru Schmitto blev langsomt men sikkert større. Fruen kunne godt se, at det var uheldigt, at hun ikke kunne aflevere regnskab og indmeldelser til kassereren i rette tid, men hun foretog sig heller ikke noget for at korrigere problemet. Samtidig ville hun gå med det samme, hvis hun ikke selv fik lov til at forestå foreningens kontor og hun ønskede ikke at nogen kontorhjælp blev

1. Bestyrelsens forhandlingsprotokol 1945-1953, p. 91-93. Referat af Bestyrelsesmøde 22/10-1947.

2. Bestyrelsens forhandlingsprotokol 1945-1953, p. 95f.

bragt ind i hendes hjem for at bringe orden i sagerne. Positionerne i sagen var trukket op, som det fremgår af følgende referatuddrag fra april 1948:

»Fru SCHMITTO indrømmede, at det var forkeret af hende at beholde Indmeldelserne så længe. Hun mente også, at Bestyrelsen havde været ufatteligt taalmodig med hensyn til Regnskabet. Hvis det havde været hende selv, vilde hun være blevet rasende. Kassereren var også alt for god. Han skulle have rykket hende noget oftere.

Herr JUL. PEDERSEN udtalte, at han var blevet træt af at rykke. Det kom ikke alligevel, og for øvrigt var det ikke meningen at man skulle rykke for Selvfølgeligheder. Naar man havde givet sit Ord, burde man holde det, og naar en Ting var vedtaget paa et Bestyrelsesmøde, maatte man gaa ud fra, at det blev overholdt.

Fru SCHMITTO sagde, at hun vilde love Bestyrelsen, at det skulle blive anderledes i Fremtiden.

Fru STEFANSSON sagde, at hun ikke troede paa Løfter. Alt for mange Løfter var blevet brudt...«¹

Denne aften endte med, at fru Schmitto indvilgede i at stille et værelse til bestyrelsens disposition og indrette det, således at der kunne arbejdes med sagerne dér – og at hendes regnskaber for 1947 skulle afleveres næste dag, mens regnskaberne for første kvartal 1948 skulle foreligge i løbet af 9 dage. Dette satte den samlede bestyrelse sine mandater ind på.

Der gik ikke desto mindre en generalforsamling og et halvt år, før sagen blev bragt op igen. Fruen blev nu foreslået at trække sig fra bestyrelsen ved næste generalforsamling og få titel af æresformand, men heller ikke dette ønskede hun. Forhandlingerne gik langt ud på natten, uden at en afslutning på sagen kom nærmere. Det var først på et følgende møde, 16. december 1948, at fru Agnes Friis Schmitto endelig gav op. Under oplæsningen af de tidligere protokollater om forretningsgangen, som bestyrelsen ikke havde kunnet holde hende

1. Bestyrelsens forhandlingsprotokol 1945-1953, p. 106, Referat af bestyrelsesmøde 5/4-1948.

fast på, afbrød hun pludseligt Fru Stefansson og erklærede, at hun ville trække sig tilbage ved den kommende generalforsamling.

Dermed sluttede en epoke i Svalens historie. Stormfuld havde den været, ikke mindst i foreningsmæssig henseende. Men samtidig var Svalens arbejde med dyrebeskyttelse i fru Schmittos formandstid i høj grad blevet synligt, og den lille reklame, som det var lykkedes at smule ind i Kraks vejviser – »Mest energiske Dyreværneforening« – havde været foreningens varemærke. Det praktiske arbejde havde gjort foreningen højt profileret, men dette havde til gengæld betydet, at den interne splid i foreningen havde givet så meget mere genlyd – og energien var efterhånden forsvundet.

På generalforsamlingen 22. april 1949 blev foreningens sekretær og inspektør Knud Johansen valgt til ny formand.

Fru Schmittos død

Fru Schmitto blev efter sin afgang i 1949 æresformand i Svalen, men deltog herefter ikke i bestyrelsesmøderne p.g.a. sygdom. I sine senere år havde hun meget ofte været syg, særligt efter både hofte- og benbrud i slutningen af besættelsestiden. Hun havde i 1948 måttet flytte fra sin lejlighed på Carit Etlarsvej på Frederiksberg. Hendes dyrehold nævntes siden som årsagen, men det nævnes ikke i forbindelse med selve flytningen – ejheller udnyttedes det overfor pressen, hvad man formentlig ellers kunne forvente. Flytningen havde snarere økonomiske årsager; i hvert fald fik fru Schmitto gratis ophold i en villa på Strindbergsvej i Valby, hvor hun levede med sine dyr og sin hushjælp til sin død. Hun døde 14. januar 1953. Der havde stadig ikke kunnet laves en endelig opgørelse af det økonomiske mellemværende mellem fru og foreningen. Men det var fra foreningen, at der udgik initiativ til, at en sten blev sat på hendes grav på Vestre Kirkegård. Stenen, med foreningens bomærke, blev afsløret på foreningens 58 års fødselsdag, 14. december 1955. Stenens indskrift viste også, hvad foreningen anså for vigtigt: Den opgav ikke fruens fødsels- og dødsår, men det åremål, hvor hun havde været formand for Svalen.

Agnes Friis Schmitto var en personlighed. Hendes engagement for dyrene og dyrebeskyttelsessagen var uden grænser. Hendes omsorg for de enkelte dyr var ligeså. Hendes gennemslagskraft overfor pressen var enorm – hun var jo selv i sin tid blevet oplært i branchen. Men

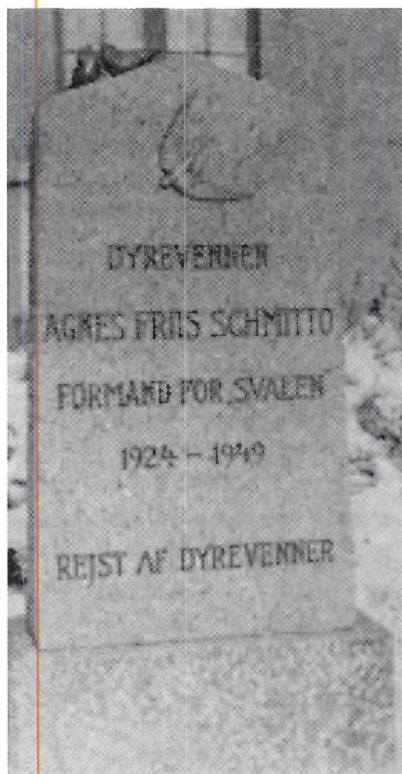

Fru Schmittos gravsten. Den blev rejst for midler, indsamlet blandt Svalens medlemmer og andre dyrevenner. Det var ikke personen Agnes Friis Schmitto, men formanden, der her mindes. Fødsels- og dødsår fremgår ikke af stenen - kun hendes formandstid i Svalen. Men man kan også sige, at et helt og meget bevæget liv var indeholdt i denne periode.

hendes manglende administrative evner kom til at koste hende næsten tyve års bryderier med skiftende bestyrelser og bestyrelsesmedlemmer, der hverken kunne leve med et mangelfuldt regnskab eller fruens meget kreative bogføring. Samtidig var hendes meget personlige og selvstændige ledelsesstil en torn i øjet på de skiftende bestyrelser, særligt i kraft af at hendes handlinger var ganske uforudsigelige, og at hun krævede ret til fuldstændig egenhændigt at beslutte, hvem hun ville sætte til de opgaver, hun følte for. Det var jo derfor, hun var formand!

Det må have forbitret hendes liv ikke så lidt at skulle gennemleve de samme situationer igen og igen, og hendes modstand mod de øvrige bestyrelsesmedlemmer ligner i høj grad trodsighed mere end en formuleret politisk attitude. Den tro på, at hun gjorde det rigtige, som havde fået hende til at kæmpe og handle i 1930'erne, blev efterhånden til de korslagte armes politik overfor alle forsøg på at få bragt Svalens økonomi og administration i mere konventionelle rammer og indføre en mere samarbejdende bestyrelsesstil. Det var hendes utro-

lige status såvel indenfor som udenfor dyrevennernes kreds, der gav hende styrke og Svalen prestige – og alle bestyrelserne vidste det. Svalen uden fru Schmitto var ikke tænkelig. Men hendes administrative defekter og stædige fastholden ved, at hun suverænt bestemte, hvilke opgaver der skulle prioriteres, førte også til, at foreningen var lammet igennem mange år – og sårene i Svalen viste sig siden i den form for bestyrelsesarbejde og opgavefordeling, som hendes efterfølger Knud Johansen håndhævede: Han satte sig simpelthen på alle opgaver med undtagelse af kassererens – med hvem han altid samarbejdede punktligt og korrekt – og overlod i øvrigt intet til den øvrige bestyrelse; på den måde kunne en opposition ikke opstå. Men Svalens udviklingsmuligheder som forening blev i høj grad begrænset af disse erfaringer.

Knud Johansen: Et liv med dyreværnet

Knud Johansens rolle i Svalen var bærende for foreningen i de over 60 år, hvor han arbejdede som frivillig, ansat, bestyrelsesmedlem og enevældig formand. Hans indtræden i dyreværnssagen har han selv senere beskrevet i et manuskriptfragment:

»En vinterdag i Aaret 1923 overværede jeg paa en gade i København hvorledes et par Heste med den største Vanskelighed trak en tungt læsset Vogn igennem et tykt Lag Ælte af Regn og Sne. Jeg var kun en Dreng paa tretten Aar og havde vel ofte før været vidne til at Dyr blev mindre hensynfuldt behandlet, men dette lille Billede af to halvtrætte og svedige Dyr, der med Opbydelsen af alle deres Kræfter og ivrigt tilskyndet dertil af Kuskens Pisk, sled sig gennem Sølet vakte hos mig Tanker som jeg ikke før havde haft. Jeg forestillede mig hvorledes disse dyr Dag efter Dag maatte lide under Angsten, dels for at falde i det glatte Føre og dels for Piskens sviende Snert som med korte Mellemlod lod sig mærke paa de svedige Hesterygge. Episoden havde hos mig skabt et Problem som gav mine Tanker et stort Felt at tumle sig paa og det stod mig nu mere end før klart, at Misbrug og Mishandling af Dyr var et Spørgsmaal som langt de fleste ikke skænkede større Tanker. Som de fleste Dreng kunde jeg dengang og kan heldigvis ogsaa endnu gribes af en Ide som tager alle mine Tanker og ubarmhjertigt kræver at jeg beslæftiger mig med den Baade Dag og Nat og fra den Dag jeg havde mødt disse to Heste stod det klart for mig, at jeg maatte sætte mig ind i det Arbejde som gennem Dyreværneforeningerne blev gjort for at lindre de Lidelser som vi Mennesker mere eller mindre bevi[d]st paafører vore Medskabninger Dyrene. Jeg kom i Tanke om, at en af mine bedste Venner kort forinden havde indmeldt sig som Medlem i en Dyreværneforening og en Aften kort tid efter vandrede jeg ud til Dyreværneforeningen Svalens kontor i Gyldenløv[e]sgade for at følge hans eksempel. Da jeg kom herud meddelte man mig, at Foreningen havde skiftet Adresse, idet kontoret var flyttet til Carit Etlarsvej 7 hvor Formanden Fru Agnes Friis Schmitto boede. En halv time efter oplevede jeg paa

Carit Etlarsvej mit første møde med Fru Friis Schmitto og Spiren til et langt Venskab og til hele min Udvikling som Menneske blev ved denne Lejlighed lagt..... Jeg har aldrig siden den Dag fortrudt det Løfte jeg tog af mig selv, at min Fremtid og min Arbejdskraft skulde tilfalde Arbejdet for at skaffe Hjælp til vore lidende og værgeløse Medskabninger – Dyrene.«¹

Oplevelsen med de udasede heste har Knud Johansen henlagt til vinteren 1923, og indmeldelsen i Svalen er så foregået et stykke tid efter generalforsamlingen 23. april 1924, hvor fru Schmitto overtog formandsposten. Knud Johansens første besøg blev med det samme en anledning for fru Schmitto til at sætte drengen i arbejde. Som det er omtalt ovenfor, fik Knud Johansen sammen med en kammerat til opgave at »gøre en indsats for at Landets skolesøgende Ungdom skulde faa Interesse for den smukke Opgave at værne vore umælende Medskabninger mod ufornuftig Behandling og Fortræd.«² De unge menneskers møje med at opsøge inspektørerne på de københavnske skoler for at interessere dem for sagen førte ikke vidt. Fra de voksne – både i foreningens bestyrelse og på skolerne – kneb det med at yde støtte til at mobilisere ungdommens dyrevenlighed.

Knud Johansen tabte imidlertid ikke modet, og med fru Schmitto som støtte og opdragsgiver fik de unge mennesker lov til at gå med i det, som hun anså for den væsentligste side af dyreværnsarbejdet – »det praktiske arbejde«:

»..vi fandt da snart paa at det var mere interessant at være med i det direkte Dyreværnearbejde og gøre Gavn end at løbe Skolerne paa Dørene. Vor Klædedragt var som det dengang var almindeligt, en Matrosbluse med blaa Krave og tilhørende lange Benklæder. Vi var i den Alder hvor normale Mandfolk begynder at ryge Tobak, altsaa omkring 14 til 15 Aar og da vi jævnlig blev

-
1. Knud Johansen, manuskript i lægget »Udkast til Erindringer«, Manuskripter og Medlemsblade ca. 1905-1980, Svalens arkiv, LAK.
 2. Knud Johansen, manuskriptfragment, i lægget »Udkast til Erindringer«, Manuskripter og Medlemsblade ca. 1905-1980, Dyreværneforeningen Svalens arkiv, LAK.

budt paa en Cerut af Fru Schmitto, der vilde have at vi skulde have noget at styrke os paa, paa de forskellige Ekspeditioner vi blev sendt ud paa, havde vi gerne et par Stykker stikkende op af Brystlommen.«¹

Op igennem 1920'erne blev Knud Johansen således brugt af fru Schmitto til at rykke ud til rednings-, afhentnings- og dyrplagerisager, efterhånden med titel af inspektør og i uniform. Siden blev han også trukket ind som foredragsholder. Allerede i 1927, da han var 17 år, kan man finde annoncering af hans foredrag; Valby KFUM indbød således til foredraget »Fra Vivisektionens Torturkamre«. Det kunne dog i de første år knibe med at levere varen professionelt. Engang i begyndelsen af 1930'erne blev han af en sygmeldt fru Schmitto sendt som substitut til Foreningen af 1860 for at holde foredrag om dyreværn. I en forening, hvor man var vant til en høj foredragskvalitet, faldt han igennem. I Foreningen af 1860's blad kunne han læse, at *»han talte med den Kærlighed til Dyrene, som det Indre mere end Stillingen lægger en Taler i Munden; men han manglede Erfaringen og Begivenhedernes Mangfoldighed, men havde vel trods alt klaret sig bedre, hvis Billedmaterialet blot havde været bedre.»*²

Hans rolle i foreningens praktiske arbejde blev i 1930'erne ganske betydningsfuld. Hans fastansættelse, arbejdet på dyreværnehjemmet og den efterfølgende fyring er blevet omtalt ovenfor. Fyringen førte imidlertid ikke til Knud Johansens arbejdsløshed, da han ved denne tid, i kraft af sit engagement i den nystiftede Forening til Brandbeskyttelse af Dyr, blev tilbudt et job, der gav ham mulighed for at arbejde med nogle af de ting, der stod hans hjerte nærmest. Han blev ansat i Falck, med særligt ansvar for brandbeskyttelsen af landbrugsejendomme – netop til at varetage den daglige drift af Foreningen til Brandbeskyttelse af Dyr. Allerede som dreng og som fru Schmittos unge medhjælper havde han haft en stærk kontakt med

-
1. Knud Johansen, manuskriptfragment, i lægget »Udkast til Erindringer«, Manuskripter og Medlemsblade ca. 1905-1980, Svalens arkiv, LAK.
 2. Udsklip, Scrapbog og avisudsklip 1934-1937, Svalens arkiv, LAK.

korpsset, særligt i de år, hvor aflivningsstationen lå i Falcks hovedkvarter i Tietgensgade.¹

Foreningen til Brandbeskyttelse af dyr

De store gårdbrande, som i 1930'erne medførte døden for hundredevis af dyr, førte til Knud Johansens interesse for brandsikring i landbruget. I juli 1934 indbød han sammen med en af Falcks stationsledere, Helmer Hansen, til en demonstration af, hvorledes man reddede dyr ud af stalde. Dette gav ført til dannelsen af Foreningen til Brandbeskyttelse af Dyr, efter idé af Knud Johansen, der da også var formand i den første tid. Et andet af de første bestyrelsesmedlemmer var daværende fuldmægtig Viggo Kraunsøe, som siden skulle blive et af de mangeårige bestyrelsesmedlemmer i Knud Johansens Svalen. Foreningen skulle virke for *»betryggende brandsikre Staldforhold, hensigtsmæssig Udrustning af Landbrandvæsener til Redning af Dyr, der kommer til Skade ved Ildebrand, samt Raadgivning ved Indretning af Brandsikring af Stalde.»*²

I første omgang rettede man henvendelse til forskellige organisationer og selskaber med interesse for brandbeskyttelse af landejendomme – redningskorpserne, brandforsikringsselskaber og landbrugernes foreninger. Støtten var begrænset, men nok til at iværksætte videre initiativer. Med 50 kr. fra Falck og støtte fra redningskorpsets lokale stationer blev Knud Johansen i 1935 sendt på en 14 dages foredragsrejse til Fyn. Falcks Redningskorps engagerede sig snart efter endnu stærkere, idet direktør William Falck indtrådte i foreningens bestyrelse, og samtidig gav han korpsets stationsledere lov til at lade sig hverve som foreningens kredsformænd rundt omkring i landet. Det var også lykkedes Knud Johansen at formå forfatteren og grønlandsfareren Peter Freuchen til at indtræde i bestyrelsen. Direktør Falck blev fra 1936 foreningens formand.

Foreningens arbejde gik i meget høj grad på at arbejde for indførelsen af brandhæmmende materialer i staldlofter, hvilket primært

-
1. Knud Johansen, manuskript, artikel til medlemsbladet Falcken, o.1947-8. Manuskripter og medlemsblade ca. 1905-1980, Svalens Arkiv, LAK.
 2. Love for Foreningen til Brandbeskyttelse af Dyr, vedtaget i marts 1935.

handlede om opsætning af lerlofter. Andre arbejdsopgaver var afprøvning af brandsikkerhedsudstyr til landbruget samt agitation for en større opmærksomhed om brandfaren på landbrugsejendomme. Dette udførtes ved samarbejde med mange forskellige interesserede parter, organisationer, selskaber, firmaer og enkeltpersoner, og aktiviteterne finansieredes i meget høj grad af disses tilskud. Knud Johansen fik lejlighed til at holde mange lysbilledforedrag – efterhånden også radioforedrag, og til dyrskuerne blev der opstillet demonstrationsudstillinger, der kunne vise fordelene ved de tiltag, som foreningen anbefalede. Allerede i 1939 var foreningens første instruktionsfilm i omløb. Efter sin fyring som lønnet inspektør i Svalen i sommeren 1937 fik Knud Johansen i stedet arbejde som sekretær i Falck, med ansvar for bl.a. arbejdet i Foreningen til Brandbeskyttelse af Dyr. Det blev efterhånden Knud Johansen, der udførte direktør Falcks arbejde i bestyrelsen, idet han også lønnedes af foreningen for dette arbejde. Dette hørte imidlertid op i 1954, hvor direktør Falck trådte ud af bestyrelsen efter at have foreslået foreningens nedlæggelse. Årsagen til dette skulle være, at foreningen skulle have mistet brandforsikringsselskabernes velvilje. Foreningen blev herefter alene Knud Johansens anliggende, og dens aktiviteter døde efterhånden hen, fordi Knud Johansen samtidig optrådte på Svalens vegne. Omtrent samtidig havde Knud Johansen fratrukket sin stilling ved Falck for at hellige sig dyreværnsarbejdet på fuld tid – lidt skuffet over ikke at have fået den tid til hverken dyreværns- eller brandbeskyttelsesarbejde, som direktøren oprindeligt havde lovet ham.¹

Bestyrelsesmedlem i Svalen

Knud Johansens rolle i Svalens indre kampe frem til sommeren 1945 var – både i kraft af hans periodiske arbejde for fru Schmitto og i kraft af den betydning, som skænderiet omkring hans person havde i bestyrelsens magtkampe – begrænset til tilskuerens. Der kunne i foråret

1. Sammen med Svalens arkiv afleveredes resterne af Foreningen til Brandbeskyttelse af Dyr's arkiv, der også havde været i Knud Johansens varetægt. Ovenstående er uddraget af bestyrelses- og generalforsamlingsprotokoller samt af foreningens bevarede korrespondance.

1945 stadig spores en vis mistillid til ham hos visse medlemmer af den nyvalgte bestyrelse, da nye inspektører af dyrplagerisager skulle udpeges.¹ Dog deltog han i det første bestyrelsesmøde efter Befrielsen – efter invitation og for at redegøre for »forskellige Forhold i de forløbne Aar, der har bevirket, at hans Person er blevet gjort til Genstand for Uoverensstemmelser og Misforstaaelser inden for Foreningen«. Dette bestyrelsesmøde endte med, at han først blev optaget i bladudvalget, og senere i forhandlingerne foreslog fru Schmitto og arkitekt Willy Bjarvin ham optaget i bestyrelsen, hvilket blev besluttet i enighed.² Fra dette tidspunkt var Knud Johansen foreningens primære udfarende kraft; han lavede nyt reglement for Dyreværnehjemmet, for tildeling af belønninger, han tog sig af dyrplagerisagerne, deltog i bladudgivelsen, blev på et tidspunkt foreningens sekretær og var generelt den, der havde overblik over, hvad der foregik i og omkring foreningen.

Fru Schmitto havde allerede i slutningen af 1930'erne peget på Knud Johansen som den, hun følte mest velegnet som sin efterfølger på formandsposten. Det var derfor heller ingen overraskelse, at det var ham, som bestyrelsen pegede på, da fru Schmitto i 1949 trak sig tilbage. Lidt opstandelse kom der på generalforsamlingen, idet det først ved selve dagsordenspunktet »Valg af bestyrelse« blev klart for alle, at fru Schmitto trak sig tilbage. Flere røster talte for en udskydelse af formandsvalg til en ekstraordinær generalforsamling, men valget blev gennemført som planlagt: 32 medlemmer stemte for valget af Knud Johansen som formand, 7 imod.

Der havde altid bestået et meget hjerteligt forhold mellem fru Schmitto og Knud Johansen. Lige siden Knud Johansens første besøg hos fru Schmitto i 1924 havde de delt en indstilling til, hvilke typer af arbejdet med dyrebeskyttelse, der var vigtige. Fru Schmitto havde hele tiden brugt Knud Johansen til at behandle de sager, som hun ikke selv kunne overkomme, eller som foregik uden for hovedkontoret. Knud Johansens store interesse – og det, som han udviklede til sit speciale –

1. Referat af bestyrelsesmøde, 12/3-1945, Bestyrelsens forhandlingsprotokol 1945-1953, p. 2, svalens Arkiv, LAK.

2. Referat af bestyrelsesmøde, 30/5-1945, Bestyrelsens forhandlingsprotokol 1945-1953, p. 5ff., svalens Arkiv, LAK.

var dyrplageriundersøgelserne, som fru Schmitto i større og større grad overlod til ham personligt. Dette kunne fuldt ud udfylde hans fritid, også efter at han havde fået arbejde hos Falck – og også på tidspunkter, hvor han var *persona non grata* hos bestyrelsen. Fru Schmitto ville alligevel bede ham om at undersøge en sag; det er tydeligt, at for hende var foreningsarbejdet og formandsskabet blot et afsæt til dette at hjælpe mennesker og dyr i nød – fremgangsmåden og midlerne var underordnede, når blot der kom et resultat ud af det. Den samme holdning antog hos Knud Johansen nok en mere kontant form når han var ude i sagens tjeneste, der, understreget af støvlerne og uniformen kunne give de berørte en fornemmelse af overdreven nidkærhed, der var uden de forsonende træk, som kunne findes i fruens livlighed og markante engagement. Til gengæld kunne Knud Johansens bedømmelse af mennesker i mange tilfælde være sikrere, når det gjaldt om at vælge pålidelige medhjælpere i sagens interesse. Hans erfaringer indenfor dyreværnssagen gjorde ham skeptisk, og efterhånden også både kynisk og defaitistisk i sin indstilling, men overfor fru Schmitto bevarede han hele tiden sin beundring:

»Fru Friis Schmittos Kærlighed til Dyrene er saa bundfæstet, at den ikke kan betvivles, men desværre har Fruen aldrig rigtig haft et tilsvarende Kendskab til sine Medmennesker. Dermed ikke være sagt, at fru Schmitto ikke holder af mennesker, tværtimod, men Fruen har aldrig haft Evnen til at skelne mellem Ven og Fjende. For nægtes kan det ikke, at Arbejdet for Dyrenes Sag giver sin Udøver baade Venner og Fjender og at Fjenderne ofte skabes paa Grund af ubetydelige Meningsforskelle, som Sagen giver saa rig Anledning til.

Jeg er ikke blind for, at fru Schmitto kan have Fejl saavel som vi alle har det, men jeg, som tror at kende hende saa godt som nogen, har i hende fundet en Personlighed, hvis Hjerte og hele Indstilling jeg kun kan se op til og anerkende som den, der til Dato har haft Evne og Kraft til at yde Sagen det bedste der er givet den.«¹

1. Manuskript om Knud Johansens Forhold til Svalen, p. 3f, Manuskripter og Medlemsblade ca. 1905-1980, Svalens Arkiv, LAK.

I årene efter krigen kan man mærke en vis afkøling i forholdet mellem de to. Knud Johansen ønsker ligesom den øvrige bestyrelse at få styr på økonomien og administrationen – tilbyder til formålet sin hjælp til fru en flere gange; i forbindelse med formandskiftet går han oven i købet ind for, at der hver måned afsættes et beløb til hende som erstatning for det indtægtstab, som den mistede kontorgodtgørelse betyder. Men fru Schmittos skuffelse over ikke længere at have kontrol med forening og bestyrelse førte til en vis kølighed i forholdet, der blandt andet gav sig udslag i, at hun tilsyneladende kun kom til bestyrelsesmøder, når de holdtes hos hende selv, eller hos dem, hun anså for sine støtter i bestyrelsen.

Fra det øjeblik, Knud Johansen i 1949 blev valgt til formand for Svalen, blev hans og foreningens liv eet. Det var i virkeligheden på denne måde, at fru Schmitto havde ønsket det for sig selv. Knud Johansen udførte alt det udadvendte arbejde og levede i fred med en samtykkende bestyrelse, hvor det kun kom til få interne rivninger. Og han var på færde overalt i landet, på dyrplageriundersøgelser, i retssale og ved redningsaktioner for olieindsmurte fugle, han holdt foredrag og løb justitsministre på dørene – og medvirkede til at skabe betingelserne for et formaliseret samarbejde mellem en lang række af de danske dyreværnsforeninger. Knud Johansen og Svalen blev eet, men medlemsskaren og medlemsinitiativet svandt samtidig ind. Da Knud Johansen indstillede sine aktiviteter, ophørte Svalens udadvendte aktiviteter og det praktiske arbejde.

Svalen i efterkrigstiden

Efter Agnes Friis Schmittos afgang tegnede Knud Johansen foreningen fuldstændigt. Bestyrelsesarbejdet blev en ren idyl, sammenlignet med de foregående 15 år. Men der var ingen tvivl om, hvem der var den aktive og arbejdende kraft. Alt arbejde samlede sig hos formanden, bortset fra arbejdet med bladudgivelse, der dog blev grundigt overvåget. Bestyrelsesmøderne foregik i skøn samdrægtighed, diskussioner blev afløst af meddelelser, og de fleste møder indeholdt et vist element af selskabeligt samvær. Men generalforsamlingerne blev op igennem 1950'erne og 1960'erne sjældnere og sjældnere, nu da Svalen i så høj grad var blevet én mands værk. På den anden side var frøken Møller fortsat en loyal og vedvarende, men højtråbende opposition på generalforsamlingerne.

Bestyrelsesmedlemmerne var dog ikke uden betydning. I efteråret 1947 blev bestyrelsen således enig om at bede skuespilleren Ib Schønberg om at indtræde i bestyrelsen. Man var klar over, at hans teater-tjeneste ville forhindre ham i at deltage aktivt i bestyrelsesarbejdet, men til gengæld heller ikke blind for, at tilstedeværelsen af en populær offentlig person i bestyrelsen kunne have en gavnlig virkning for omtalen af foreningen. Ib Schønberg sad i bestyrelsen indtil sin død i 1955. Tilsvarende sad kgl. skuespiller Elith Foss fra 1969 til sin død i 1972 i Svalens bestyrelse. I forbindelse med at der opstod interesse for sagerne omkring slagting – igen – i midten af 1950'erne, blev folketingsmedlem Viola Nørlov (S) bedt om at indtræde i bestyrelsen, men efter et års forløb udtrådte hun igen, da hun mente at have skuffet foreningen, fordi det ikke var lykkedes hende at komme igennem med sine forslag på Christiansborg¹.

Det er fra perioden mellem 1949 og 1980, at det er muligt at komme ned i enkeltsagerne og i detaljer følge det arbejde, som foreningen i Knud Johansens skikkelse udfører. Det er derimod svært at se, om andre handler på Svalens vegne. En enkelt frivillig dyreværnsinspek-

1. Bestyrelsens forhandlingsprotokol 1954-1973, p. 18. Viola Nørlov var også medlem af Lejerbos bestyrelse. Havde hun fortsat i Svalen, ville boligsagerne formentlig have skabt en interessant interessekonflikt.



Ib Schønberg. Fra 1947 til sin død i 1955 var han medlem af Svalens bestyrelse. Han var kun sjældent til stede ved bestyrelsesmøderne - det forhindrede hans teaterarbejde. Men han fungerede som en effektiv frontfigur, når foreningen skulle vise sig udadtil. Han anførte hundechoget i september 1949 - og når han optrådte i dyrplageriser førte det naturligvis til massiv pressedækning.

tør med aflivning som speciale optræder, og sporadisk gøres der forsøg på at oprette kredse i provinsen.

Dagsjournalernes billede af Svalens arbejde

Fra 1950'erne og frem har vi de dagsjournaler bevaret, som blev ført af Knud Johansen og hans kone. Journalerne er ført af hensyn til



Alvilda Christensen. Fra 1930 hushjælp hos fru Schmittos - men ikke mindst den, der tog sig af alle de mindre dyr, som foreningen på en eller anden måde fik indleveret eller selv afhentede. Hendes speciale var syge fugle, der under hendes hænder som oftest kom sig. Hun var blevet ansat samtidig med at foreningen anskaffede den første dyreambulance - men Alvilda var langt mere driftsikker. Igennem de næste 30 år tog hun ud og hentede fugle eller katte og plejede dem - og i 1950'erne blev hun stort set alene om opgaven.

overblikket over foreningens virksomhed, hvor de også udgør grundlaget for statistikken over antallet af »sager«, som foreningen har behandlet, og de var specielt velfungerende i de år, hvor Knud Johansen om dagen arbejdede i Falck, mens hans kone passede telefonen; Knud Johansen kunne så udfra de givne oplysninger gå videre med sagerne eller ringe tilbage.

Fru Schmittos hushjælp siden 1930, Alvilda Christensen, havde altid været den, som fru Schmittos sendte ud efter de dyr, som hun selv ville tage sig af – hunde, katte, fugle og til tider harer. Alvilda tog sig også af at fodre hjemløse katte og fugle, og tilskadekomne dyr blev efterhånden hendes speciale. Efter fru Schmittos død blev hun taget i huset hos en af dyrevennerne. Her kunne hun stadig få lov til at passe mindre fugle. Dagsjournalerne fra 1950'erne viser, at hun ofte af foreningen blev sendt ud for at undersøge anmeldelser af tilskadekomne fugle og at hun stadig fik tilskud til fodring af hjemløse dyr. I regnskaber og bestyrelsesreferater ses det også, at der med jævne mellemrum blev ydet hende mindre beløb til »feriepenge«. En oversigt over hendes aktiviteter over ca. 1½ måned i et af hendes senere leveår viser, at hun i denne periode har været ude at se på tilskadekomne eller hjælpeløse fugle 52 gange; en syg due i de små haver i Pile Alle, 1 undulat i Holmens Kanal, en falk i Palace Hotel på Rådhuspladsen – og mange af disse dyr endte hjemme i kælderen i hendes logi, hvor de blev pas-

set og plejet på bedste vis – men, som hendes husværtinde måtte indrømme efter hendes død, til ubodelig skade for kælderens.¹

Ved hjælp af dagsjournalerne er det muligt dag for dag at følge, hvilke telefoniske henvendelser, foreningen modtager, hvilke spørgsmål, som folk, der henvender sig til foreningen, vil have besvaret og hvilke forventninger, der er til foreningens arbejde.

Ud fra sagernes art kan man så eftersøge dem i sagsmapperne, selv om dette ikke er en garanti for, at sagernes fulde historie kommer frem – sagsmappernes avisudklip er ofte mere givtige end korrespondancen, og ofte ses »sagen« ikke at være blevet afsluttet. Dette har mange gange den årsag, at det blot er avisomtalen og diverse notater, der udgør sagen – et egentligt engagement fra foreningens side viser sig kun i form af udtalelser i pressen. I visse tilfælde er »sagen« begrundet i en udtalelse til pressen om initiativer, der ikke synes at være bragt videre end til papiret. Og endelig har det været tydeligt, at når en sag var bragt i orden rent praktisk, så mente Knud Johansen ikke, at det kunne være nødvendigt at lægge et notat i sagen om udfaldet; det kendte han jo!

Spørgsmålene til foreningen kunne være af ren biologisk karakter, som når der blev spurgt om, hvad man skulle gøre, når to hunde hang sammen.² Forventningerne var ligeledes, at foreningen kunne hjælpe med at finde den hanhund, der havde besvangret fru apotekerens hunhund, eller at foreningen ville afhente den hanhund, der stod udenfor og ventede på en anden frues løbske hunhund.³ Skoleelevers behov for fakta til stileskrivning viser sig også ofte i dagsjournalerne.

Men oftest drejer det sig om opringninger vedrørende syge eller tilskadekomne dyr, og her kunne der henvises videre til Dyrenes Dags dyreambulance, som efter anden verdenskrig opstod i et samarbejde mellem Dyrenes Dags Komité og Falcks Redningskorps. Yderligere kunne der henvises til Falck, Zoneredningskorpset eller politiet. I

-
1. Korrespondance med medlemmerne m.fl. 1942-1982, Alvilda Christensen. Svalens arkiv, LAK.
 2. Dagsjournal, Protokol 1, 17/1-1951-20/11-1951, Dagsjournaler 1951-1956, Svalens arkiv, LAK. Svaret er i øvrigt også noteret ned: »Fru Johansen besvarede det, man skulle blot lade dem staa saa ordnede det sig af sig selv.«
 3. Dagsjournaler, Protokol 1, 17/1-1951-20/11-1951, nr. 953 og protokol 2, 21/11-1951-30/6-1952, nr. 691. Svalens arkiv, LAK.

visse tilfælde, hvor det drejede sig om fugle eller katte, blev Alvilda Christensen sendt ud for at hente dyret for derefter at pleje det. Aflivninger af dyr henvistes til Landbohøjskolen eller til foreningens frivillige inspektør, Rubæk-Andersen.

Mange af opringningerne drejede sig om anskaffelse af husdyr – schäferhunde var i 1950'erne absolut de populæreste – eller om, hvordan kæledyr kunne anbringes i de tilfælde, hvor dyrehold i ejendomme blev forbudt. Endvidere formidledes der feriepleje, bortløbne hunde efterlystes, der blev givet vejledning i eftersøgning af bortløbne dyr, og for de herreløse hundes vedkommende henvistes der til politiet.

De fleste af de opringninger, der blev til egentlige »sager«, drejede sig om dyrplageri, når der blev ringet fra landet, mens opringningerne fra København mest drejede sig om syge dyr, pasningsproblemer, om dyr, der var alene hjemme og som forstyrrede naboerne – og sager, hvor dette medførte, at dyret måtte ud.

Der var dagligt indtil flere opringninger om stort og småt – og nogle dage var det meget småt: Den 29. marts 1952 var der 2 opringninger. Den ene drejede sig om en spurv, der hang fast i en tagrende, men som selv kom fri, den anden om en spurv, der hang fast i et rør; denne »spurv« viste sig at være en uldtot!

Det var også nemt at blive inddraget i nabospektakler, som når fruene i nr. 6 ringede for at klage over, at fruene i nr. 4 beskyldte førstnævntes søn for at have skudt fugle.¹ Bekymrede borgere ringede også i vintertiden og bad om, at der ville blive gjort noget ved fodringen af fuglene på bestemte steder.

Det er i disse dagsjournaler, at problemet omkring fodring af vilde katte og duer for alvor dukker op igen. Én ting var, at foreningen i al stilfærdighed altid havde ydet tilskud til fodring af disse dyr. En anden ting var, at det ofte hændte, at de, der fodrede katte og duer, blev genstand for trusler om udsmidning fra deres lejlighed og lignende. Således truede Københavns Kommune i 1955 en kvinde, der boede i en af kommunens aldersrenteboliger, med at hun ville blive anbragt i De Gamles By, medmindre hun ophørte med fodringen.²

1. Dagsjournal, protokol 2, 21/11-1951-30/6-1952, nr. 908. Svalens arkiv, LAK.

2. Dagsjournal, protokol 4, 1/1-1954- 12/5-1956, nr. 204/1955. Svalens arkiv, LAK.

Det ses tydeligt, at det er sagerne i byerne, der bliver de fleste og de vigtigste i efterkrigstiden. Det er hundene, der fylder mest i dette billede – lænkehunde, hunde i etageejendomme, bidske hunde. Men også katte er med, hvadenten det gælder nabouvenskab, boligforeningsregler eller »kattemødre«. Frk. Elle, et af foreningens trofaste medlemmer, holdt i 1947 8 katte i sin lejlighed på Nørre Alle i København, samtidig med at hun fodrede kvarterets herreløse katte. Til dette formål fik hun med jævne mellemrum tilskud fra Svalen. Der havde været klager over lugten fra katteholdet i december 1946 og i juli 1947, men begge gange havde Sundhedspolitiet ikke haft noget at bemærke. Men i november 1947 fik hun forkyndt tilhold om at skaffe sig af med de 7 af kattene og kun beholde én.¹ Igen i 1958 blev hun truet med udsættelse – og denne gang havde politiet tilmed forsøgt at få hende tvangsindlagt. Her lykkedes det foreningen at få skaffet frk. Elle en anden lejlighed i nærheden, hvor hun kunne medtage sine – nu igen – mange katte.²

I det hele taget fylder problemer med affodring af vilde katte og duer meget i foreningens sagsmapper. Der er en folkebevægelse, der kræver fodring af ænder og svaner i vintersæsonen – og her får foreningen virkelig også vist flaget og gjort sig populær; men det er nærmest også en folkebevægelse, der truer dem, der fodrer de herreløse katte og byens duer. Og her fører Svalen en upopulær sag, når foreningen støtter og hjælper dem, der har medlidenhed med de herreløse dyr. Kattespørgsmålet var en af de sager, hvor der virkelig kunne trækkes skarpe linier op. Kattefodring, kattehold, ja kattens blotte eksistens kunne bringe sindene i kog:

»Kommunelærer forlanger på storsnudet Maade at Dyreværneforeningerne indfanger alle Katte.«³

Allerede i de første år af Svalens levetid havde kampen mod dyr i cirkus og menagerier stået højt på aktivitetslisten. Sagerne mod cirkus kulminerede ved indførelsen af forbudet mod at anvende vilde dyr i

1. Korrespondance 1938-1956. (Korr. 1938, 1942-48). Svalens arkiv, LAK.

2. Bestyrelsens forhandlingsprotokol 1954-1973, p. 62, Svalens arkiv, LAK.

3. Dagsjournal, 1/9-1958-19/2-1959, nr. 1273/1958. Svalens arkiv, LAK.



Svalens vel nok mest upopulære virksomhed: Støtten til fodring af vilde katte. Som fru Schmitto havde klaget over på generalforsamlingen i 1939 (side 60), blev fodringen til en nattens gerning, fordi kattermødre var et forfulgt folkefærd.

cirkus i 1962; dette var kronen på et værk, der havde stået på i hele foreningens levetid. Ikke mindst havde dette arbejde været synligt, da foreningens internat engang i 1920'erne måtte overtage et helt menageri efter en konkurs. Efter 2. verdenskrig handler de fleste af disse sager om tilskueres anmeldelse af vanrøgt. Et andet aspekt af problemerne med de vilde dyr var de mange mindre zoologiske haver og dyreparker, der opstod i 1950'erne og 1960'erne, og hvor forholdene for dyrene ofte var kritisable.

Et helt specielt tilfælde var gøgleren Cibrino, som Knud Johansen i 1950 politianmeldte for at holde en bavian indespærret i et skur i Sydhavnen. Her opstod en dramatisk konfrontation med politiet, Knud Johansen og de øvrige anmeldere. Men at denne konfrontation

efter mange bitre ord endte i et venskabeligt forhold, kan ses, da Cibrino i 1970'erne gentagne gange sendte gavechecks til Svalen; Knud Johansen blev tilmed indbudt til åbningen af Cibrinos museum i Vorbasse.¹

Det danske samfund åbnede sig på mange måder i efterkrigstiden. Dette afspejlede sig også i Svalens arbejde. Industrialiseringen skabte store ændringer i folks måder at leve på – og i deres forhold til dyr. Trækdyrene forsvandt fra gadebilledet, kæledyrene vandt indpas. Handelen med dyr var også noget, der tog et opsving efter krigen – men det var særligt handelen med kæledyr, hvor handelen med nytte dyr tidligere var enerådende. Kæledyrene blev flere og flere, og de blev anbragt bag lukkede døre i etageejendomme, hvor deres tilstedeværelse kunne skabe nabouvenskab i lige så høj grad som i parcelhuskvartererne. Landbrugets dyr blev til gengæld fremmede for byboerne, og eksistensen af løsdriftstalde gjorde, at mange anmeldelser af dyr, der stod ude, måtte vurderes som fuldstændig grundløse. Mange flere eksotiske dyr dukkede op i Danmark, og det var ikke altid, at deres ejere var særlig velinformerede om deres røgt og pleje. Svalens arbejde blev i høj grad informationsarbejde og lobbyarbejde.

1. Korrespondance med medlemmerne m.fl. 1942-1982. Svalens arkiv, LAK.

Svalens virksomhed i 1950'erne

Svalen havde altid været en Københavnsk dyreværnsforening, selv om der havde været kredse forskellige steder i provinsen. I 1950'erne blev Svalen i langt højere grad landsdækkende, idet anskaffelsen af en »Dyreværnevogn« i 1954 gav muligheder for at yde en aktiv indsats også på Fyn og i Jylland. I det hele taget betød motoriseringen af det danske samfund og dagbladenes efterhånden mere landsdækkende karakter, at man kom nærmere begivenhederne, og Svalens indsats i 1950'erne bliver i højere grad spredt ud over hele landet, selv om det daglige arbejde stadig i høj grad var koncentreret i hovedstaden.

Et af de mest originale tiltag i 1950'erne var, da foreningen begyndte at tilbyde sommeferieophold for heste, idet engarealet, der hørte til det bortforpagtede dyreværnehjem i Avedøre, blev anvendt som ferieområde for storbyens trækdyr.¹ For 2 kr. om dagen kunne man have sin hest på græs herude, under dyrlægeopsyn og med rigeligt foder. Ideen opstod, da kusken i et københavnsk vinfirma i 1949 tog sin hest med på sommerferie – en historie, der gik verden rundt. På dette tidspunkt begyndte Svalen at uddele armbind til kuske, der var gode imod deres dyr, og det første armbind blev netop uddelt til denne kusk i 1949.² Disse initiativer fortsatte dog ikke – primært fordi hestenes trækraft netop i disse år holdt op med at have betydning. Trækhestene begyndte at forsvinde fra gadebilledet og blev erstattet af biler. Det var også i begyndelsen af 1950'erne, at man begyndte at opdrage hunde til at være førerhunde for blinde.

Lyn-Patruljerne

Et af de initiativer, hvor automobiler blev taget i brug af Svalen, og som nåede at få praktisk betydning i en periode, var »Lyn-Patruljerne«. I foråret 1950 startede foreningen et forsøg på at komme bl.a. krybskytteriet til livs. Man havde blandt medlemmerne fået 5 biler til rådighed, der med frivillige hjælpere kunne sendes ud over Sjælland

1. Hvilehjem for heste, 1950, Sager ang. heste 1941-1982, Svalens arkiv, LAK.

2. Armbind til kuske, 1949-51, Sager ang. heste 1941-1982, Svalens arkiv, LAK.

27/2-50

Nationaltidend

HESTEKRÆFTER

Dyreværnsforeningen „Svalen“ vil nu indrette et Feriehjem for Heste.

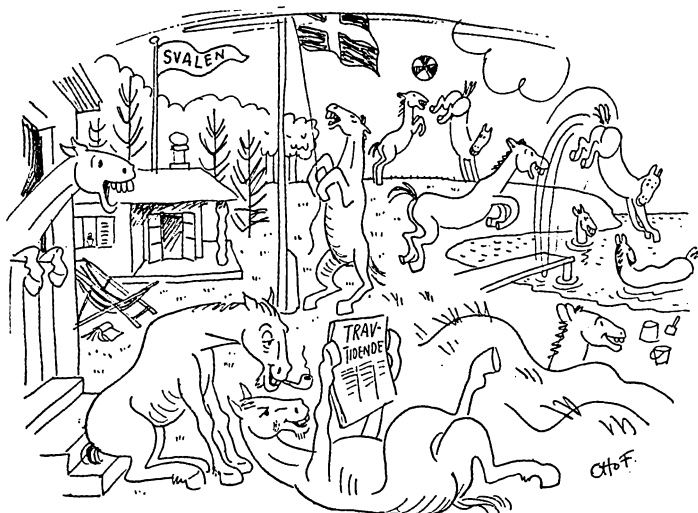

Et Feriehjem for Heste nu „Svalen“ indrette vil, „Lotte“ og „Warden Game“ har noget at glæde sig til. Nu kan de komme ud og hvile den trætte Hov og samle Hestekræfter i Solskin ved Strand og Skov.

Der kan de ligge og dase og hvile den trætte Krop, vippe og spille Langbold og sjipte og spille Top. To Mand frem for en Hoppe de leger der, og en Gang imellem kør' de i Skoven med to Mand for en Char-a-banc.

Om Aftenen i Pejsestalden ved Mulepose og Øl saa er der Underholdning, der gør dem kaade som Føl, Ib Schønberg kommer og læser lidt Morten Korch — den er fin! — for Eksempel „De røde Heste“ almindeligt Hestegrin!

Ideen er god, og til „Svalen“s Ære den taler højt, det er jo dejligt at spænde fra og slippe for Seletstjet. I Sproget nu derved kommer et ganske nyt Ordsprog frem: Een Svalen gør ingen Sommer, men Svalen gør Sommerhjem!

Normandam 

Da Svalen bortforpagtede dyreinternatet i Avedøre, havde man stadig på grunden engarealer, der burde kunne udnyttes. Derfor oprettede foreningen i samarbejde med forpagteren et "feriehjem" for storbyens trækdyr. Ideen gik verden rundt, men motoriseringen gjorde, at behovet for ferie til trækheste forsvandt på samme tid. Så det anderledes initiativ kom kun til anvendelse et enkelt år - i 1950.



1950 var også året, da Svalen for alvor blev motoriseret og virksomheden spredt ud over landet. Til at bekæmpe krybskytteri, fældefangst og dyrplageri på landet startede foreningen »Lyn-patruljerne«. Her ses en af bilerne i udrykningskorpset. Desværre blev også dette initiativ kun kortlivet.

og Fyn på jagt efter fælder, krybskytteri eller dyremishandling. Man havde ovenikøbet taget den mest moderne teknik i brug, idet man var blevet udstyret med 2 splinternye transportable radiosendere, af den type som avisreferatet betegnede som »Talkie Walkies«. ¹ Hvorlænge den indledende iver for dette fremstød har stået på, fremgår ikke; om det har overlevet sommeren 1950 er nok tvivlsomt.

Den ny dyreværnevogn

I 1954 lykkedes det at få anskaffet en ny dyreværnevogn. Vognen og dens indretning var fortrinsvis blevet betalt af forskellige sponsorer. Vognen, en Opel Blitz, var en tidligere brødbil fra A/S Mariendals Mølle og Eka Brødfabrik, redningsbåden var fra starten udlånt fra et værft i Helsingør, mens Dansk Shell året efter donerede en bådmotor til foreningen. Dyr lægeinstrumenter, gasanlæg og inventar og redskaber af forskellig slags var også blevet sponsoreret. Året efter fik foreningen yderligere en gave til anskaffelse af en højttaler til bilen.

På grund af dyreværnehjemmets nedlæggelse skulle vognen ikke længere primært anvendes som dyreambulance – denne funktion var da også i mellemtiden taget op af Dyrenes Dags Komité i samarbejde med Falcks Redningskorps. Derimod var den indrettet både til utallige former for udrykningsaktiviteter: Redning af dyr til lands og til vands, til propaganda- undervisnings- og agitationsformål, til foderudbringning og til ambulansetjeneste. Med en trailer til den synkefri redningsbåd og overnatningsmulighed i bilen muliggjorde denne nye type udrykningsvogn en udvidelse af foreningens aktiviteter til at omfatte hele Danmark, med vægt på dyrplageriundersøgelserne og redningsarbejdet. I de følgende år kunne man møde vognen med Knud Johansen ved rattet overalt mellem Skagen til Gedser, og den blev med stolthed vist frem for de øvrige dyreværnsforeninger i ind- og udland. ²

I 1958 havde den ombyggede brødvogn kørt 34.000 km. i foreningens tjeneste, og havde i den tid oven i købet gjort tjeneste som dyre-

1. Aftenbladet, 22/2-1950. Lyn-patruljer, Sager vedrørende foreningens arbejde 1929-1983, Dyreværneforeningen Svalens arkiv, LAK.

2. Præsentation af dyreværnevognen, Manuskripter og Medlemsblade ca. 1905-1980, Svalens arkiv, LAK.



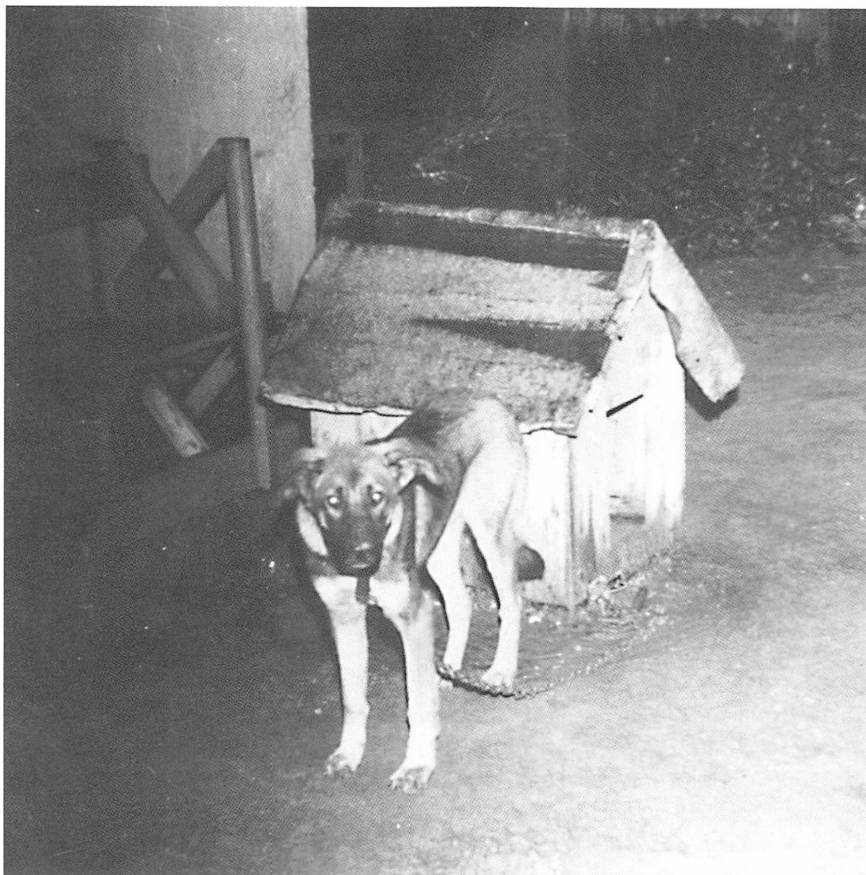

En af de lange seje kampe for dyrevelfærd var kampen for lænkehundenes frigørelse. Da Svalen igen i 1954 fik en dyreværnevogn, begyndte Knud Johansen at tage på inspektionsture over hele landet, og ofte fandt han de forhold, som hundene levede under, meget kritisable. For korte lænker, åbne læskure, for små hundehuse eller afmagrede dyr er emner, der fylder meget i hans arkiver.

redningsvogn under en NATO-manøvre. På dette tidspunkt var den nedslidt og blev erstattet af et Folkevognsrugbrød, der tilmed året efter blev udstyret med påhængsvogn. Denne udrykningsvogn blev foreningens blikfang på de danske landeveje gennem de næste 10 år.¹

1. Dyreværnevognen 1954-1968, Sager vedrørende foreningens arbejde 1929-1983. Svalens arkiv, LAK



I en uges tid i eftersommeren 1951 fik Svalen lov til at bruge et udstillingsvindue på Strøget til at fortælle om sit arbejde. Svalen blev præsenteret som »Dyreværnet«, og genstande fra rædselskabinettet kunne vise, hvad man mellem år og dag havde taget med sig, når man havde opdaget dyremishandlinger. Et lille hjørne demonstrerede dog også harmonien mellem dyr og mennesker - i øverste venstre hjørne symboliseret ved et foto af Storm P. med en af sine hunde.

Oplysningsvirksomhed

Et andet, langt mere episodisk blikfang – hvis foreningens arkiv tegner et retvisende billede af udstillingsaktiviteten – var udstillingen over en uges tid i september 1951 i et af Holbechs magasins store udstillingsvinduer på Strøget ved Amagertorv. Titlen på udstillingen var »Dyreværnet arbejder«, og ved hjælp af fotografier og en lang række af de effekter, som var dyrene til plage, forsøgte Knud Johansen at give et billede af Svalens og sit eget arbejde. Gentagne planer om større dyreværnsudstillinger blev derimod aldrig til noget.¹ Men til

1. Sager ang. dyreværnsudstillinger 1932-1955, Sager vedrørende foreningens arbejde 1929-1983. Svalens arkiv, LAK.

gengæld gav dyreværnevognen muligheder for mindre, mobile udstillinger og for at være tilstede, hvor der var mennesker. Dette skete blandt andet ved, at vognen besøgte sommerhusområderne og via højtaleren gav oplysning om brandfaren i plantagerne, giftspredning i naturen og i haverne eller om, hvorfor man ikke skulle anskaffe sommerhuskatte.

Et andet initiativ, som allerede tog sit udspring i 1930'erne, var ønsket om at lave en dyreværnsfilm. I løbet af 1949 gik Svalen sammen med Foreningen til Dyrenes Beskyttelse, Hestens Værn og Kattens Værn om at få optaget en kortfilm om dyrebekyttelse og omsorg for dyr. Filmen blev produceret af Dansk Kulturfilm, men der gik meget lang tid, før der kom et færdigt produkt ud af det: Der var først premiere på dyrebekyttelsesfilmen »Forsvarsløse Dyr« 28/6-1955. Mange gange op igennem 1950'erne forsøgte Knud Johansen at formå Statsradiofonien til at starte en dyrebrevkasse, men uden held. Til gengæld var Svalen i enhver forstand på forkant med udviklingen af konkurrencen i æteren. Svalen traf nemlig i sommeren 1958 en aftale med »piratsenderen« Radio Mercur om, at der fra sept. 1958 hver søndag 19.45-20.00 blev bragt en dyreudsendelse – »Dyredoktoren« – hvor Knud Johansen og bestyrelsesmedlemmet, dyrlæge Richard Borrøe, medvirkede¹.

Fællesrådet

Knud Johansen havde allerede i midten af 1930'erne flere gange på Svalens generalforsamling taget til orde for et samarbejde mellem de forskellige dyreværnsforeninger. Det havde således været forkert, når direktør Kjølén havde ment, at Knud Johansen forsøgte at slå sig til ridder på en andens kongstanke i krigsårene. Men det var vanskelige bestræbelser, og der var mange forhindringer – ikke mindst personlige animositeter – der skulle ryddes af vejen, før et samarbejde kunne skabes.

I 1955 var tiden tilsyneladende moden, og i august måned indkaldte Knud Johansen til et sonderende møde. Den 4. november 1955 stiftedes så Danske Dyrebekyttelsesforeningers Fællesråd (senere

1. Bestyrelsens Forhandlingsprotokol 1945-1953, p. 61f. Svalens arkiv LAK.

Dyreværnsforeningernes Fællesråd) af Foreningen til Dyrenes Beskyttelse i Danmark, Dyreværneforeningen Svalen, Foreningen til Værn for værgeløse Dyr, Foreningen »Hestens Værn« og Foreningen »Kattens Værn«. Dermed skabtes der et forum, der kunne give dyreværnsforeningerne mulighed for at optræde samlet overfor myndighederne og andre. Knud Johansen blev Fællesrådets generalsekretær. Med Fællesrådet kom der langt bedre muligheder for at blive hørt i dyreskyttselsager, fordi der efterhånden fra myndighedernes side blev givet mulighed for, at Fællesrådet fik høringsret. Fællesrådet har overlevet Svalen, der imidlertid stadig i sin nuværende form er medlem af rådet.¹

Moderne tider

Problemet med olieforurenede fugle som følge af skibes olieudtømmning var et emne, der dukkede op i 1950'erne. Det dukkede første gang op på et bestyrelsesmøde i forbindelse med en sag fra Sæby i januar 1950, men siden blev det ganske almindeligt, at der dukkede »sager« op i aviserne.² I flere tilfælde foretog Knud Johansen selv undersøgelser ved Vestkysten. At miljøsager nu også begyndte at få indflydelse på dyreværnsorganisationernes arbejde viser sig for eksempel også i, at Knud Johansen i 1954 foreslår en radiodiskussion med emnet »Er vi ved at forgive os selv?« Han så en truende fremtid, hvor der var giftstoffer i mad, immune rotter, og hvor transporten af giftstoffer ikke blev sikret tilstrækkeligt til at hindre udslip i naturen.³ Tiden har vist, at han ikke tog fejl i sine forudsigelser.

Et andet af de områder, hvor Knud Johansens skepsis voksede i efterkrigstiden, var i forholdet til myndighederne. Hundetegnsafgiften viste sig netop blot at være en ny indirekte skat, hvilket et blik på hundelovenes indhold med al ønskelig tydelighed viser. Problemet med import og eksport af fugle og andre levende dyr blev i mange år udelukkende et spørgsmål om handelsbalance. En tilladelse til import af skildpadder i 1948 skete således udelukkende for at opmuntre til

-
1. Danske Dyrebeskyttelsesforeningers Fællesråd 1955-1986, Svalens arkiv, LAK.
 2. Bestyrelsens Forhandlingsprotokol 1945-1953, p. 152. Svalens arkiv, LAK.
 3. Brev fra KJ til Statsradiofoniens Programudvalg 9/2-1954, Korrespondance 1954. Korrespondance 1938-1956, Svalens arkiv, LAK.

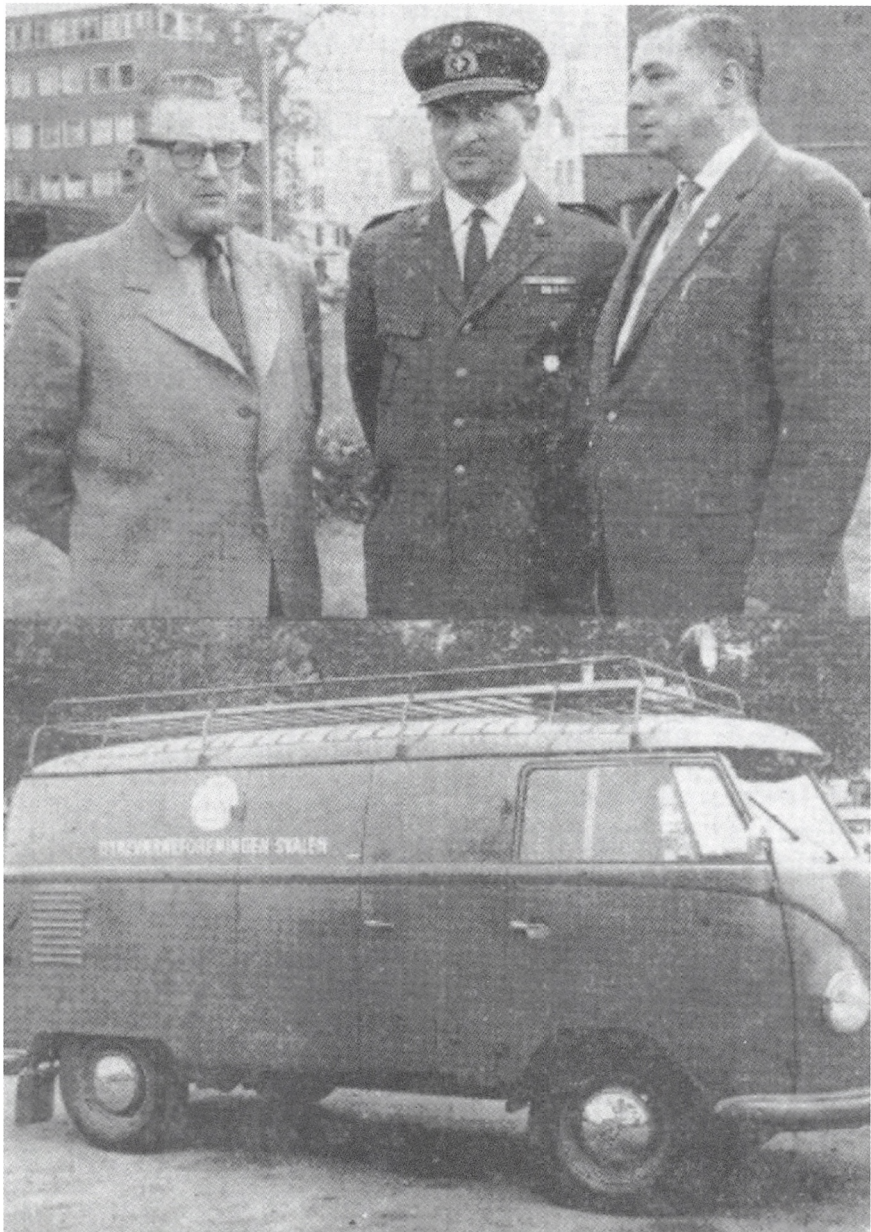

*De moderne tider førte også til, at Dyreværnebilen kom på længere udflugter – helt til Wien til dyreværnskongres i 1962. Her er Knud Johansen (i midten) sammen med ven-
nen og bestyrelsesmedlemmet Aksel Bentzen (til venstre) i 1959 på besøg hos
Flensburger Tierschutzverein. Knud Johansen gik hele sit liv ind for at bære uniform
i sit arbejde, men snittet er blevet moderniseret i forhold til 1930'erne.*

eksport af stue- og prydfugle. Vareknapheden og de mange toldmure gjorde således, at man administrativt sikrede et gunstigt bytteforhold; også når det drejede sig om international handel med dyr – man kunne nemlig importere eksotiske dyr for 25% af det beløb, som man havde eksporteret stuefugle for.¹

Konsekvensen af, at Grønland fra koloni blev en del af det danske rige medførte også, at Svalen følte, at foreningen burde udstrække sine aktiviteter til denne del af riget, primært i forhold til de typer af selvudløsende skudapparater, som blev anvendt til isbjørnejagt, og i forhold til vanrøgt af slædehunde. Men det blev i regelen ikke til mere end til protester, når der dukkede en sag op i dagspressen. Tilsvarende protester kom, da rumprojekterne begyndte at blive forsidestof. For dyreværnsforeningerne var det ikke rumfartseventyret, der var interessant, da russerne begyndte at sende deres Sputnik-satellitter op; det var det faktum, at man sendte hunde ud i rummet til den visse død.

Svalen og domstolene

Der er fra 1950'erne grundigt behandlede sager om vanrøgt og mishandling af landhusdyr, der viser at foreningen har haft et ganske effektivt meddelernet over hele landet. Netop som optakt til revisionen af dyreværnsloven gjorde foreningen et stort arbejde med at afdække, hvordan dyrplagerisager blev behandlet ved retterne; i hvilke tilfælde den eller de tiltalte blev dømt, og hvorvidt dommen mundede ud i en betinget straf, en bødestraf, eller i frihedsberøvelse. Resultatet var nedslående. Men det var måske på dette punkt – indsigt i dyrplagerisager – at Knud Johansen arbejdede hårdest i 1950'erne. Mange dommere nægtede at give domsafskrifter til Svalen, fordi de ikke anså foreningen for at være part i sagerne. Det var faktisk først i 1964, at justitssekretæren ved Vestre Landsret kunne meddele Knud Johansen, at man i landsretterne og i højesteret havde besluttet at dyreværnsforeninger »måtte betragtes som havende retlig interesse i at få tilstillet udskrift af domme i dyrplagerisager«. ² Til gengæld

-
1. Korrespondance 1949, Korrespondance 1938-1956, Svalens arkiv, LAK
 2. Brev fra justitssekretæren ved Vestre Landsret til Dyreværnsforeningen Svalen, v/Knud Johansen, 15/12-1964. Korrespondance 1964-1973, Svalens arkiv, LAK.

kunne man fra 1950'erne se, at visse politimestre udleverede hele den originale sag til Svalen – og aldrig fik den igen.¹

Men domsudskrifterne viste også, at bevisets stilling i sagerne ikke altid kunne udløse de domme, som kunne tilfredsstille dyreværnsfolks retfærdighedsfølelse. Antallet af sager, der fra Svalen søgtes genoptaget hos statsadvokat, rigsadvokat, justitsministerium eller ombudsmand, var meget stort. Men det var kun i ganske få tilfælde, at Knud Johansens ansøgninger førte til genoptagelsen af sagerne; der var ikke juridisk grundlag herfor. I regelen slap de dømte med en bøde eller en betinget dom; de domme, som Svalen gerne havde set, gik i regelen i retning af en fængselsdom tilføjet en frakendelse af retten til at have med dyr at gøre. Men sådanne domme begynder først at optræde henimod slutningen af det 20. århundrede.

Kan hunde tænke?

En af de mest utrolige sager, som Svalens arkiv afslører fra 1950'erne, er historien om hunden Palle. På et tidspunkt i sommeren 1954 fandt Knud Johansen på en gård ved Ringsted en gårdmand, der lod sin hund, en grønlandsk spids, lægge poterne på traktorens rat og styre traktoren. Knud Johansen så i hundens handlinger det endegyldige bevis for, at dyr kan tænke, og oprettede en aftale med hundens ejer om, at Svalen fik eneret på optagelser af film, fotografier og fjernsyn, mod at gøre Palles færdigheder kendt – honoraret skulle så deles. Historien kom ud i august 1954 og gav straks anledning til underholdende artikler om hunde som forkarle, og om det enorme fald i lønomkostninger, som dansk landbrug herved kunne forudse. Men længere nåede historien aldrig. Og om det endelige bevis for dyrs tankevirkosomhed blev fundet ved rattet på en traktor på Midtsjælland, fremgår ikke af Svalens arkiv.²

-
1. Ved afleveringen af Svalens arkiv til Landsarkivet for Sjælland har en række sagsakter derfor igen fundet deres rette plads.
 2. Hunden »Palle« kører traktor, 1954, Sager angående hunde 1943-1970, Svalens arkiv, LAK.



Dyreværnehjemmets salg

En epoke i Svalens historie gik til ende i slutningen af 1950'erne, da foreningen definitivt skilte sig af med Dyreværnehjemmet i Avedøre. Ordningen med, at ejendommen var bortforpagtet indtil bedre tider oprandt, blev mere og mere illusorisk, og trækheste, der havde behov for sommerferie eksisterede stort set ikke længere i hovedstadsområdet. Genoprettelsen af et internat var på dette tidspunkt heller ikke lige så magtpålgende, som det havde været tidligere i århundredet – andre havde taget arbejdet op. Så skønt foreningens økonomi blev bedre, fordi gaver og arv fra slutningen af 1950'erne begyndte at skabe grundlag for en komfortabel formue, samtidig med, at driften begyndte at vise et mindre overskud, så var tanken om et nyt dyreværnehjem nu forældet. Den vej, som Knud Johansen og hans bestyrelse nu var slået ind på, lagde mere vægt på lobbyvirksomheden og opmærksomhed omkring dyrplagerisager, boligsager og sager omkring handel og plejeforhold for dyrene. Derved fastholdt han sammenhængen mellem teoretisk og praktisk dyreværn, men han koncentrede den samtidig på nogle få, men meget vigtige områder, der også var forståelige i den offentlige debat. Derfor var det ikke uden lettelse, at bestyrelsen modtog et tilbud fra Glostrup kommune, under hvem Avedøre dengang hørte, om at overtage ejendommen.

←

Midt i agurketiden, i sommeren 1954, gik dette billede land og rige rundt. Hunden Palle kunne tilsyneladende styre en traktor i langsom fart henover marken. Knud Johansen skyndte sig at skrive kontrakt med hundens ejer om at gøre alverden bekendt med den dygtige hund. Men avis kommentarerne var mere humoristiske end oplysende - og egentlig var det vel mod Svalens ideologi at lade dyr optræde? I hvert fald sluttede Palles tid som mediestjerne ganske få dage efter at den var begyndt.

Svalen i 1960'erne

Det ene årti gik over i det andet uden store ændringer i foreningens liv; dyrplagerisagerne fortsatte, ligesom boligsagerne. Men dagsjournalerne fortæller os om, hvorledes de almindelige arbejdsprocedurer ændrede sig indenfor dyreværnsarbejdet. Aflivning var ikke længere noget, der blev udført af private med licens, eller hvor man udelukkende henviste til Landbohøjskolen. Nu var det dyrlægerne, der overtog dette arbejde. Alle spørgsmål om at optage dyr – herreløse, syge og tilskadekomne – gik nu til Falcks Dyreambulance – stadig betalt af Dyrenes Dags Komité; eller man kunne henvende sig direkte til Foreningen til Værn for Værgeløse Dyrs dyreinternat på Islevdalsvej, eller til Kattens Værn, der nu med dyreværnsvogn og katteinternat overtog alle sager om hjælp til katte i nød.

I dagsjournalerne kan man se, at nabostridigheder og –sladder stadig når frem til Svalen, som da en tjener i 1969 blev anklaget for at fodre sine slanger med kattekillinger.¹ Et indblik i anspændte familierelationer, hvor dyrene bliver ofre, ser vi to dage før juleaften 1969:

»En kvinde, der bor..... ønsker afhentning af sin hund, da hun skal rejse om en halv time. Det er hendes mands hund,, men han har ikke været hjemme i 3 mdr. Da hun truede med at lukke hunden ud for at passe sig selv bad vi Kastrup Politi om at tage derud.«²

Det var også årtiet, hvor happenings i kunstmiljøet påkaldte sig dyreværnsforeningernes opmærksomhed. Det begyndte med et fyrværkeri på Louisiana, hvorunder en »udenlandsk Artist« havde lavet et fyrværkeri, i hvilket en due, som han havde anbragt i en kasse, var omkommet. Louisiana var også i centrum for dyreværnsforeningernes opmærksomhed i februar 1970, da kunstneren Bjørn Nørsgaard, i protest mod volden i Vietnam og Biafra, med brug af »he-

1. Dagsjournal 1/6-1969-28/3-1970, nr. 282, Dagsjournaler 1969-1975, Svalens arkiv, LAK.

2. Dagsjournal 1/6-1969-28/3-1970, nr. 717, Dagsjournaler 1969-1975, Svalens arkiv, LAK.

denske ritualer og ceremoniel«, slagtede en hest. Hesten blev derefter parteret og stykkerne skulle derefter konserveres i 400 syltetøjsglas, der skulle udstilles på kunstmuseet. Der skal ikke her kommes ind på selve sagens forløb, men Svalens protest mod, at statsmidler til kunststøtte blev kanaliseret ud til »den slags modbydelige handlinger«, blev registreret i dagspressen.¹ De ekstreme handlingers tid var begyndt.

Lobbyarbejde

Det blev mere og mere det politiske arbejde bag kulisserne, der kom til at betyde noget. I 1964 rejser foreningen sager om tremmekalve – pulverkalve, som slagterierne også kaldte dem. Debatten løb over det næste års tid, indtil justitsministeren besluttede at lade opdrættet af tremmekalve fortsætte. Det blev herefter først og fremmest et spørgsmål for Svalen om, at justitsministeren kun havde hørt Foreningen til Dyrenes Beskyttelse, men ikke Dyreværnsforeningernes Fællesråd, og om at Fællesrådet herefter skulle have høringsret i dyreværns-spørgsmål.²

Men lobbyarbejde – det som i første halvdel af århundredet blev betegnet som »det teoretiske arbejde« – var ikke let at drive igennem, når man var meget resultatorienteret. I et brev til kulturminister Hans Sølvhøj fra 1965 kan Knud Johansen ikke tilbageholde sin frustration over lobbyarbejdets manglende virkning, da han skriver: »*Tak for vort sidste møde og den gode cigar. Det var mit hidtil bedste udbytte af et besøg af en minister!*«.³

Troen på, at det var muligt ved personlige bekendtskaber at fremme sagen, fandtes også hos Knud Johansen i begyndelsen af 1960'erne. I disse år kom han i kontakt med daværende finansminister Viggo Kampmanns kone, og ved denne form for »ægtefællelobbyvirksomhed« mente han at have fundet en nemmere vej til indflydelse på lovgivningen og de offentlige myndigheder. Det lykkedes da også i en enkelt sag i 1961, hvor Knud Johansen inviterede fru Kampmann til

-
1. Hesteslagtning ved »Louisiana« 1970, Sager ang. heste 1941-1982, Svalens arkiv, LAK.
 2. Udklip og sager vedr. tremmekalve 1963-1966, Sager ang. grise og kvæg, Svalens arkiv, LAK.
 3. Korrespondance 1964-1966, i: Korrespondance 1964-1979, Svalens arkiv, LAK.

Kastrup Lufthavn for at se på 10 strandede cirkusløvers forhold. Her greb Kampmann – nu statsminister – tilsyneladende ind, så justitsministeren foretog sig noget mere end at henvise Svalen til at møde op i den ugentlige træffetid.¹

Knud Johansen kom i denne periode også tæt på det politiske liv, da han blev bedt om at stille op til folketingsvalget i 1964 for Socialdemokraterne. Valgt blev han ikke, så han måtte fortsætte med at rende ministrene på dørene på den sædvanlige vis.

Boligsager

Sagerne, hvor boligejere forlangte, at deres lejere skaffede sig af med deres husdyr, fortsatte, og sagerne blev flere og flere. Et foreløbigt gennembrud i kampen for at få lov til at holde dyr i lejligheder kom i 1966, hvor Vestre Landsret afsagde en dom, ifølge hvilken et boligselskab ikke kunne forlange et husdyr fjernet, hvis dyreholdet havde stået på i flere år med boligselskabets vidende.² Denne sag drejede sig om et boligselskab i Skjern, og snart efter anvendte Knud Johansen denne dom til at sikre beboerne af Esbjerg kommunes enfamilieshuse, at de kunne holde husdyr, mens det måtte overvejes, hvorvidt beboerne i de kommunale etageejendomme kunne få lov til at beholde de dyr, som allerede var i ejendommene. På dette tidspunkt havde Silkeborg Kommune bedt om foreningens bistand til at få lavet en ordening med beboere i et kommunalt boligkompleks.

Én ting var de kommunale boligselskaber, en anden de kooperative. Året efter måtte Knud Johansen til Silkeborg igen, fordi Arbejdernes Andelsboligforening truede sine lejere med udsmidning, hvis de ikke fjernede husdyrene. Her var man ikke imponeret over Svalens for-måen på området, og andelsboligforeningens forretningsfører gik her udelukkende efter at forlange reglementers overholdelse. Tilsvarende var det i København, hvor KAB og Foreningen Socialt Boligbyggeri forlangte reglementer overholdt, til trods for tidligere kendskab til eksistensen af husdyrene. I de fleste sager kan der ikke i Svalens arki-

1. Gerardis løver i Kastrup 1961-1962, Sager vedr. Cirkus, Zool. haver og dyrepar-ker 1940-1978, Svalens arkiv, LAK.

2. Boligsag: Esbjerg Kommune, Boligsager 1948-1968, Svalens Arkiv, LAK.

ver ses nogen lykkelig afslutning på sagerne – ikke engang i de tilfælde, hvor Viggo Kampmann var bestyrelsesmedlem i boligselskabet.¹ Et endeligt gennembrud i forhold til de kommunale boligselskaber kom i 1968, da Gladsaxes daværende borgmester, Erhard Jakobsen, gik ind for at det var en menneskeret at holde dyr i alment nyttigt boligbyggeri og lovede at indrette reglerne i Gladsaxe kommune herefter. Svalen kvitterede ved at give Erhard Jakobsen foreningens hæderstegn – og derudover blev han tildelt en helt ny udmærkelse, som der i øvrigt aldrig hverken før eller siden er hørt om – en ølhund!²

Dyrplagerisagerne

I løbet af 1960'erne skifter dyrplagerisagerne karakter. Mens der fortsat er mange tilfælde af vanrøgt, er der nu også en række totalt uvittige handlinger, der begynder at dukke op; dyreholdet i storbyerne fører nye typer af sager med sig. Det kan for eksempel ikke kaldes hverken uagtksomhed eller helt almindeligt, når en nabo lokker en hund til sig for at overhælde den med salmiakspiritus; når en hund kastes ud fra 12. etage i et hus – eller når folk i deres brandert lader en killing køre gennem en brødmaskine!

Megen tid gik i slutningen af 1960'erne med at forsøge at få myndighederne til at lave regler for hundepensioner – det havde i forvejen været vanskeligt at få hundehandlere og dyreforretninger til at gå ind på, at der skulle fastholdes en standard i driften og i dyrenes daglige pleje her. Men de mange kenneler og dyrepensioner, der opstod i forbindelse med, at ferierne nu blev til flyferier, og at folk til dagligt rejste meget mere, gjorde, at man i Svalen følte et stærkt behov for faste retningslinier på dette felt. Fra Svalen afsendte sit forslag i 1966 gik der 3½ år, før der kom et svar fra myndighederne – og her kom intet håb om en lovgivning; blot en cirkulæreskrivelse til politiet om at skærpe opmærksomheden, så det sikredes, at erhvervsmæssig hundehandel og –opræt ikke påbegyndtes uden politiets tilladelse.³

1. Diverse boligsager i: Boligsager 1948.1968, Svalens arkiv.

2. Korrespondance 1964-1979, Svalens arkiv, LAK.

3. Forslag til regler om hundepensioner, Sager angående hunde- og dyrehandlere 1931-1983, Svalens arkiv, LAK.

Bestyrelsesarbejdet

1966 var sidste år, hvorfra der i Svalens arkiv frem til 1985 findes et generalforsamlingsreferat, og generalforsamlingen var da gældende for årene 1961-64. Aktiviteten på bestyrelsesniveau havde været dalende i hele perioden, og ligeledes medlemstallet. En revideret medlemsliste fra 1970 optæller 334 levende og betalende medlemmer. Også i bestyrelsen skulle nogle falde fra ved dødsfald. Sidste gang, hvor Knud Johansen tog dyreværnevognen med til verdenskongres for dyrebeskyttelse var i 1962. Dette år tog hans ven, bestyrelsesmedlemmet Aksel Bentzen med, men han døde i Wien, på kongressens sidste dag.

Et bestyrelsesmedlem blev derimod udstødt af bestyrelsen: Svalen havde fra gammel tid haft den praksis, at foreningen henviste ubemidlede medlemmer, der havde brug for at få en dyrlæge til at undersøge deres husdyr, til en bestemt dyrlæge, og at foreningen efterfølgende betalte regningen. Et bestyrelsesmedlem, der samtidig var dyrlæge, havde i en del år besørget denne tjeneste, men på et tidspunkt i 1963 blev kasserer og formand klar over, at foreningen betalte regninger, der allerede var blevet betalt én gang – og for medlemmer, der bestemt ikke var ubemidlede.¹

På samme tid kastede redaktøren af medlemsbladet »Svalen« håndklædet i ringen. Hans farvel viste det reelle problem, det var, at formanden kontrollerede alt, og at sagerne kun skred frem i det tempo og i den prioritering, som formanden ønskede eller kunne overkomme. Beklagelserne startede med at der kun stilledes redaktøren en brugt og snart ubrugelig skrivemaskine til rådighed, mens formand og kasserer kunne få moderne rejseskrivemaskiner. Dernæst, at der kunne gå op til et år, hvor redaktøren ikke hørte fra formanden, der samtidig var ansvarshavende redaktør, og at antallet af numre af bladet, der var udkommet, var begrænset til »en gang hvert skudår«. Hans egne artikler var gang på gang blevet skudt til side til fordel for manuskripter, som formanden kom med. Formanden havde ikke kunnet overholde frister, og numre af bladet var blevet sat i værk uden nogensinde at kunne afsluttes eller at aftaler med eksterne bidrag-

1. Sager vedr. bestyrelsesmedlemmer 1922-1982, Svalens arkiv, LAK.

ydere eller annoncører kunne træffes. Ikke mindst havde det truffet redaktøren, at formandens tiltaleform havde været af en karakter som den, man benytter overfor en skoledreng – og at formanden generelt havde ment, at bladet var unødvendigt. Og dermed smækkede han døren efter sig og gik ud af arbejdet i Svalen.¹

Dermed kommer vi tilbage til det problem, der skulle lægge Svalen som forening i graven: Formanden ønskede ingen konkurrence i dyrebeskyttelsesarbejdet, ingen initiativer fra foreningens side, medmindre de kom fra ham selv. Der kom mange, men den brede opbakning, som ville være kommet af en aktiv medlemskare, som det var sket i begyndelsen af århundredet, og det grundlag for opbygning af en græsrodsorganisation, som andre foreninger tog fat på at skabe på dette tidspunkt, det kom aldrig til Svalen.

1. Otto Petersen, Sager vedr. bestyrelsesmedlemmer 1922-1982, Svalens arkiv, LAK.

Svalen i 1970'erne

Det kunne godt være farligt at være dyrebeskytter, og Knud Johansen kom da også ud for utaknemmelighed fra dyrene selv. Da han i april 1976 sammen med politimesteren i Holstebro inspicerede nogle får, der var døde af vanrøgt, blev han overrasket af en gal vædder, der fik stanget ham omkuld – men så var det også første gang i hans 52 år i dyreværnsarbejde, at han havde lidt overlast i tjenesten.¹

Knud Johansen var i disse år særdeles utilfreds med myndighederne, og socialdemokraten var så utilfreds med partiets position i dyreværnsager, at han i begyndelsen af årtiet begyndte at glide stærkt mod højre i det politiske spektrum; han meldte sig ind i Danmarks Antibureaukratiske Forening, men forlod den tilsyneladende igen, da en vis advokat Mogens Glistrup viste sig på den politiske scene. Allerede i slutningen af 1950'erne havde Knud Johansen bakset med ideen om »en dyreværnsforening for mennesker, der skal modarbejde statsformynderi og diktaturtendenser, tvang og embedsmandsvælde« – i arkivet benævnt »Foreningen for Frihed og Ret«.² Bitterheden over for de myndigheder, der hellere frikendte end straffede dyremis-handlere, og som troligt gav dispensation til dyrefjendtlige fødevarer-produktionsmåder, var tiltagende i Knud Johansens senere år.

Dagsjournalerne viser igen, hvorledes samfundet har udviklet sig. I januar 1971 er skrammellegepladser efter udsendelser i TV pludselig både blevet en dille og en sag i offentligheden. Problemet i dyreværnssammenhæng var, at der på disse legepladser også blev installeret kaniner og ænder som kæledyr; at dyrene enten ikke blev ordentligt passet eller at børnene ikke havde nogen forudsætninger for at behandle deres dyr ordentligt.³ Et følgeproblem af disse nye måder at introducere børnene til dyrenes verden på var i øvrigt, at mange af dyrene undslap fra deres bure på legepladser og børneinstitutioner – når de da ikke kom til at lide under hærværk og direkte

1. Ekstrabladet 30/4-1976, Diverse sager II, 1958-1984, Svalens arkiv, LAK.

2. Danmarks anti-bureaukratiske forening 1971-1974 og Foreningen for Frihed og Ret 1956-1981, Diverse sager III, 1940-1982, Svalens arkiv, LAK.

3. Dagsjournal 1/1-1971-13/4-1971, nr. 24, 29, 38, 39, 43, 45-48. Dagsjournaler 1969-1975, Svalens arkiv, LAK.

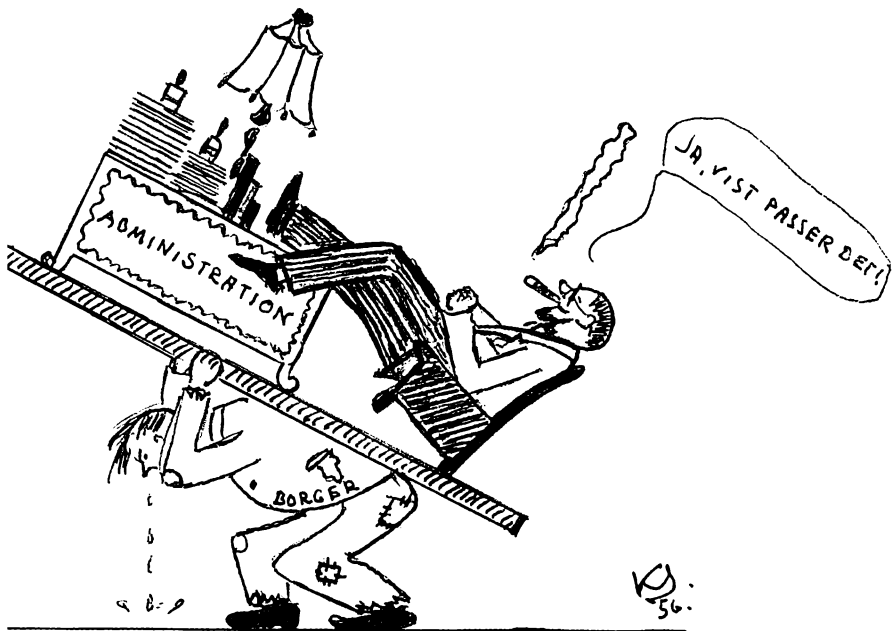

D"SSSTATEN DANMARK 1956.

Allerede fra slutningen af 1930'erne mærker man Knud Johansens skepsis overfor myndighederne. I slutningen af 1950'erne havde skepsis udviklet sig til modvilje overfor et system, der konsekvent gik imod dyrevænnernes interesser og forslag. Det var også magre år for Svalen og for Knud Johansen personligt, så statens og politikernes manglende interesse for dyreskyttelse og menneskeskyttelse fik ham til at gengive den opblomstrende velfærdsstat på denne måde.

dyrplageri. Gladsaxe Kommune måtte i 1975 indse, at de havde fået et problem med de mange vilde kaniner, der var efterkommere af dyr, der var undsluppet fra de kommunale institutioner!¹ Storbyens vækst ud i skov-, mark- og engområder gjorde også, at rådyr, harer og ræve dukkede op i de storkøbenhavnske forstadsbebyggelser i stigende tal.

Danskernes almindelige viden om dyr og deres færden forbedrede sig ikke. En opringning som den følgende var ikke helt ualmindelig:

1. Dagsjournal 8/4-1974-2/9-1975, nr. 106, Dagsjournaler 1969-1975, Svalens arkiv, LAK.

»Fruvil have at vide hvorfor der ikke kommer så mange fugle i hendes have, hvilket vi ikke ved.«¹

Mange af dagsjournalernes sager drejer sig også om, at folk »har set« et eller andet, som de mener må være forkerkt; det er godt nok ualmindeligt, at der går en flamingo ude på deres vej, men at svaner står med det ene ben på ryggen burde man ikke behøve at tilkalde dyreværnet for. Måske skulle man også tilkalde anden form for hjælp, når nervepatienter klager over, at naboen helt sikkert slagter katte.²

Opringningerne viste i højere grad end tidligere, at samlivsproblemer og jalousi overfor partnerens kæledyr kunne spille en stor rolle for danskernes forhold til deres dyr. En skilsmisse resulterede således i, at Svalen måtte skride ind og sætte to hunde i pleje, fordi ægtemanden både slog sin kone og hendes hunde; en jaloux samlever bortførte sin kærestes hund – og en kvinde ringede fortvivlet, fordi hendes kæreste tilsyneladende foretrak sin schæferhund – også i seksuel henseende.³

Den større åbenhed omkring seksuelle forhold og pornografiens frigivelse gav også anledning til, at Svalen greb ind i nogle tilfælde. En annonce for et live-show, der involverede »Kvinde og hund i KÆMPE ANIMAL-SEX-SHOW« førte straks til en anmeldelse – der imidlertid først og fremmest gav både klubben og kvinden en enorm gratis reklame i Ekstrabladet. Denne reklame udstrakte sig yderligere til de film som kvinden havde optrådt i sammen med diverse dyr. Hendes aktiviteter havde allerede gjort, at hun havde problemer med at skaffe dyrlæger til dyrene hjemme på bopælen på landet – tilsyneladende på grund af dyrlægernes moralske forargelse. Men anmeldelsen mod sex-showet blev afvist af politiet efter at politidyr lægen og det veterinære sundhedsråd havde udtalt, at »dres-

1. Dagsjournal 22/1-1977-5/9-1978, nr. 66/1978, Dagsjournaler 1975-1983, Svalens arkiv, LAK.

2. Dagsjournal 11/4-1973-8/4-1974, nr. 914, Dagsjournal 1/1-1971-13/4-1971, nr. 69, Dagsjournal 1/1-1972-11/4-1973, Dagsjournaler 1969-1975, Svalens arkiv, LAK.

3. Dagsjournal 1/1-1971-13/4-1971, nr. 21, Dagsjournaler 1969-1975, og Dagsjournal 3/9-1975-2/10-1977, nr. 164, Dagsjournaler 1975-1983, Svalens arkiv, LAK.

suren« ikke virkede psykisk belastende på hunden, og at »de beskrevne forhold« i øvrigt lå udenfor dyreværnslovens område – endnu én af de situationer, hvor Knud Johansen følte sig svigtet af myndighederne.¹

Sagerne fra 1970'erne var stadig ofte boligsager, hvor det diskuteredes, hvorvidt dyrehold i ejendommene burde tillades, eller hvor boligselskabet simpelthen opsagde lejekontrakten på grund af dyrenes tilstedeværelse. Borgmestre som Edel Saunte og Egon Weidekamp i København blev ofte opsøgt af Knud Johansen, men uden større held. I et læserbrev til »Valbybladet« i februar 1970 forlanger han – med brodden rettet mod Edel Saunte – »Hundehaderne ud af bystyret«. I de følgende år arbejdede han på en pjeces med titlen »Slå igen!«, der skulle hjælpe beboere i etageejendomme til at få lov til at holde husdyr. Imidlertid findes der kun manuskripter i forskellige stadier i Svalens arkiv, så selv om pjecen blev annonceret offentligt flere gange i begyndelsen af 1970'erne, har den formentlig aldrig set dagens lys.²

Naboklagerne tog til, hvadenten det drejede sig om hunde, der var alene i lejligheden i dagtimerne – et mere og mere almindeligt problem i et samfund, hvor flere og flere kvinder kom ud på arbejdsmarkedet – eller om det var et æsel, der stod og skrydede i en have i Farum. Efterladte dyr i lejligheder blev generelt et af de store dyreværnsproblemer i 1970'erne. Men sjældent gik det så vidt som i et tilfælde fra Frederiksberg, hvor en kvinde uden varsel havde fraflyttet sin lejlighed og var flyttet ind under et andet navn længere nede ad gaden – uden at tage sine undulater med; de var døde eller døende, da viceværten fik åbnet til lejligheden.³ Det kunne også ske, at folk medbragte deres hund på værtshus – og »glemte« at få dem med, når de gik.

Anmeldelser og chikane af naboer, samt falske anmeldelser dukker også stærkere frem i denne periode. Naboers uvenskab fører ofte til anmeldelser af dyrplagerier. Regninger for dyrs ophold eller pleje bliver udgangspunkt for chikane mod den, der har udskrevet regningen. Skuldertrækkene fra en træt Knud Johansen, der måtte lade sig

1. Royal Club, 1970, Diverse sager II, 1958-1984, Svalens arkiv, LAK.

2. Pjecen »Slå Igen!«, 1971-1975, Boligsager 1970-1974, Svalens arkiv, LAK.

3. Dagsjournal 22/1-1977-5/9-1978, nr.365/1977, Dagsjournaler 1975-1983, Svalens arkiv, LAK.

involvare i menneskenes uenigheder træder stærkt frem i et notat som det følgende:

»Fruanmelder [sin nabo i beboelsesejendommen]. Hun trak sin anmeldelse tilbage, da den hverken var fugl eller fisk.«¹

»Fru....., Gl. Kongevej., at fru....., Sct. Jørgens Alle..., har to hunde der gøer. Efter undersøgelse bunder det hele i krakileri.«²

Det skulle også give ekko i Svalens dagsjournaler, at en gruppe unge i september 1971 besatte Bådsmadsstræde Kaserne og begyndte at indrette et alternativt samfund dér. 5 måneder senere kom den første anmeldelse, baseret på rygter:

»Det anmeldes anonymt, at der på Bådsmadsstrædes Kaserne findes en del hunde og geder og at en ged skulle være blevet slagtet.«³

Mange anmeldelser om geder, bjørne, vilde hunde, om vanrøgt, o.s.v. på Christiania kom fra anmeldere i nabolaget, eller fra helt andre dele af byen. Orlogsværftet meddelte i juni 1976, at man havde en kalkun gående rundt, »som måske kommer fra Christiania«⁴ En mand fra Nordvestkvarteret ringede en dag i 1976 og fortalte, at der gik vildsvin rundt i Christiania i meget snavs, og at de larmede – senere ringede han igen og fortalte, at de ikke var der mere...⁵ Men også Christiania selv anmeldte deres dyreværnsproblemer til Svalen. I julen 1973 ville Informationskontoret gerne have Svalen til at afhente to herreløse

-
1. Dagsjournal 11/4-1973-8/4-1974, nr. 223/1974, Dagsjournaler 1969-1975, Svalens arkiv, LAK.
 2. Dagsjournal, 1/7-1980-12/12-1983, nr. 26/1980, Dagsjournaler 1975-1983, Svalens arkiv, LAK.
 3. Dagsjournal 1/1-1972-11/4-1973, Nr. 110, Dagsjournaler 1969-1975, Svalens arkiv, LAK.
 4. Dagsjournal 3/9- 1975-2/1-1977, Dagsjournaler 1975-1983, Svalens arkiv, LAK.
 5. Dagsjournal 22/1-1977-5/9-1978, nr.120/1977, Dagsjournaler 1975-1983, Svalens arkiv, LAK.

hundehvalpe. Der kan måske spores en vis skadefryd i Knud Johansens notat om, at han har henvist dem til politiet, fordi det drejer sig om hittegods, og at de så hellere selv vil ordne sagen.¹ I et andet tilfælde søgte en socialrådgiver pleje til 6 hunde, fordi en christianit skulle i fængsel, og her kunne Knud Johansen hjælpe med en henvisning til Dyrenes Beskyttelse.² Men beboerne på Christiania begyndte også snart at klage over den måde, som fristadens gæster behandlede indbyggernes dyr på – og over den behandling, som christianitterne derefter måtte finde sig i hos dyrlægen på Landbohøjskolen.³

I Christiania befandt der sig også en bjørn, som efter anmeldelse af bl.a. Svalen flere gange fik sine forhold undersøgt af politi og dyrlæge, uden at der fandtes noget grundlag for at skride ind mod dette eksotiske husdyrhold.⁴ Og danskernes velfærd og videre adgang til alverdens goder i denne tid viste sig også i, at de eksotiske dyr begyndte at blive en del af gadebilledet:

»En mand melder, at der ud for en ølforretning i står en mindre bjørn bundet.«⁵

Spørgsmålene begyndte derfor også at dreje sig om, hvor man kunne få anbragt sin snohalebjørn eller hvorledes andre eksotiske dyr skulle behandles, og æsler og parakitter færdedes hjemmевant i forstadshaverne. En aflivning af 8 løver på en rastepads ved Sorø i 1978 var dog så stærk kost, at det gav genlyd på avisforsiderne og i retssalene. Men sagen viste – endnu en gang – at handel med dyr var et område, hvor der ikke førtes nogen kontrol, og at såvel det juridiske grundlag som strafudmålingen i sager om dyrebeskyttelse var håbløst ude af trit med, hvad man kunne forvente i et civiliseret samfund i slutningen af

1. Dagsjournal 11/4-1973-8/4-1974, nr. 962, Dagsjournaler 1969-1975, Svalens arkiv, LAK.

2. Dagsjournal 22/1-1977-5/9-1978, nr. 559/1977, Dagsjournaler 1975-1983, Svalens arkiv, LAK.

3. Dagsjournal 22/1-1977-5/9-1978, nr. 48/1978, Dagsjournaler 1975-1983, Svalens arkiv, LAK.

4. Bjørn i Christiania, Diverse sager II, 1958-1984, Svalens arkiv, LAK.

5. Dagsjournal 11/4-1973-8/4-1974, nr. 280/1974, Dagsjournaler 1969-1975, Svalens arkiv, LAK.

det 20. århundrede. Dyrehandleren, der nedskød løverne med en salonriffel og derefter flåede dem, fik en bøde på 2.500 kr., men kunne sælge skindene for 80.000 kr.¹

Ikke blot eksotiske dyr, men også mennesker med et andet sprog, en anden hudfarve og en anden kultur optrådte nu i anmeldelserne. Danskernes holdninger til disse menneskers formodede vaner afspejler sig i en notits som den følgende:

»Fru ... mener, at svanerne i søerne stjæles af fremmedarbejderne idet der er en forsvundet, som formentlig er bortfløjet.«²

Foreningens – eller i alt væsentligt, Knud Johansens – rolle var på dette tidspunkt i høj grad blevet denne at lægge pres på myndigheder, når de ikke tog borgernes henvendelser alvorligt. Borgeres anmeldelser til politiet vedrørende forskellige sager – som når der »bare« står en herreløs ged tøjret midt på Torvet i Køge – blev ofte først taget seriøst, når Svalen gentog anmeldelsen. Det samme kunne gælde for dyrlæger, der ikke ønskede at beskæftige sig med akutte sager, og derfor heller ikke ville køre ud om aftenen.³ Det er svært at sige, om politiet generelt var ligeglade med sager om dyreværn og tilskadekomne dyr og derfor prioriterede dem lavt, men engang imellem kunne de holdninger, som borgerne mødte, når de bekymret ringede for at få hjælp, godt virke lidt uvenlige:

»...har fundet en beskadiget fiskehejre ude ved Nivåen. Ringede først til Falck, der henviste ham til Helsingør politi hvor den vagthavende foreslog ham at dreje halsen om på den. Helle Sørensen, Internatet kørte op og fandt den og tog den med til Internatet hvor den bliver plejet.«⁴

1. Dagsjournal 5/9-1978 – 30/6-1980, nr.421/1978, Dagsjournaler 1975-1983, og Løvedrab, Diverse sager II, 1958-1984, Svalens arkiv, LAK

2. Dagsjournal 22/1-1977-5/9-1978, nr. 43/1978, Dagsjournaler 1975-1983, Svalens arkiv, LAK.

3. Dagsjournal 1/1-1972-11/4-1973, nr. 548/1972 og 267/1973, Dagsjournaler 1969-1975, Svalens arkiv, LAK.

4. Dagsjournal 5/9-1978 – 30/6-1980, nr.548/1978, Dagsjournaler 1975-1983, Svalens arkiv, LAK.

Her drejede det sig om Foreningen til Værn for værgeløse Dyrers dyreinternat på Islevdalsvej, der i 1960'erne og 1970'erne blev en meget vigtig samarbejdspartner for Svalen. Svalens arbejde drejede sig stadig om dyrplagerisager og boligsager, men den praktiske hjælp til tilskadekomne, syge eller hjemløse dyr blev i høj grad overladt til andre foreninger. Svalens virksomhed var i kraft af Knud Johansens store kontaktflade og erfaring i høj grad lobbyvirksomhed, hvor det drejede sig om at påvirke myndigheder og nøglepersoner for at opnå institutionel dyrevenlighed og dyrebeskyttelse.

Svalens daglige arbejde i 1978

Fra slutningen af 1970'erne begynder Knud Johansens rolle mere at blive iagttagers. Antallet af egentlige sager svinder ind, mens udklippene i sagsmapperne stadig fortæller om en grundig overvågning af dyreværnsforholdene, som de viser sig i pressen.

Det vil være naturligt på dette punkt, hvor foreningens liv som aktiv dyreværnsforening efterhånden er ved at rinde ud, at overlade ordet til Knud Johansen. Få gange standsede han op og gjorde status over foreningens virksomhed på et givet tidspunkt, og aldrig fik han sammenfattet sine historiske beretninger i en ensartet form. Men i forbindelse med en arvesag fik Knud Johansen imidlertid sammenfattet foreningens daglige arbejde på denne måde:

»Foreningen er hver dag beskæftiget med alle dyreværneopgaver såsom undersøgelse af dyrplagerianmeldelser, ambulancekørsel, dyreredning og har især en udpræget servicevirksomhed med at hjælpe dyrevenner og andre mennesker der hver dag i stort tal ringer til foreningen for at blive hjulpet i et eller andet problem.....

En dame har købt en syg hund hos en hundehandler. Forholdene undersøges på stedet og der fremsendes skriftlig anmeldelse til politiet og foreningen følger sagen til dens afgørelse ved retten og såfremt man ikke finder dens afgørelse rimelig anmoder man rigsadvokaten om at apellere sagen til en højere instans, ligesom der rekvireres domsudskrift iflg. § 41 i Lov om rettens pleje. Den samme fremgangsmåde følges ved behandlingen af alle dyrplagerisager, der anmeldes til foreningen.

En mand [der]skal rejse til England ringer og spørger om han kan tage sin hund med og hvilke foranstaltninger der er forbundet hermed. Han hjælpes via foreningen af Veterinærdirektoratet med al vejledning. Nogle duer er indespærrede på et pulterkammer hvor de er kommet ind gennem et hul i taget. De hjælpes ud i det fri og hullet foranlediges tildækket. En gammel dame trues med udsættelse af sin lejlighed fordi hun holder hund. Ejendommen besigtiges af foreningen, der finder flere alvorlige mangler ved den og da vi senere foreholder ham [*ejeren eller*

viceværtten] disse får fru Jensen pludselig lov til at beholde sin hund. Det foregående er de almindelige eksempler på foreningen[s] daglige virksomhed og alle sager overføres i dagsjournalen således at man altid har en oversigt over foreningens praktiske virksomhed. For større sager ang. dyrplageri laves et omslag, der efter sagens afslutning opbevares i et efterhånden anseligt arkiv. Foreningen har det ikke som f.eks. en skakklub hvor man kun er i aktivitet en enkelt aften om ugen. Hver dag hos os er en dag med aktivt arbejde i kontakt med politi, redningskorps, dyrlæger, pressen og naturligvis befolkningen, der er blevet vant til, at man kan henvende sig til foreningen i alle forhold der har relation til dyr og at enhver assistance fra foreningen ydes uden nogensom helst betaling.

.....

Her [er] nævnt eksempler på det almindelige og daglige arbejde som foreningen beskæftiger sig [med] og gør en aktiv indsats for. Herefter kommer de såkaldte principalsager og af de for tiden aktuelle kan nævnes:

Forslag til en landsomfattende rednings- og ambulancetjeneste for dyr idet hele denne samfundsvigtige sag helt igennem hviler på uforsvarlige tilfældigheder.

Hele spørgsmålet om »K-Z«-høns hvor man blæser på ulovligheden af æglægningsbure. Foreningen deltager meget ivrigt i arbejdet for at loven overholdes og ikke negligeres af profitbegær. Foreningens vogn har gennem længere tid på bagsiden været forsynet med et stort skilt hvorpå står: »SPISER DE ÆG FRA HØNS I K-Z BURE?«

Når man i dag ikke må slagte en hest, ko eller gris uden forud at bedøve dyret skyldes det foreningens indsats, idet dens arbejde herfor af den nuværende formand begyndtes i 1930 og resultatet heraf kom i 1954, altså »kun« 24 år efter.

At vilde dyr ikke må forevises i cirkus er også foreningens indsats, men man søger selv fra myndighedernes side at omgå dette ved med rund hånd at uddele dispensationer til højre og venstre. Trav- og galopporten har også foreningens bevågenhed og man arbejder for tiden på et forslag om forbud mod brugen af pisk på væddeløbsbanerne.

Man er meget aktiv for indførelsen af en fredningstid for katte, idet der ofte foretages indfangninger og aflivninger på den tid af året hvor kattene har killinger.

Zoologiske haver og omrejsende cirkus har altid haft og har fremdeles foreningens bevågenhed.

Når det i dag er forbudt at holde lænkehund har foreningens indsats sin andel heri.

Den dyrplageriske sælfangst i Canada har foreningen altid modarbejdet og har haft talrige møder herom med den canadiske repræsentation i Danmark. Foreningen er i øvrigt stemt for en total fredning af sæler i Danmark.

De mange »hundevagtselskaber« har også foreningens udelte interesse idet hundene ofte køres ud til vagttjeneste på byggepladser og andre steder og så overlades til deres eget befindende fra fredag eftermiddag til mandag morgen. Foreningen forlanger et forsvarligt tilsyn fra myndighedernes side og en vedvarende kontrol.

Lystjagten og den måde den udøves på er ligeledes et problem som foreningen for tiden arbejder med og i forbindelse hermed [stiller] forslag til ændring og tilføjelser til jagtloven samt oprettelse af reservater og fredning af forskellige dyrearter.

Foreningen har for øjeblikket et arbejde i gang som bliver dyrevenners svar på penicillingrisen og medicinkoen og dette arbejde udføres i befolkningen under mottoet: »Bliv mæt med god samvittighed«.

Udover disse eksempler på vort daglige arbejde og virke kan naturligvis nævnes mange andre såsom hjælp i boligsager om dyrehold, fodring af hjemløse katte og fugle, dyrlægehjælp til ubemidledes syge dyr, vejledning i alle spørgsmål om dyr, afholdelse af foredrag om dyreværn i skoler, foreninger og andre steder og udarbejdelse af lovforslag der sigter på en bedre behandling af dyr, såsom human aflivning, forbud mod udlægning af gift. Endelig kan nævnes, at man for tiden forbereder en effektiv indsats mod den ulovlige og usunde hundehandel – et spørgsmål på hvis løsning politiet hidtil har taget noget valent på og uden den nødvendige indsigt.

.....

Svalens gamle motto fra 1906 er på latin og lyder: »Actuosa pro-

volo« og betyder på dansk: »Virksom flyver jeg frem« og det prøver vi hver dag at leve op til.«¹

Fra 1978 haves i arkivet et regnskab for foreningens virksomhed, der viser, at foreningen i løbet af 1960'erne og 1970'erne i økonomisk henseende virkelig har kunnet konsolidere sig. Fra 1970'erne begyndte posten »arv og gaver« for alvor at vokse, og blandt andet var foreningen nu i besiddelse af en ejendom i Odense, hvis årlige overskud alene ville have været i stand til at betale foreningens årlige udgifter, som de var i 1960'erne. Regnskabet for 1978 indeholdt dertil én særlig detalje, som tydeligt viste, hvor meget forening, der var tilbage i Svalen på dette tidspunkt: Der var ikke opført indtægter fra medlemskontingenter!²

Til gengæld havde man dette år modtaget en arv – et landarbejderhus på Sydsjælland – der sammen med de øvrige arveindtægter for 1978 var med til at skabe et årsoverskud på næsten 550.000 kr., hvorved foreningens formue var blevet øget med 50%. På dette tidspunkt havde de værdier, som var blevet skabt af det danske velfærdssamfund i 1950'erne og 1960'erne, vokset sig så store, at arveparterne, der var blevet testamenteret til de forskellige foreninger, blev af en størrelse, der gav dem en enestående mulighed for at blive formuende.

Det hus, som foreningen arvede i Sydsjælland, valgte bestyrelsen at sælge, fordi foreningen formentlig ikke ville kunne få det optimale ud af udlejningen af en enkelt landejendom. Men før salget sørgede foreningen for, at dens idegrundlag altid ville blive fulgt på denne ejendom. I B.T. fra 4. juni 1979 er overskriften på bagsidehistorien: »I dette hus må man ikke slå en flue ihjel«. Svalen fik nemlig inden salget pålagt ejendommen en servitut, der forpligtede enhver, der boede på ejendommen at overholde følgende:

»Ejendommens almindelige brug og udnyttelse må på ingen måde stride mod de idealer og formål, som foreningen arbejder efter.

-
1. Arvesag: Fru A...L....., 1979, Legat- og arvesager 1975-1984, Svalens arkiv, LAK.
 2. Regnskab for året 1978, 1980. Regnskabssager 1935-1979, Svalens arkiv, LAK.

Den må ikke anvendes til hundehandel eller –kennel eller opdræt af forsøgsdyr af nogen art, ligesom den heller ikke må anvendes til drift med burhøns under nogen form, eller andre foretagender der strider mod foreningens opfattelse af dyreværnetanken.

Der må ej heller på ejendommens jordareal eller vegetation foretages sprøjtning med gift, der kan skade fugle eller andre dyr, ligesom der på hele jordarealet – haven såvel som den jord der for tiden henligger som græsmark – ikke må drives jagt eller fangst af nogen som helst art på dyr af nogen som helst slags, undtagen hvis det sker for at befri dyret for bevislige lidelser. Opsætning af net på træer og buske eller nedskydning af fugle for at beskytte afgrøder er forbudt.«¹



Dyreværne bilen blev udskiftet, når den ikke længere kunne hænge sammen. Den seneste version var et moderne folkevognsrugbrød malet i en farve, der lå meget tæt på redningskorpsernes. Her er den opstillet et sted ude i sommerlandet, parat til at fortælle om sommerhuskattenes problemer, om sprøjtning af markerne med gift, om »K-Z-hønsenes liv«. Og Albert Schweitzers portræt skal virke som inspiration til dyrevænlighed.

-
1. Servitut på matr. nr. 6 a Drustrup by, Sdr. Dalby sogn. Testamente: E....C....., Drustrup, Karise, 1979, Legat- og arvesager 1975-1984, Svalens arkiv, LAK.

I disse linier ligger stort set hele det program, som Svalen havde arbejdet efter siden fru Schmittos dage.

Regnskabsposten »Udgifter til foreningsarbejde« var i øvrigt rekordlav. Af 5.200 kr. brugtes de 3.045 kr. til foreningens gammelkendte aktivitet, fodring af fugle og katte. Den næststørste post herunder var »aktiviteter i foreningen« med 873 kr. Driften af foreningens bil kunne klares med ca. 7.500 kr., mens den absolut største udgiftspost var formandens gage, der i 1978 udgjorde ca. 50.000 kr. om året. Det var, hvad fru Schmittos kontorgodtgørelse på 1.500 kr. i 1935 havde udviklet sig til i 1978. Til gengæld havde foreningen så fået en fuldtidsbeskæftiget formand. Og det er netop det, som regnskabet viser: Svalens aktiviteter var blevet professionaliseret i en sådan grad, at medlemsskaren ikke længere behøvede at gøre en indsats – endsige betale kontingent.

Svalen i slutningen af det 20. århundrede

Fra 1978 og frem kom der ikke mange nye sager i Svalens arkiv. Knud Johansens helbred begyndte at svigte, men han nægtede konsekvent at tage stilling til et formandsskifte i sine senere år.

Generalforsamlinger og bestyrelsesmøder forekom sporadisk også efter Knud Johansens død, men dyreværnsaktiviteterne ophørte. Med en næsten ikke-eksisterende medlemsskare og under indtryk af, at andre foreninger arbejdede med Svalens oprindelige arbejdsopgaver og mærkesager besluttede bestyrelsen i 1986, at foreningens formue skulle overføres til en fond, der kunne bidrage til at andre, aktive grupper, foreninger eller enkeltpersoner kunne udføre de opgaver, som det havde været Svalens formål at arbejde på gennem næsten 100 år.

Stiftelsen skete d. 16/12-1986, hvorefter bestyrelsen konstituerede sig som fondsbestyrelse. Siden har fonden 2 gange om året uddelt midler til foreninger og grupper, projekter og enkeltpersoner, der arbejder indenfor de formål, som altid har ligget til grund for Svalens arbejde. Det nye, som Svalens fond har taget op, er støtte til professionelt arbejde med at opbygge nye arbejdsfelter indenfor dyreværn. Svalen som forening lever stadig videre, idet der stadig fra forskellige legater årligt tilgår Dyreværneforeningen Svalen større og mindre udlodninger. Svalen er stadig med i samarbejdet i Dyrebeskyttelsesforeningernes Fællesråd sammen med Dansk Dyreværn Århus, Husdyrenes Vel, Fyn og Foreningen til Værn for værgeløse Dyr. Via Fællesrådet har Svalen stadig høringsret overfor justitsministeriet, og forholdet til landbruget behandles i Kontaktudvalget for Landbrug og Dyreværn.

Svalen og danskernes forhold til deres dyr

Da Svalen blev grundlagt i 1897, var det med det ganske specielle formål at medvirke til at beskytte de vilde fugle. Udviklingen kunne derfor lige så godt have ført i retning af, at naturbeskyttelsesinteresser havde fået overtaget i foreningen, således som forslaget i begyndelsen af århundredet om at gøre Saltholm til fuglereservat antyder. Men det miljø, som foreningen var dannet i, havde interesser, der var vendt mod såvel vilde som tamme dyr, og derfor var det helt naturligt, at foreningen udvidede sit virkeområde til at gælde dyrebekyttelse generelt. At dette var en gradvis og til en vis grad også umærkelig ændring, fremgår af, at det først var i 1925, at foreningens vedtægter for alvor specificerede de arbejdsområder inden for praktisk og teoretisk dyreværn, som Svalen skulle beskæftige sig med i resten af foreningens levetid. Det skal så også siges, at de mennesker, der involverede sig i Svalens arbejde gjorde det udfra deres interesse og dyrevenlighed, ikke ud fra de formalia, der hører med til en foreningsdannelse.

Men foreningsdannelsen skulle dog blive udgangspunkt for en af de svøber, der svæver over foreningslivet: De interne magtkampe og konflikter, der opstår ved den manglende enighed omkring arbejdsgrundlag og arbejdsmetoder i frivillige organisationer. Her kommer følelser ofte før professionalisme. I Svalen har dette kunne ses i ekstrem grad – og løsningerne på konflikterne har som oftest hverken været langsigtede eller frugtbare – i en række tilfælde må de tilmed betegnes som noget nær ødelæggende for foreningens virksomhed.

Når Dyreværneforeningen Svalen alligevel har overlevet 100 års storm og stilstand, er det fordi de arbejdsopgaver, som ligger i dyrebekyttelsen hele tiden har været aktuelle og har krævet en indsats fra behjertede mennesker. Sager, der har været lavt prioriterede af myndighederne, har med dyrevennernes hjælp fået den opmærksomhed i offentligheden, som de fortjente. Når man ser på dyrebekyttelsens landvindinger i det 20. århundredes højt civiliserede velfærdssamfund, kan man godt blive forstemt. Det er nødvendigt, at kampen fortsættes med usvækket kraft; der vil hele tiden være interesser, der søger lette veje udenom dyrenes velfærd: Af profithensyn, egoisme, hensynsløshed eller uvidenhed undlader vi ofte at vise om-

sorg for de dyr, som vi omgiver os med eller som blot er så uheldige at leve i en verden, hvor menneskene regerer på godt og ondt.

Kampen mod brugen af fuglefjer i damehatte er ikke så aktuell i år 2000, som den var i 1897. Men kampen for at indføre mere humane slagtemetoder har været aktuell i hele perioden. Det tog lang tid, før bedøvelsesmetoder blev indført i de danske slagterier, og schächtning diskuteres stadig ligeså livligt i dag som ved det 20. århundredes begyndelse.

Ved det 20. århundredes begyndelse og afslutning var der stor forskel på, i hvilke sammenhænge man fandt husdyr og hvorledes man som dyrebekytter optrådte i de forskellige sammenhænge. I begyndelsen af perioden var Danmark et landbrugssamfund, der i høj grad tjente på sit højtudviklede husdyrbrug. Tilsvarende var der en temmelig stor del af transportsektoren, der byggede på anvendelsen af dyrenes trækraft. Endelig var der de tilfælde, hvor dyrene var selskabsdyr – skødehunde og papegøjer. Det var tydeligt, at dyreværnsforeningernes appeller var rettet mod husdyrbrug og transportsektor – nærmere bestemt mod »de mennesker hvis livsstilling i samfundet bringer dem i kontakt med dyr«. Arbejdet med dyrebekyttelse handlede altså også om at disciplinere resten af samfundet til at overholde de krav til borgerlige dyder, som et velbjerget borgerskab havde taget til sig. Dette samfundssyn overlevede ikke industrialiseringen, demokratiseringen og den stærke opbygning af de offentlige myndigheders kontrol, som udviklede sig i Danmark i det 20. århundrede – ejheller den stærkt forbedrede økonomi, der gav hele befolkningen mulighed for at få del i de borgerlige goder. Dyreværnsforeningernes krav måtte i høj grad i stedet rettes mod de myndigheder, der fastsatte krav for behandlingen af dyrene, fordi husdyrbruget blev omlagt til en stærkt industrialiseret produktion, og fordi udviklingen i transportmidlerne fjernede de animalske hestekræfter fra gadebilledet – hvorimod der skete en eksplosion i antallet af kæledyr, og mange af disse var af eksotiske arter, der var ukendte for danskerne i begyndelsen af århundredet. Når der behøvedes kontrol med salg, import og eksport af dyr, var det efterhånden ligeså vigtigt – og i visse tilfælde vigtigere – at kontrollere kæledyrenes forhold end nyttedyrenes. Det var også tydeligt, at der var færre danskere, der professionelt beskæftigede sig med dyr, og at danskernes viden om de dyr, de omgav sig med, bestemt ikke var i tiltagende.

Derfor kan man dog ikke sige, at Svalens arbejde har været forgæves. Foreningen har været i stand til at følge med tiden og tage nye udfordringer op, når de viste sig. Det har været med til tider endog meget begrænsede ressourcer, finansielle som mandskabsmæssige, men arbejdet er altid blevet gjort – også når foreningens bestyrelse har været handlingslammet på grund af interne stridigheder. Og i det ny projektorienterede informationssamfund kan Dyreværneforeningen Svalen leve videre som en fond, der kan give sin støtte til sunde og effektive tiltag til dyrebeskyttelse.

Dyreværneforeningen Svalens arkiv: En registratur

Om arkivet

Svalens arkiv bærer i høj grad præg af, at en enkelt mand har skabt det meste af arkivet og sikkert har været den eneste bruger af det – i hvert fald fra 1949, hvor han blev formand. Derfor er Svalens arkiv til en vis grad Knud Johansens arkiv. Knud Johansen var en flittig mand, der havde mange jern i ilden; så mange at det undertiden kunne knibe med at følge op på sagerne og arkivere dem hensigtsmæssigt, hvilket gør brugen af arkivet lidt vanskeligt.

Af ældre sager før ca. 1940 findes ikke ret meget. Bestyrelsens protokoller findes kun fra 1935 og fremefter. Kun ganske få rester findes af bestyrelsesreferater, årsberetninger og lignende fra tidligere. Via avisreferater er det dog muligt at følge nogle af de underholdende generalforsamlinger i 1920'erne og 30'erne. Fra slutningen af 1950'erne bliver bestyrelsesmøder og generalforsamlinger stadig sjældnere, men de kan dog følges frem til 1972. Korrespondancen før 1949 findes kun yderst sporadisk, og består fortrinsvis af nogle få sager, Knud Johansen må have overtaget fra fru Schmitto ved formandsskiftet og nogle sager som Johansen selv har taget sig af som foreningens inspektør eller som sekretær for fru Schmitto. I 1950 begyndte Knud Johansen at føre en mønsterværdig dagsjournal, hvor alle skriftlige eller mundtlige henvendelser til foreningen blev noteret og nummereret. Desværre blev systemet ikke fulgt op af en tilsvarende nummerering af de sager, der kom ud af henvendelserne til foreningen. En del af korrespondancen blev lagt i mapper med navn på afsenderen, en anden del blev samlet nogenlunde årgangsvis i alfabetisk orden i ringbind, mens en tredje del tilsyneladende er blevet arkiveret i forhåndenværende kasser eller bunker, der ved ordningen er søgt pakket kronologisk. En fjerde del af korrespondancen findes i de såkaldte sager, der udgør størstedelen af arkivet og som afspejler foreningens aktiviteter. Sagerne er enten startet med en skriftlig eller mundtlig

henvendelse om f.eks. dyremishandling eller forbud mod dyrehold, som foreningen er gået ind i ved undersøgelse, politianmeldelse o.l., eller også er foreningen kommet på sporet af en sag ved hjælp af dagspressen og har forsøgt at følge sagen op. Foreningen abonnerede på forskellige udklipsbureauer, så den kunne holde sig ajour med dyresager overalt i landet; derfor findes der mange avisudklip i sagerne. Mange af sagerne om især dyremishandling er fulgt helt til tops, idet foreningen, hvis politiet henlagde en sag, ofte klagede til politimesteren og derefter til statsadvokaten, justitsministeriet og ombudsmanden. Ligeledes rekvirerede man også domsudskrifter i mange sager, for at se om der var basis for at anke en – efter foreningens opfattelse – for mild dom. Sagerne er ved arkivets ordning så vidt muligt blevet sorteret efter emner.

Regnskaber findes også noget sporadisk, hvilket ikke er så mærkeligt, da især fru Schmitto havde en noget særpræget opfattelse af foreningsregnskaber. Dog kan man fra midten af 40'erne til midten af 70'erne nogenlunde følge foreningens økonomiske situation, der blev stadig bedre især p.g.a. legater og arv, der efterhånden begyndte at tilflyde foreningen i rigere mål.

Foreningens tidlige historie kan man p.g.a. de manglende arkivalier kun følge sporadisk, men ved hjælp af Knud Johansens forskellige udkast til bøger, han aldrig fik udgivet, kan man dog danne sig et billede af foreningens udvikling, men selvfølgelig set gennem hans briller.

Arkivet slutter ret brat i 1985.

Registratur

Struktur og ledelse

1935-1973 Bestyrelsens forhandlingsprotokoller 4 bd.
Anm.: Indeholder også referater af nogle generalforsamlinger.

Nemlig:

1935-1945 1 bd.

Anm.: Kun referater af generalforsamlinger. 1943 og 1944 mangler.

1940-1945 1 bd.

Anm.: Kun bestyrelsesmøder.

1945-1953 1 bd.

1954-1973 1 bd.

1924-1980 Sager angående bestyrelsens arbejde 1 pk.
Anm.: Omfatter bestyrelsesarbejdet, de lokale kredse, foreningens love, årsberetninger m.m.

1922-1982 Sager vedrørende bestyrelsesmedlemmer 1 pk.
Anm.: Omfatter korrespondance, notater, avisudklip m.m. Bl.a. vedrørende Agnes Friis Schmitto.

Korrespondance

Anm.: Korrespondancen findes meget spredt: Dels i omslag for hver enkelt person, dels alfabetisk og dels kronologisk. Desuden findes en del korrespondance i »sagerne«.

Opdelingen synes tilfældig og korrespondance med den samme person kan findes alle fire steder.

1942-1982 Korrespondance med medlemmer m.fl. 1 pk.
Anm.: Korrespondance i omslag for
hver enkelt person.

1938-1985 Korrespondance 4 pk.
Anm.: Henlagt delvist kronologisk,
i nogle perioder også alfabetisk
Ingen sager 1939-1941 og kun få
sager 1942-1948 og 1967-1978.

Nemlig:

1938-1956 1 pk.

1953-1963 1 pk.

1964-1979 1 pk.

1979-1985 1 pk.

1936-1979 Korrespondance med udenlandske 1 pk.
dyreværnsforeninger
Anm.: Korrespondance og sager
vedrørende kongresser og andre
kontakter med udenlandske for-
eninger og enkeltpersoner.

Foreningens arbejdsopgaver

1951-1983 Dagsjournaler 5 pk.
Anm.: Journaler over daglige hen-
vendelser til foreningen og ofte
med angivelse af videre ekspedition
i sagen. Henvendelserne er
nummererede og burde henviser til
sagen, men gør det ikke. Seks kortere
perioder mangler, men findes som
kladder i næste gruppe.

Nemlig:

1951-1956 (4 bd.) 1 pk.

	1957-1962 (5 bd.)	1 pk.
	1963-1969 (6 bd.)	1 pk.
	1969-1975 (5 bd.)	1 pk.
	1975-1983 (4 bd.)	1 pk.
1950-1971 (diverse år)	Kladder til dagsjournaler m.m. Anm.: Hæfter der udfylder lakuner i de egentlige dagsjournaler 1956-1971. indeholder også journal (kladde) over dyremishandlingssager 1950-1953.	1 pk.
1933,	Dagsjournaler for optagelseshjemmet m.m. 1935-1937 Anm.: Knud Johansens journaler over hans arbejde for Svalen 1933 (1 bd.) og som tilsynsførende ved Svalens optagelseshjem for dyr 1935-1937.	1 pk.
1929-1983	Sager vedrørende foreningens arbejde Anm.: Indeholder sager angående dyreværnsudstillinger 1932-1955, sager ang. dyreredningstjeneste og foreningens dyreambulance samt sager vedr. dyreværnehjemmet (optagelseshjemmet) 1929-1958. Desuden sager ang. lovrevisioner, bl.a. vedrørende dyreværneloven af 1950.	1 pk.
1933-1978	Foredrag, agitation og oplysning Anm.: Indeholder korrespondance og manuskripter vedrørende radio- foredrag, lysbilledserier, film m.m., både gennemførte og projekterede. Desuden diverse forslag om dyreværn som skolefag samt anden propaganda for dyreværnesagen.	1 pk.

Sager:

De mange »sager«, som foreningen tog sig af, burde principielt henvises til dagjournalerne, men henvisninger mangler. Der er derfor foretaget en emnemæssig opdeling. Sagerne omfatter som regel både korrespondance og avisudklip.

1933-1982 Sager angående dyremishandling 3 pk.

Anm.: Sager ang. dyrplageri og vanrøgt. Omfatter korrespondance, domsudskrifter, klager over politiet for manglende aktivitet, avisudklip m.m. Sager angående dyremishandling kan også findes i sagerne om de enkelte dyrearter.

Nemlig:

1933-1949 1 pk.

1945-1975 1 pk.

1960-1982 1 pk.

1940-1978 Sager vedrørende cirkus, zoologiske haver og dyreparker 1 pk.

1941-1982 Sager angående heste 1 pk.
Anm.: Sager om bl.a. travheste, hestetransport og Svalens feriehus for heste.

1942-1978 Sager angående grise og kvæg 1 pk.
Anm.: Sager om bl.a. tremmekalve, kvægeksport og penicillinindhold i grise.

1943-1983 Sager angående hunde 4 pk.
Anm.: Korrespondance, avisudklip m.m. Også sager vedrørende grønlandske hunde.

Nemlig:

1943-1970 1 pk.

1963-1971 1 pk.

	1970-1974	1 pk.	
	1975-1983	1 pk.	
1940-1981	Sager angående katte Anm.: Især sager angående ulovlig indfangning og aflivning af katte.		2 pk.
	<i>Nemlig:</i>		
	1940-1966	1 pk.	
	1966-1981	1 pk.	
1949-1982	Sager angående hønseavl Anm.: Især sager angående loven om æglægningsbure af 1978 (burhøns)		1 pk.
1931-1983	Sager angående hunde- og dyrehandlere Anm.: Anmeldelser, korrespondance, retsudskrifter, avisudklip m.m.		2 pk.
	<i>Nemlig:</i>		
	1931-1983	1 pk.	
	1942-1983	1 pk.	
	Anm.: Kun hundehandlere.		
1948-1983	Boligsager Anm.: Sager angående dyrehold i leje- og andelsboliger. Omfatter korre- spondance, domsudskrifter, avisudklip m.m.		4 pk.
	<i>Nemlig:</i>		
	1948-1968	1 pk.	
	1968-1970	1 pk.	
	1970-1974	1 pk.	
	1974-1983	1 pk.	
1955-1982	Sager angående dyrlæger Anm.: Klager og andre sager vedrørende dyrlæger og dyrehospitaler.		1 pk.

1937-1985 Sager angående jagt og fiskeri 1 pk.
Anm.: Herunder også sager vedrørende
hvalfangst, bl.a. om grindedrabet i
Vejle Fjord 1954.

1940-1984 Diverse sager 4 pk.
Anm.: Sager der ikke har kunnet rubriceres under de
øvrige sagsgrupper.

Nemlig:

I 1955-1981 1 pk.

II 1958-1984 1 pk.

III 1940-1982 1 pk.

Anm.: Bl.a. sager vedrørende de
store vinterfodringskampagner
for vildfugle og sager angående
Knud Johansens politiske interesser.

IV 1949-1978 1 pk.

Anm.: Bl.a. sager angående duer,
brug af gift og sager om dyr på
legepladser og i institutioner.

Regnskabsvæsen

1935-1939 Regnskabssager 1 pk.
Anm.: Indeholder foreningens års-
regnskaber 1935-1978 (diverse år),
regnskabsopstillinger fra formanden
til kassereren 1950-1971, kasse-
kladde for Knud Johansens udlæg
1946-1947 (1 bd.), regnskab over beløb
ind- og udgået ved formanden 1942-1950
(1 bd.), bilag 1949-1950 samt diverse
korrespondance med kassereren
1964-1979 især vedr. legater m.m.

1932-1984 Legat- og arvesager 2 pk.
Anm.: Indeholder korrespondance, boopgørelser, testamenter m.m. for arv og legater til foreningen. Årstal angiver fortrinsvis sagsafslutning.

Nemlig:

1932-1974 1 pk.

1975-1984 1 pk.

Andre foreninger

1955-1986 Danske Dyrebeskyttelsesforeningers Fællesråd 1 pk.
Anm.: Fællesrådet blev oprettet i 1955 af et antal foreninger, hvis antal siden har vekslet, men Svalen har hele tiden været aktivt medlem. Rådet optræder især som pressionsgruppe i forbindelse med lovgivning o.l.

1914-1984 Sager vedrørende andre foreninger 3 pk.
Anm.: Korrespondance og sager vedrørende dyrebeskyttelsesforeninger som Svalen har samarbejdet med, eller som formanden har været medlem eller medstifter af.

Nemlig:

I 1914-1982 1 pk.

Anm.: Bl.a. sager vedrørende Komiteen for Dyreværn, som Knud Johansen og andre stiftede i 1943, da de var mere eller mindre udelukkede af Svalen. Desuden sager ang. Foreningen til Dyrenes Beskyttelse, hvori Dedenroth-Berg 1914-1918 var et ivrigt medlem af

- oppositionen til ledelsen.
 II 1947-1983 1 pk.
 Anm.: Sager ang. Kattens Værn samt sager ang. Blå Stjerne, som var en organisation Knud Johansen søgte at få dannet efter svensk forbillede som en slags dyrenes Røde Kors.
 III 1935-1984 1 pk.
 Anm.: Hestens Værn og diverse andre foreninger.

Foreningens liv og historie

- ca. 1905-1980 Manuskripter og medlemsblade 1 pk.
 Anm.: Indeholder 8 numre af foreningens blad, Svalen, 1950-1955, manuskripter til bladet, udkast til Knud Johansens planlagte, men ikke udgivne, erindringer og udkast til en ligeledes uudgivet bog om dyrebeskyttelsens historie samt andre manuskripter o.l., de fleste af K. J.
- 1877-1983 Scrapbøger og avisudklip 2 bd., 1 pk.
- Nemlig:*
 Dedenroth-Bergs scrapbog 1877-1926 1 bd.
 Anm.: Avisudklip samlet af Dedenroth-Berg, Svalens formand 1920-1924, også om andre ting end dyreværn, f.eks. retspolitik.
 1934-1937 1 bd.
 Anm.: Både om Svalen og Foreningen til Brandbeskyttelse af dyr.
 Diverse 1912-1983 1 pk.
 Anm.: Bind, hæfter og løse udklip om foreningen, om hunde og meget andet.

ca. 1915-1980	Sager vedrørende foreningens historie Anm.: Indeholder sager angående jubilæer og runde fødselsdage, ang. diplomuddeling og modtagne hæders- bevisninger samt plakater, flyveblade, tegninger, fotos m.m.	1 pk.
------------------	--	-------

ca. 1940-1965	Fotos og hæderstegn	1 pk.
------------------	---------------------	-------

uden år	Lysbilleder og smalfilm	3 pk.
---------	-------------------------	-------

Nemlig:

Lysbilleder I	1 pk.
---------------	-------

Lysbilleder II	1 pk.
----------------	-------

Lysbilleder og smalfilm	1 pk.
-------------------------	-------

Foreningen til brandbeskyttelse af dyr: En registratur

Foreningen blev stiftet i 1934 og havde til formål at arbejde for en bedre brandbeskyttelse af dyr. Baggrunden var de mange gårdbrande med indebrændte dyr, der især skyldtes utilstrækkelig brandsikrede staldlofter – hvis der først var gået ild i stråtaget kunne man ikke nå at få dyrene ud inden taget og loftet brød sammen. Foreningen agiterede ved foredrag, plakater og udstillinger på dyrskuer o.l. for brandsikring af staldlofter med ler eller letbeton og andre billige metoder, som foreningen ved forsøg havde afprøvet. Arbejdet foregik i samarbejde med Dansk Brandværns Komite, forsikringsselskaberne – der gav tilskud – og Falcks Redningskorps, hvis chef, direktør William Falck, var foreningens formand 1937-1952. Fra begyndelsen var Svalens senere formand, Knud Johansen, der selv var ansat i Falck, foreningens energiske sekretær, der udførte det meste af foreningens udadvendte arbejde. Fra midten af 1950'erne svinder foreningens aktiviteter ind, men da var de fleste danske gårde også forsynede med brandsikre lofter og forbedrede brandudgange.

Registratur

- | | | |
|-----------|---|-------|
| 1934-1954 | Protokoller (8 bd.)
Anm.: Indeholder generalforsamlings-,
forhandlings-, og medlemsprotokoller
samt journaler over konsultationer og
ekspeditioner. | 1 pk. |
| 1933-1979 | Korrespondance
Anm.: Kun ganske få sager efter 1955.
Indeholder også årsberetning 1951-52 og
enkelte andre sager angående bestyrelsen. | 1 pk. |



DIS-Danmark



1 1 9 4 6 9

ISBN 87-89409-09

