



Danskernes Historie Online

Danske Slægtsforskeres Bibliotek

Dette værk er downloadet fra Danskernes Historie Online

Danskernes Historie Online er Danmarks største digitaliseringsprojekt af litteratur inden for emner som personalhistorie, lokalhistorie og slægtsforskning. Biblioteket hører under den almennyttige forening Danske Slægtsforskere. Vi bevarer vores fælles kulturarv, digitaliserer den og stiller den til rådighed for alle interesserede.

Støt Danskernes Historie Online - Bliv sponsor

Som sponsor i biblioteket opnår du en række fordele. Læs mere om fordele og sponsorat her: <https://slaegtsbibliotek.dk/sponsorat>

Ophavsret

Biblioteket indeholder værker både med og uden ophavsret. For værker, som er omfattet af ophavsret, må PDF-filen kun benyttes til personligt brug.

Links

Slægtsforskeres Bibliotek: <https://slaegtsbibliotek.dk>

Danske Slægtsforskere: <https://slaegt.dk>

Føroya studentaskúli

og h.f.

-skeið

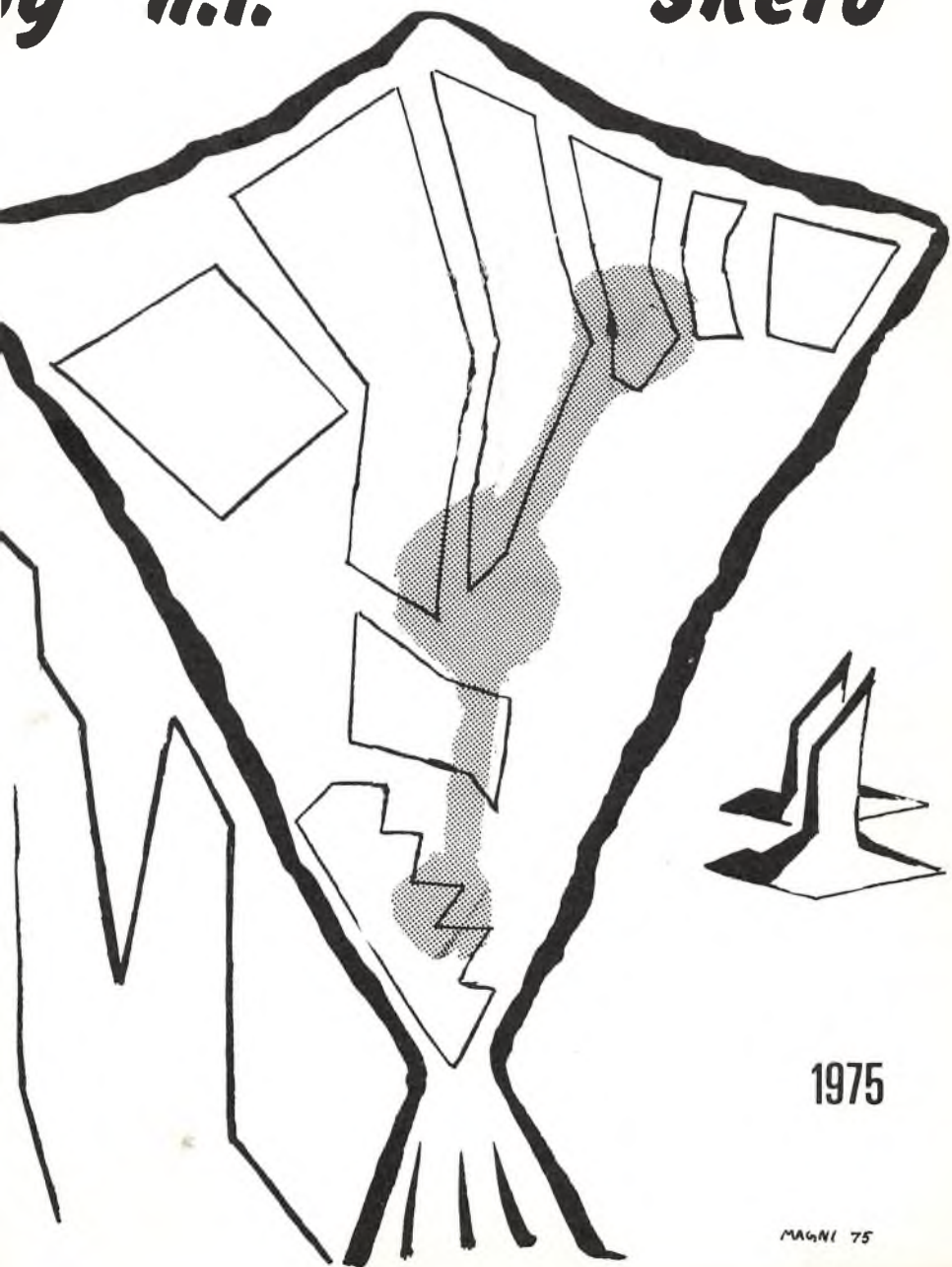

1975

OVASTA HÆDD

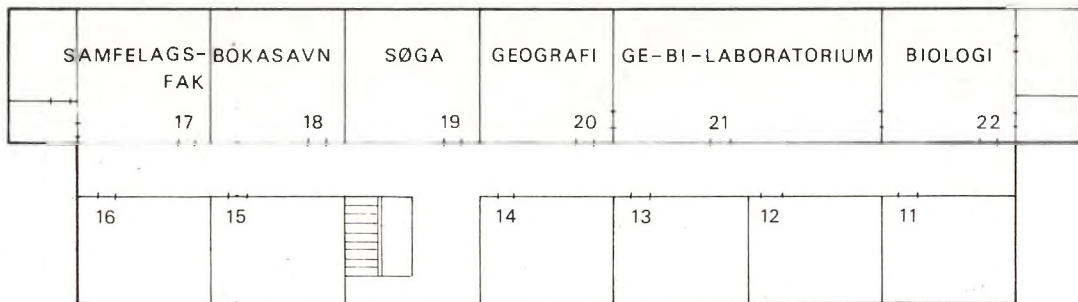

MIDHÆDD

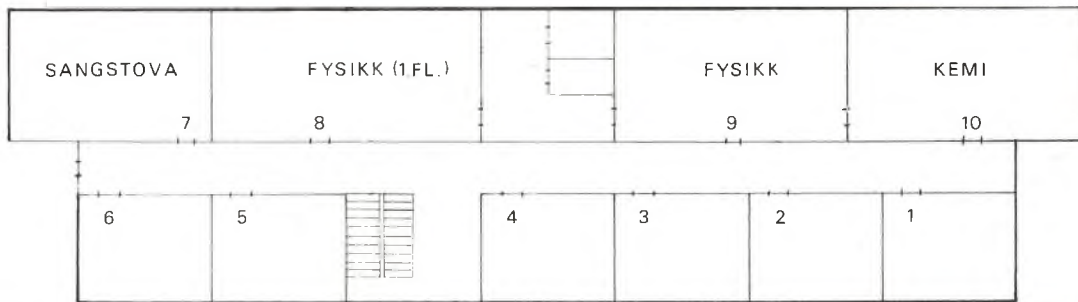

SAMKOMU-
HÖLL

NIÐASTA HÆDD

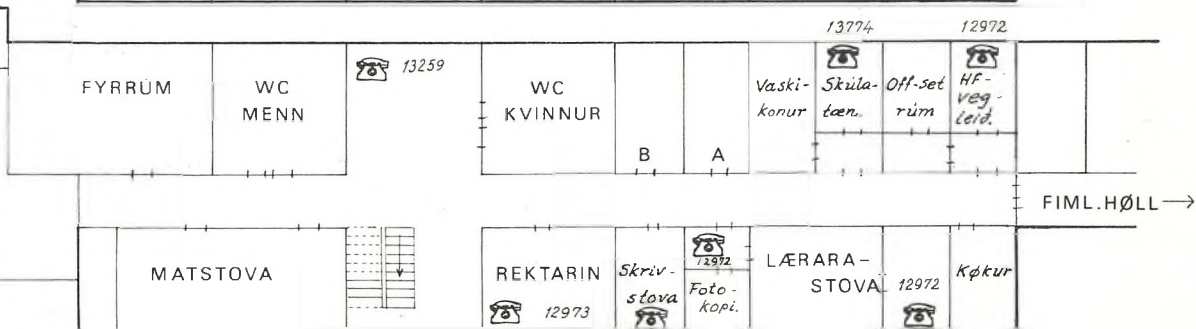

FØROYA STUDENTASKÚLI

OG H.F. - SKEIÐ

1974 - 75 og 1937 - 74

RNBJØRN MORTENSEN
rektari

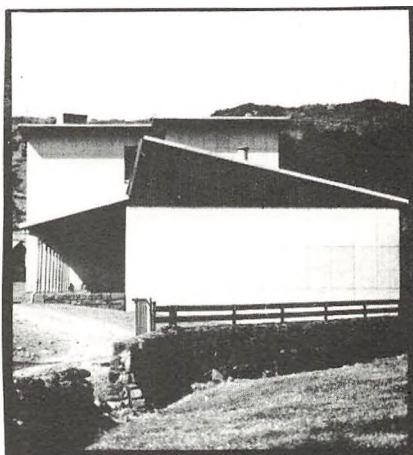

lagt til rættis:

GUNVÖR HOYDAL
JÁKUP Í GERÐINUM
ANNA THOMSEN
SONJA SÖRENSEN
SJURÐUR OLSEN

FORSÍÐA: MAGNI DALSGAARD

FÖROYA STUDENTASKÚLI OG HF-SKEIÐ

3800 HOYDALAR

Rektari: Arnbjörn Mortensen er at hitta mánadag til fríggjadag kl. 9-10. Annars eftir avtalu, tlf. 1 2973

HF-lestrarveggleiðarar: Gunvör Hoydal og Hans Jacob Debes er at hitta týsdag kl. 14.30-15.30 og fríggjadag kl. 11.30-12.30, tlf. 12972

Umsitingarleiðari: Jákup í Gerðinum, tlf. 12973

Lærarastovan: tlf. 1 2972

Skúlatænari: Nikal Thomsen, tlf. 13774

KOSTDEILDIN

3800 HOYDALAR

Fyristøðumaður: Ásmund Johannesen, tlf. 1 3773

Kostlærarar: Óli Breckmann, tlf. 1 3772
Jákup Thorsteinsson, tlf. 1 2170

Kokkur: Hans Jac. Dam Jacobsen, tlf. 1 3771

Kostnæmingar: Dreingir, tlf. 1 1822
Gentur, tlf. 11870

HF-KLAKSVÍK

3870 KLAKSVÍK

Umsitingar- og lestrarveggleiðari: Johnny Thomsen, tlf. 5 5

HF-SUDUROY

3880 TVÖROYRI

Umsitingarveggleiðari: Mannbjörn Mortensen, tlf. 7 1062

Lestrarveggleiðari: Jóannes Dalsgaard, tlf. 7 1527

FORORD

Síðan 1964 hava vit givið ársfrágreiðingar út, og við bert fáum undantökum hevur innihaldið verið: lærarar, næmingar og pensa. Fyri trimum árum síðani varð kravið um, at pensa skuldu við í ársfrágreiðingini avtikið, og tey eru heldur ikki við í hesari frágreiðingini; men vit halda, at tey eiga at vera við, tí tey hava serliga áhuga fyri ungar lærarar, og vóna vit, tey koma við næsta ár.

Í hesari frágreiðingini hava vit eisini tikið tílíkt við, sum vit halda hevur áhuga eisini fyri onnur enn tey, sum eru á skúlanum.

Tey, ið hava lagt til rættis.

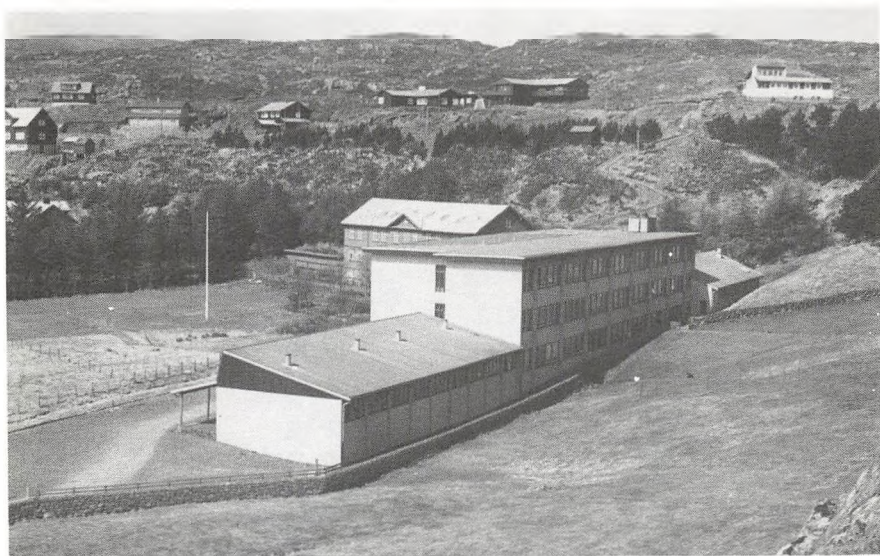



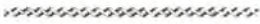

Málslig deild

Nýmálslig grein

- Jákup R. Hansen, Tórshavn
- Peddy Højgaard, Skála
- Æna Høj, Sörvági
- Helgi Jacobsen, Vestmanna
- Malena Klein, Tórshavn
- Miriam Matras, Viðareiði
- Björgfinnur Nielsen, Tórshavn
- Jógvan Nielsen, Tórshavn
- Djóni Nolsøe, Sörvági
- Karl Simonsen, Vestmanna
- Arnfinnur Thomassen, Vági
- Martha Weihe, Sörvági

Samfelagsgrein

- Carl August Arge, Tórshavn
- Eyðun Árting, Tórshavn
- Jan Bendtsen, Tórshavn
- Regin Frederiksen, Miðvági
- Ragnar Hansen, Tórshavn
- Símun Petur Hjelm, Tórshavn
- Birita Mohr Tórshavn
- Sörin Pram Sørensen, Tórshavn

Matematisk deild

Fysisk grein

- Gunnar Bech, Vestmanna
- Magni Dalsgaard, Tórshavn
- Gudmund Danberg, Tórshavn
- Johannes Durhuus, Vestmanna
- Guðny Guðmundarsson, Tórshavn
- Marita Hansen, Tórshavn
- Sjúrður H. ínesen, Tórshavn
- Emly K. Johannesen, Vestmanna
- Jenny Lydersen, Fugloy
- Anna Magnussen, Tórshavn
- Kristianna Poulsen, Tórshavn
- Annleyp Simonsen, Hoyvík
- Jóan Hendrik Ellingsgaard, Fuglafirði
- Dávur Jacobsen, Selatrøð
- Friðfinnur Jacobsen, Lorvík
- Jógvan Joensen, Miðvági
- Hans Pauli Joenen, Argir
- Hóraldur Joensen, Hvalvík
- Niels O. Joensen, Sandavágur
- Pauli Johannesen, Hoydalar
- Justinus Justinussen, Glyvrar
- Magnus Jørgensen, Tórshavn

Kjartan Mohr, Tórshavn
 Jógvan Mörkøre, Tórshavn
 Petur Nielsen, Tórshavn
 Elieser Olsen, Tórshavn
 Agnar Poulsen, Saltangará
 Kári Jákup Rasmussen, Tórshavn
 Jóannes Stephansson, Tórshavn
 Kári Sörensen, Hoydølum
 Tórálvur Weihe, Klaksvík
 Niels Dan West, Hvalba
 Jákup á Stongum, Sörvági

Samfelagsgrein

Jákup Pauli Askham, Tórshavn
 Johan Christiansen, Tórshavn
 Snæbjörn í Dali, Tórshavn
 Leivur Harryson, Fuglafirði
 Oddmar Hansen, Tórshavn
 Sverri M. Hansen, Fuglafirði
 Hannus Iversen, Tórshavn
 Maria Jacobsen, Sörvági
 Marita Mortensen, Tvøroyri
 Billy Olsen, Tórshavn
 Hildur Paturson, Tórshavn
 Petur O. í Hoyvík, Hoyvík
 Marcus Lindarstein, Tórshavn
 Erlend Ludvig, Vestmanna
 Kári Ström, Tórshavn

Elin Henriksen og Hermann Oskarson, Tórshavn
 fingu einki prógv, av tí at tey tosaðu føroyskt við próvtøkuna
 í samfelagsskúli.



Elin



Hermann

REALPRÓGV 1974



3. real a.

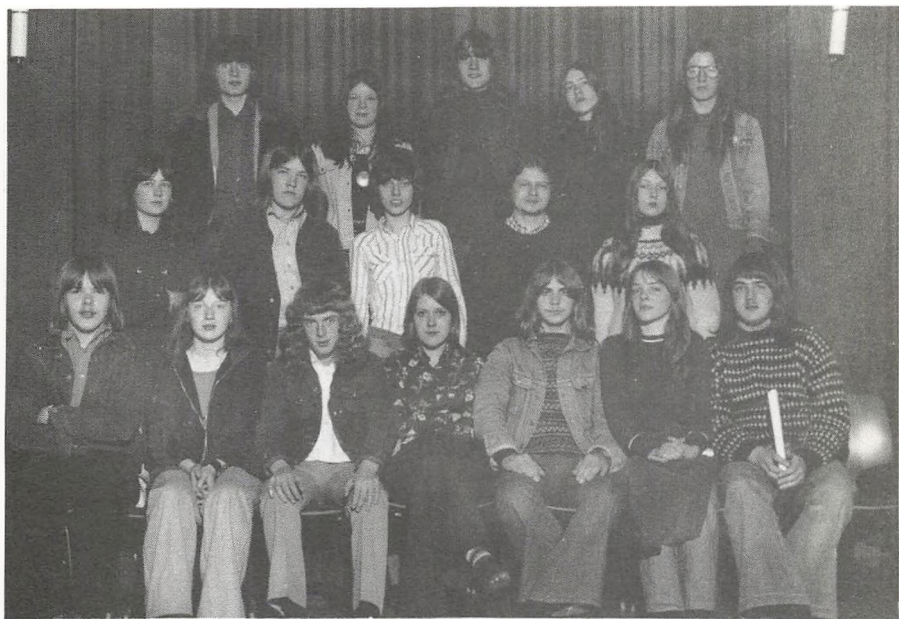

Hanus Christiansen, Stykki
 Elin Egholm, Tórshavn
 Karin Egholm, Tórshavn
 Randi Hansen, Funningur
 Hervör Højsted, Funningur
 Birgit Jacobsen, Tórshavn
 Jákup Jacobsen, Hoydalar
 Sjúrdur Jacobsen, Tórshavn
 Ása í Jákupsstovu, Tórshavn
 Heri J. Joensen, Svínoy
 Jákup Pauli Joensen, Hósvík
 Johan Joensen, Kollafjörður
 Eyðun Joensen, Kollafjörður
 Jónhilur Joensen, Nólsoy
 Sigtór Joensen, Gjógv
 Hansina Johannesen, Kollafjörður
 Petur J. Johannesen, Tórshavn

3. real b.



Daniel Jacobsen, Tórshavn
 Rógvi Johansen, Tórshavn
 Ingibjörg av Kák, Tórshavn
 Ólavur Lydersen, Kirkju
 Louisa Niqlasen, Hestur
 Jan D. Nielsen, Tórshavn
 Andras Nybo, Hósvík
 Niqlái Petersen, Kollafjörður
 Petur Ludvík Petersen, Tórshavn
 Wanja Petersen, Tórshavn
 Kristian Martin Rubeksen, Tórshavn
 Jónfinn Simonsen, Tórshavn
 Marjun Simonsen, Hoyvík

NÆMINGARNIR 1. MAI 1975

3a

1. Jákup Andreasen, Klaksvík, S
2. Finnbogi Arge, Tórshavn, S
3. Ann-Mari Dam, Tórshavn, N
4. Helena Dam, Tórshavn, N
5. Marita Dam, Tórshavn, N
6. Guðny Dalsgaard, Tórshavn, N
7. Beinta Danielsen, Tórshavn, N
8. Kirsten Didriksen, Tórshavn, S
9. Anna Maria Fossá, Tórshavn, N
10. Jacoba Funding, Funningi, N
11. Boði Godtfred, Vági, S
12. Hanna Elina Hansen, Saltangará, N
13. Súsanna Hammer, Kollafirði, N
14. Noomi Hansen, Tórshavn, S
15. Tóra Haraldssen, Tórshavn, S
16. Óluva Isaksen, Tórshavn, N
17. Mass Ingi Jensen, Tórshavn, N
18. Bernhardina Joensen, Klaksvík, N
19. Súsanna Joensen, Klaksvík, N
20. Unn Johansen, Tórshavn, N
21. Dánjal Jákup Jörgensen, Miðvági, N
22. Marjun Berg Olsen, Tórshavn, N
23. Kristin Petur U. Knudsen, Klaksvík, S

3b

1. Kristian Lamhauge, Tórshavn, N
2. Astrid Madsen, Skálavík, N
3. Elin Michelsen, Tórshavn, N
4. Gunnvör Mikkelsen, Tórshavn, N
5. Ida Mikkelsen, Tórshavn, S
6. Åse Mikkelsen, Vági, S
7. Gunnvör Nicolajsen, Tórshavn, S
8. Elinor Nolsøe, Sörvági, N
9. Janus Norðberg, Tórshavn, S
10. Heri Olsen, Kunoy, S
11. Marjun Patursson, Kirkjubö, S
12. Sunneva Petersen, Vestmanna, N
13. Rudolf Poulsen, Tórshavn, S
14. Martha Restorff, Tórshavn, N
15. Gunnvá Róa, Gjógv, S
16. Elisabeth Samuelson, Klaksvík, S
17. Jóan Hendrik Samuelson, Klaksvík, S
18. Judi Schröter, Hvalba, N
19. Dagmar Andrea Svabo, Miðvági, N
20. Beatrice Ann Thomas, Tórshavn, N
21. Birita WEIHE, Klaksvík, N
22. Erla Zachariassen, Vestmanna, N
23. Jóhanna Zachariassen, Tórshavn, N
24. Sámal á Vágalið, Miðvági, N

3x

1. Jens Andreassen, Tórshavn, F
2. Michael Arnskov, Tórshavn, F
3. Páll Beder, Fuglafirði, F
4. Esmar Berg, Hvalba, F
5. Sólfríða Christiansen, Tórshavn, N
6. Leivur Clementsen, Elduvík, N
7. Marius Dam, Tórshavn, N
8. Áki Davidsen, Tórshavn, F
9. Eyðfinn Didriksen, Tórshavn, N
10. Ingvarð Fjallstein, Lórvík, F
11. Stein Fossá, Tórshavn, F
12. Ásmundur Guðjónsson, Klaksvík, N
13. Jóannes Hansen, Klaksvík, S
14. Poul Magnussen, Vági, N
15. Jakku Heinesen, Sörvági, F
16. Jóannes Heinesen, Kunoy, F
17. Björn á Heygum, Vestmanna, S
18. Volmar Højgaard, Pítuvík, F
19. Richard Jacobsen, Klaksvík, F
20. Torbjörn Jacobsen, Glyvrar, F
21. Jógvan Á Jespersen, Tórshavn, S
22. Kristian Emil Joensen, Lamba, F

3y

1. Eyðbjörg Dalsgaard, Tórshavn, N
2. Tordis Joensen, Kvívík, F
3. Hans Birgir Johannesen, Tórshavn, S
4. Ólaf Kruse, Eiði, F
5. Poul Hansen, Tórshavn, N
6. Torbjörn Mikkelsen, Tórshavn, F
7. Ásbjörn Mikkelsen, Skála, F
8. Herluf Mortensen, Sörvági, F
9. Jens Mortan Mortensen, Vestmanna, F
10. Per Nicolajsen, Tórshavn, S
11. Ebba Petersen, Tvöroyri, N
12. Suni Petersen, Tórshavn, F
13. Sigmund Poulsen, Klaksvík, N
14. Kári Purkhús, Klaksvík, N
15. Sámal Ravnsfjall, Miðvági, S
16. Alexander Samuelson, Tórshavn, F
17. Bjarti Thomsen, Klaksvík, F
18. Petur Schröter Thomsen, Skála, F
19. Andras Skálum, Sörvági, N

2a

1. Símun Andreassen, Strendur, S
2. Berghild Berg, Sandvík, S
3. Áki Bertholdsen, Vági, S
4. Randi Biskupstøð, Klaksvík, N
5. Elsebeth Dahl, Vestmanna, S
6. Nicholina Dahl, Klaksvík, N
7. Tummas í Dali, Tórshavn, S
8. Johanna Danielsen, Skála, N
9. Sunnvör Danielsen, Nesi, N
10. Agnas á Dul, Tórshavn, N
11. Kirsten Eliassen, Fuglafirði, N
12. Olaf Ellingsgaard, Tórshavn, N
13. Margit Frisdal, Tórshavn, N
14. Atli Hansen, Tvöroyri, N
15. Rannveig Hovgaard, Sandvík, S
16. Kristinbjörg Högnesen, Klaksvík, N
17. Jana Højgaard, Runavík, N
18. Jensia Højgaard, Tórshavn, S
19. Osvald Jacobsen, Funningi, S
20. Sigrun Jacobsen, Tórshavn, N
21. Hans A. Joensen, Vestmanna, S
22. Petur Joensen, Klaksvík, S
23. Julianna Joensen, Sandi, N
24. Vár Michaelsen, Tórshavn, N
25. Bjarni Thomsen, Tvöroyri, N

2b

1. Berghild Jacobsen, Tórshavn, N
2. Katrin Jacobsen, Tórshavn, N
3. Jógvan í Jógvanstovu, Lórvík, S
4. Ása Johannesen, Tórshavn, S
5. Poula Johansen, Tórshavn, N
6. Jütta Svabo Jörgensen, Miðvági, N
7. Tróndur Leivsson, Hoydølum, S
8. Óluva Mohr, Tórshavn, S
9. Michael Müller, Tórshavn, S
10. Jósvein Nielsen, Vági, N
11. Marita Næs, Tórshavn, N
12. Emil Olsen, Hósvík, N
13. Jytte Olsen, Tórshavn, N
14. Beinta Patursson, Kirkjubö, N
15. Friða Patursson, Kirkjubö, N
16. Anna Petersen, Kvívík, N
17. Jóna Poulsen, Sandvík, S
18. Kári Poulsen, Tórshavn, N
19. Magnus Poulsen, Tórshavn, N
20. Sigrun Samuelsen, Tórshavn, N
21. Esmar Simonsen, Sörvági, S
22. Ragnhild Skarðhamar, Tórshavn, N
23. Elna Ström, Trongisvági, N
24. Inga Sörensen, Hoydølum, N
25. Fridtjof Tórgarð, Tórshavn, N
26. Hanna Österö, Skálabotni, N

2x

1. Þúgví Apól, Tórshavn, S
2. Steen Christiansen, Skopun, F
3. Eyðun Dal-Christiansen, S
4. Torleif Dalsgaard, Skálavík, F
5. Debes Danberg, Tórshavn, S
6. Andras Danielsen, Strondum, F
7. Bjarni Djurholm, Kollafirði, N
8. Janus Dragasund, Tórshavn, S
9. Anna á Dunga, Tórshavn, S
10. Gordon Eidesgaard, Tórshavn, F
11. Jórún Eliassen, Lórvík, F
12. Daniel Eysturstein, Lórvík, F
13. Atli Gregersen, Gøtu, N
14. Jóannes Gullaksen, Hattarvík, S
15. Niels Gullbein, Tórshavn, N
16. Jóannes Hansen, Tórshavn, S
17. Magnus Hansen, Tórshavn, S
18. Carsten Haubjerg, Tórshavn, F
19. Ragnar Heinesen, Kunoy, F
20. Hans Højgaard, Tórshavn, F
21. Jákup Jacobsen, Kunoy, F
22. Jóan Hendrik Jacobsen, Norðagøtu, N
23. Lena Jacobsen, Sandvík, N
24. Elsa Maria Joensen, Rúnavík, F
25. Emil Petersen, Sandi, N

2y

1. Dánjal Jákup Andreasen, Vestmanna, S
2. Christian Didriksen, Tórshavn, N
3. Kristian Holm Jacobsen, Tórshavn, F
4. Osvald Joensen, Sandavági, S
5. Fischer Johannesen, Klaksvík, S
6. Katrina Johannesen, Tórshavn, S
7. Kristian Johansen, Argjum
8. Andras Kristiansen, Gjógv, N
9. Terji á Lakjuni, Fuglafirði, F
10. Georg Magnussen, Miðvági, S
11. Magni Magnussen, Tórshavn, F
12. Mikkjal Mikkelsen, Klaksvík, S
13. Sjúrdur Olsen, Tórshavn, F
14. Petur Birgir Petersen, Tórshavn, F
15. Jóna Poulsen, Vestmanna, N
16. Nelly Reinert, Tórshavn, N
17. Sigmund Reinert, Tórshavn, N
18. Bjarni Restorff, Tórshavn, N
19. Óli Simonsen, Vági, F
20. Bjarki Skaale, Tórshavn, S
21. Ingi Stefansson, Tórshavn, N
22. Óli Ström, Trongisvági, N
23. Sonja Sørensen, Klaksvík, S
24. Dánjal T. Thomsen, Sandavági, S
25. Dávur Winter, Fuglafirði, N
26. Absalon Østerø, Tröllanes, F

1a

1. Birna Breckmann, Tórshavn
2. Ívar Barentsen, Tórshavn
3. Hildigunn Christiansen, Tórshavn
4. Óluva Christiansen, Skála
5. Marjun Dahl, Vestmanna
6. Esther Dam, Tórshavn
7. Pia Dam, Tórshavn
8. Jonna Djurhuus, Tórshavn
9. Heidi Eirikstoft, Tórshavn
10. Eyðis Eidesgaard, Tvøroyri
11. Marna Gásadal, Sörvágur
12. Hentzar Hammer, Tvøroyri
13. Bergur Hansen, Tórshavn
14. Birgit Hansen, Funningsbotnur
15. Tummas Hansen, Toftir
16. Tormund Haraldsen, Sörvágur
17. Elin Heinesen, Tórshavn
18. Högni Högnesen, Leirvík
19. Hanna Jacobsen, Tórshavn
20. Jógvan Jacobsen, Fuglafjörður
21. Malan Jacobsen, Vágur
22. Súsanna Jensen, Tórshavn
23. Ragnar Rubeksen, Tórshavn

1b

1. Hervør Henriksen, Tórshavn
2. Ingun Jacobsen, Klaksvík
3. Heri Joensen, Svínøi
4. Marin Joensen, Kollafjörður
5. Sigtór Joensen, Gjógv
6. Elna Johannesn, Rituvík
7. Jógvan Johansen, Strendur
8. Torgerð Klein, Tórshavn
9. Sólrít Mikkelsen, Skála
10. Dagmar Joensen-Næs, Miðvágur
11. Uni Næs, Tórshavn
12. Astrid Olsen, Klaksvík
13. Wanja Petersen, Tórshavn
14. Eydna Poulsen, Tórshavn
15. Ólavur Rasmussen, Eiði
16. Finn Samuelson, Tvøroyri
17. Marjun Simonsen, Hoyvík
18. Pól Sörensen, Klaksvík
19. Sunniva Sörensen, Klaksvík
20. Tordis Thomsen, Tórshavn
21. Simona Weihe, Selatrað

1x

1. Hans Jákup Andreassen, Eiði
2. Jörgen Bech, Vestmanna
3. Sámal Christiansen, Tórshavn
4. Djóni Dalsgarð, Tórshavn
5. Jógvan Dalsgaard, Skálavík
6. Carl-Jóhan Danielsen, Tórshavn
7. Uni Danielsen, Hoydalar
8. Aímy Djurhuus, Tórshavn
9. Meinhard Eliassen, Klaksvík
10. Guðrið Ellefsen, Tórshavn
11. Johannes Ellefsen, Miðvágur
12. Jákup Enni, Tvöroyri
13. Eilíf Gaard, Trongisvágur
14. Jeanne Hansen, Tórshavn
15. Petur Hansen, Tórshavn
16. Finn Hentze, Sandur
17. Torfinn Højgaard, Tórshavn
18. John Jacobsen, Vestmanna
19. Oddbjörg Jacobsen, Tórshavn
20. Daniel Jakobsen, Tórshavn
21. Kári Jespersen, Tvöroyri
22. Benadikt Joensen, Akrar
23. Dagmar Joensen, Miðvágur
24. Jákup Johansen, Tórshavn
25. Marjun REstorff, Tórshavn

1y

1. Marni Danielsen, Tórshavn
2. Poulina Joensen, Tórshavn
3. Óli Jákup Joensen, Leirvík
4. Annfinnur Johannesen, Glyvrar
5. Mia av Kák, Sörvágur
6. Bartal Kass, Tórshavn
7. Marius Kjørbæk, Sumba
8. Arnbjörn Kristiansen, Skála
9. Ólavur Lydersen, Kirkju
10. Hanna Maria Magnussen, Nes
11. Josefina Matras, Klaksvík
12. Áki Mortensen, Tvöroyri
13. Bogi Mortensen, Tvöroyri
14. Katrin Mörköre, Tórshavn
15. Jan Nielsen, Tórshavn
16. Kári Nielsen, Tórshavn
17. Mannbjörn Olsen, Porkeri
18. Sarita Olsen, Vestmanna
19. Hildigunn Petersen, Vestmanna
20. Kári Petersen, Hvalvík
21. Leo Poulsen, Nólsoy
22. Christian Martin Rubeksen, Tórshavn
23. Ásbjörn Ström, Trongisvágur
24. Hans Tausen, Tórshavn
25. Olivur Thomsen, Klaksvík
26. Brita á Váli, Tórshavn

3r

1. Ingrid Barentsen, Kalbaksbotnur
2. Kristina Christiansen, Kollafjörður
3. Heri Dam, Tórshavn
4. Gunnar Hansen, Nólsoy
5. Inga Maria í Hoyvík
6. Hanus Jensen, Skúvoy
7. Eyðsvein Joensen, Gjógv
8. Anna Johannesen, Hoydalar
9. Jóhan Petur Samuelsen, Tórshavn
10. Anna Rúna Samuelsen, Kollafjörður
11. Ingolf Samuelsen, Kollafjörður

2r

1. Marita Arge, Tórshavn
2. Dánjal Klein Christiansen, Gjógv
3. Kristian Dam, Kollafjörður
4. Annfinn Danielsen, Tórshavn
5. Jón Ellingsgaard, Tórshavn
6. Eyð í Funningsstovu, Tórshavn
7. María Gustavseon, Tórshavn
8. Edvard Hansen, Nólsoy
9. Hildibjörg Hjaltalin, Tórshavn
10. Ása Joensen, Kollafjörður
11. Anker Petersen, Tórshavn
12. Friðbjörg Petersen, Kollafjörður
13. Gunnvá Sandoy, Tórshavn
14. Súsanna Sivertsen, Frederikshåb
15. Ásvald Simonsen, Hoyvík
16. Egil Sondum, Tórshavn
17. Svanhild Simonsen, Tórshavn
18. Hans Pauli Sundsstein, Tórshavn
19. Birgit Dam, Tórshavn

HF-NÆMINGAR 1. MAI 1975

HFp

1. Símun Abrahamsen, Strendur
2. Ása Augustinussen, Vágur
3. Hanus Christiansen, Stykki
4. Egi Dam, Tórshavn
5. Jóannes Didriksen, Vestmanna
6. Ása Egholm, Tórshavn
7. Karin Egholm, Tórshavn
8. Esther Eidesgaard, Eiði
9. Tummas Eliassen, Leirvík
10. Eyðfinnur Finnson, Lambi
11. Helga Folland, Vestmanna
12. Andrea Hansen, Argir
13. Hanus Petur Hansen, Saksun
14. Nomi Haraldsen, Sandavágur
15. Sára Heinesen, Klaksvík
16. Dagmar Húsdal, Sörvágur
17. Gunhild Isfeldt, Tórshavn
18. Eliesar Jacobsen, Tórshavn
19. Jón Eiríkur Joensen, Miðvágur
20. Kristian Joensen, Kollafjörður
21. John Kruse, Tvöroyri
22. Rannveig Weihe, Tórshavn

HFq

1. Jóna Jacobsen, Sörvágur
2. Frígerð Jakobsen, Saltangará
3. Páll Petur Joensen, Sörvágur
4. Hallur Johannesen, Tórshavn
5. María Johannesen, Glyvrar
6. Brúsi Johannesen, Tórshavn
7. Súsan Johansen, Strendur
8. Marit Kjærbo, Fuglafjörður
9. Hjalmar Kragesten, Tórshavn
10. Martin Lynghamar, Sörvágur
11. Michael Mikkelsen, Sörvágur
12. Sofía Nattestad, Miðvágur
13. Eva Susanne Nielsen, Tórshavn
14. Heðin Olsen, Tjørnuvík
15. Joen Hendrik Olsen, Vestmanna
16. Óli Hans Olsen, Syðrugöta
17. Jónsvein Poulsen, Sandur
18. Marjun Rasmussen, Tórshavn
19. Sofus Rubeksen, Tórshavn
20. Bergjót Tórshavn
21. Naomi Sundberg, Porkeri
22. Thorbjörn Viderö, Hvalba
23. Bjarta Vilhelm, Vágur
24. Eyðna Weihe, Sörvágur
25. Harriet Öregaard, Saltnes

NÆMINGAR VIÐ KLAKSvíKAR HF-SKEIÐ 1. MAI 1975

1. Símun Absalonsen, Klaksvík
2. Olga Biskupstø, Klaksvík
3. Hans David Dam, Norðdepli
4. Dánjal Ennistíg, Klaksvík
5. Louise Fuglø, Klaksvík
6. Ólavur Høgnesen, Klaksvík
7. Ása Isaksen, Klaksvík
8. Jógvan Brim Joensen, Klaksvík
9. Lena Joensen, Klaksvík
10. Justinus Johannesn, Leirvík
11. Annfríð Mikkelsen, Klaksvík
12. Jákup Mikkelsen, Klaksvík
13. Ása Mortensen, Klaksvík
14. Jórún Niclasen, Klaksvík
15. Anna Poulsen, Klaksvík
16. John Sigurðsson, Klaksvík
17. Terje Sigurðsson, Klaksvík
18. Jóngerð Simonsen, Klaksvík
19. Albert Sjúrdarberg, Klaksvík
20. Karl Thomsen, Klaksvík

NÆMINGAR VIÐ SUÐUROYAR HF-SKEIÐ 1. MAI 1975

1. Henny Augustinussen, Vágur
2. Jaspur Bjarkhamar, Vágur
3. Katrin Groth-Larsen, Tvøroyri
4. Majken Hammer, Tvøroyri
5. Herfríð Hermansen, Tvøroyri
6. Sigrun Hovgaard, Hovi
7. Jónsvein Hovgaard, Hovi
8. Finn Jacobsen, Vágur
9. Moutitz Joensen, Vágur
10. Thomas Joensen, Sumba
11. Andrew Kjarbo, Sumba
12. Randi Lindenskov, Vágur
13. Johan Marnar Lisberg, Tvøroyri
14. Sjúrdur Ludvig, Vágur
15. Páll Michelsen, Tvøroyri
16. Símun Midjord, Vágur
17. Jens Pauli Nolsøe, Trongisvágur
18. Jack Juul Petersen, Tvøroyri
19. Connie Poulsen, Vágur
20. Tóra Poulsen, Vágur
21. Anna Sigmundsdóttir Poulsen, Sandvík

Arnbjørn Mortensen (AM)
enskt og fornaldarfr.



LÆRARARNI

Hanus A. Samuelsen
føroyskt

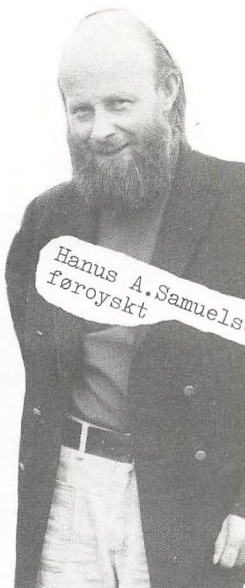

Erik Petersen (EP)
føroyskt



Eyðun Sørensen (ES)
enskt og tónleik



Elin Johannesen (EJ)
Fimleik



Asmundur Johannesen (AJ)
føroyskt, danskt, enskt
og fimleik

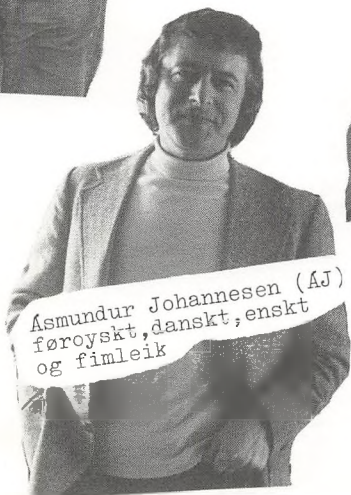

Jákup i Gerðinum (JG)
matematikk og fysikk



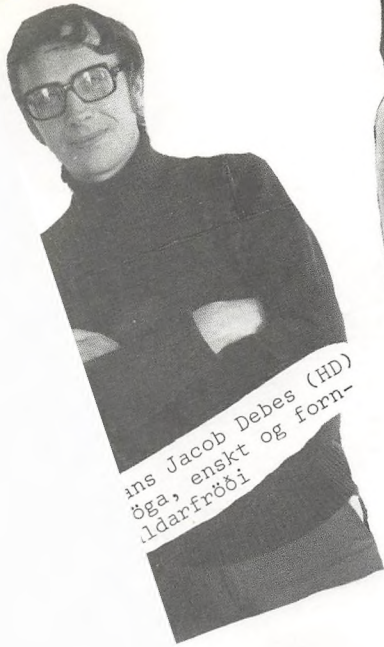

Hans Jacob Debes (HD)
øga, enskt og forn-
aldarfröði

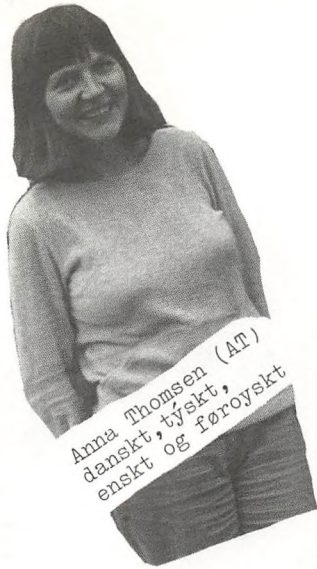

Anna Thomsen (AT)
dansk, týskt,
enskt og føroyskt



Napoleon Joensen (NJ)
føroyskt, søga, fysikk,
matematikk og fimleik

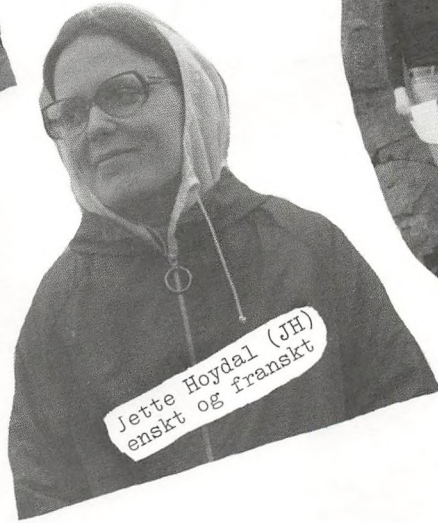

Jette Hoydal (JH)
enskt og fransk



Katrin Thorassen (KT)
geografi og søgu

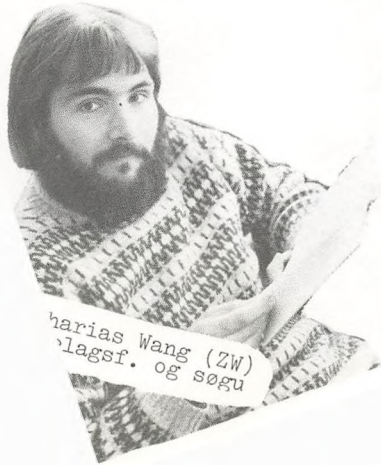

Marius Wang (ZW)
relagsf. og søgu



Gunvør Hoydal (GH)
biologi

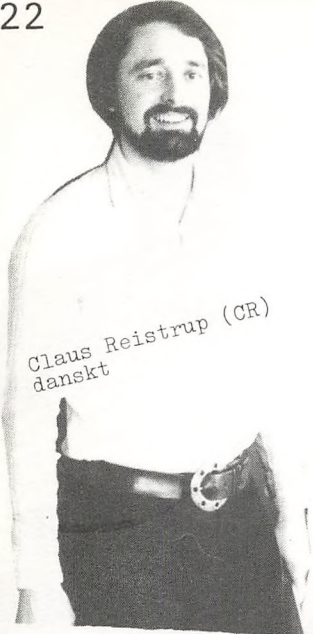

Claus Reistrup (CR)
dansk



Óli Breckmann (OB)
ensk og latín



Hans Ole Larsen (HL)
dansk



Axel Tórgarð (TO)
religiún og latín



Jákup Thorsteinsson (J)
søga, dansk og forn-
aldarfrøði



Inger Jørgensen (IJ)
kemi og fysikk



Torkild Rose (TR)
matematikk

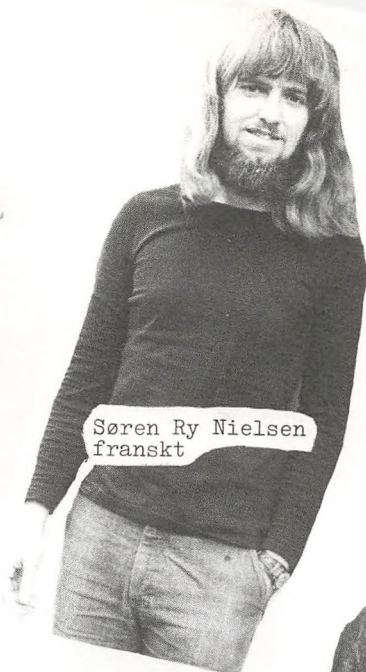

Søren Ry Nielsen
franskt



Lydia Arge (LA)
fimleik



Kristjan B. Nielsen
franskt, tónleik og
fimleik



Lotte Prassé (LP)
týskt

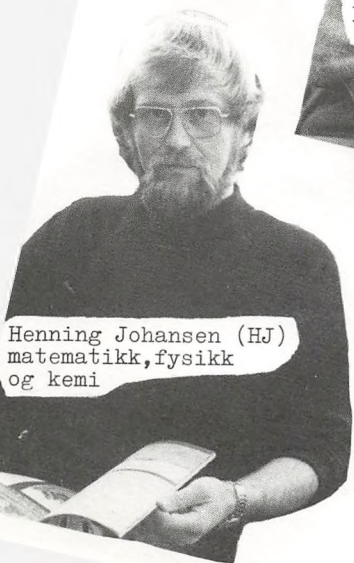

Henning Johansen (HJ)
matematikk, fysikk
og kemi



Ulf Timmermann (UT)
týskt og latín

timalærarar

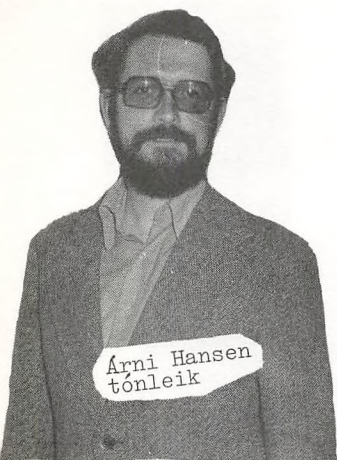

Arni Hansen
tónleik

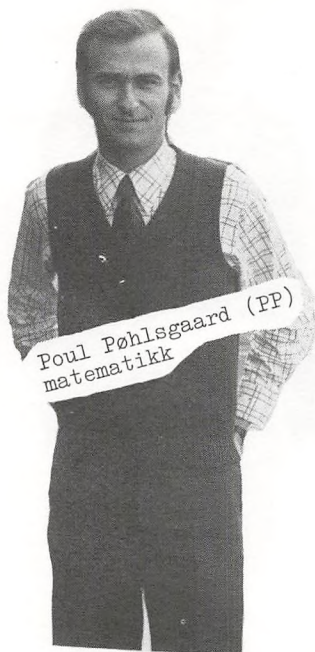

Poul Pøhlsgaard (PP)
matematikk



Kurt Madsen (KM)
fysikk



Trygvi Vestergård
matematikk og biologi

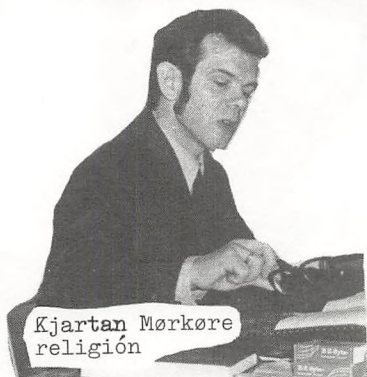

Kjartan Mørkøre
religión

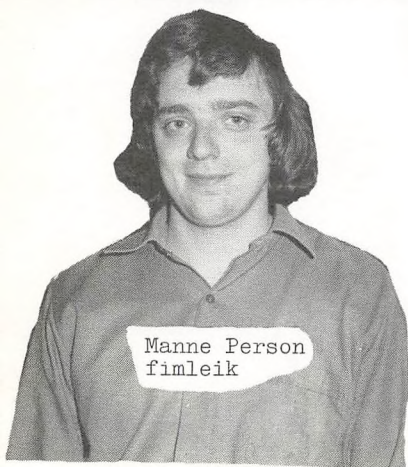

Manne Person
fimleik

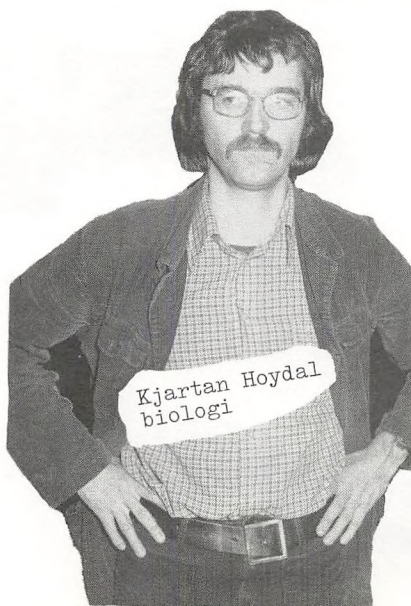

Kjartan Hoydal
biologi

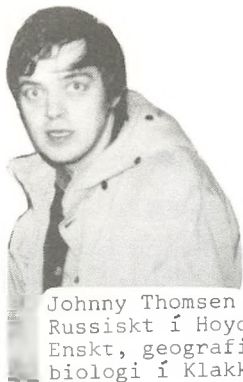

Johnny Thomsen
Russiskt í Hoydølum
Enskt, geografi og
biologi í Klakksvík

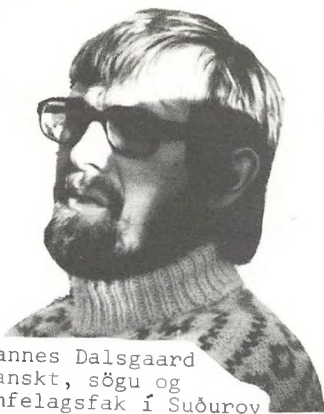

Jóannes Dalgaard
Franskt, søgu og
samfelagsfak í Suðuroy

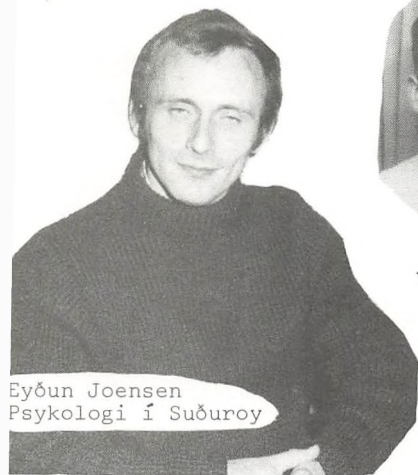

Eyðun Joensen
Psykologi í Suðuroy



Martin Restorff Jacobsen
Religiðn í Suðuroy.

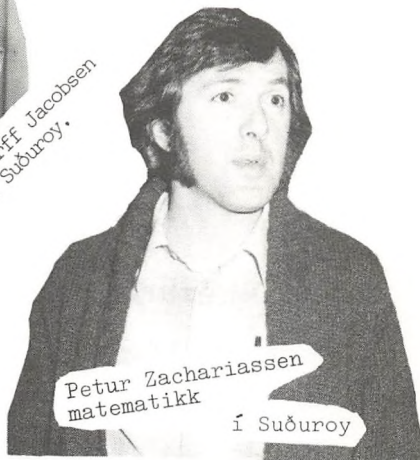

Petur Zachariassen
matematikk
í Suðuroy

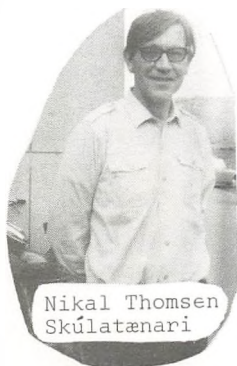

Nikal Thomsen
Skúlatænari



Arne Hoydal
Hjálparmaður

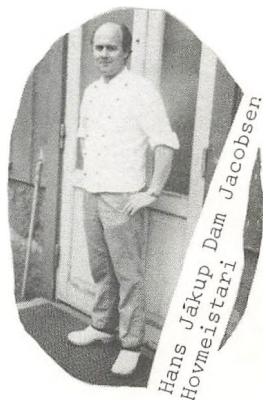

Hans Jákup Dam Jacobsen
Hovmeistari

lærarar við klaksvíkar hf- deild

FÖROYSKT:	Bette Rasmussen (1. sem.), Hans David Matras (2. sem.)
DANSKT:	Bette Rasmussen (1. sem.), Hans Ole Larsen (2. sem.)
TÝSKT:	Bjarni Jacobsen (hjálar.), Lisbeth Manicus (stuðulslær. 1. sem.), Lotte Prassé (stuðulslær. 2. sem.)
ENSKT:	Johnny Thomsen
FRANSKT:	Sören Ry Nielsen
SÖGA:	Agnar á Dul (hjálar.), Hans Jákup Debes (stuðulslær.)
SAMFELAGSLÆRA:	Agnar á Dul
GEOGRAFI:	Johnny Thomsen (hjálar.) Katrin Thomassen (stuðulslær.)
BIOLOGI:	Johnny Thomsen (hjálar.) Gunvör Hoydal (stuðulslær.)
MATEMATIKK:	Agnar á Dul (hjálar.) Thorkild Rose (stuðulslær.)
FYSIKK:	Per Kirkemann (hjálar.) Kurt Madsen (stuðulslær.)
FIMLEIKUR:	Poul Nolsøe, Jacobina Joensen

lærarar við suðuroyar hf- deild

FÖROYSKT:	Jóannes Enni
DANSKT:	Claus Reistrup
TÝSKT:	Erling Eidesgaard (hjálar.) Lisbeth Manicus (stuðulslær. 1. sem.) Lotte Prassé (stuðulslær. 2. sem.)
ENSKT:	Mannbjörn Mortensen
FRANSKT:	Jóannes Dalsgaard
SÖGA:	Jóannes Dalsgaard
SAMFELAGSLÆRA:	Jóannes Dalsgaard
MATEMATIKK:	Havgrímur Hammer (hjálar.) Petur Zachariassen (stuðulslær.)
KEMI:	Heri Mörkøre
PSYKOLOGI:	Eyðun Joensen
RELIGIÓN:	Martin Restorff (2. sem.)
FIMLEIKUR:	Nick Thomsen

CHRISTIAN HARALDSEN



Hóast hann formliga legði frá sær í fjór, er Christian Haraldsen, lektor, als ikki horvin enn úr mynd skúlans. Hann roynir at varðveita sambandið við skúlan og skúlin sambandið við hann, sum hevur lagt so stórt arbeiði í at leggja lunnar undir hendan stovn. T. d. var hann vikarur eitt skifti seinasta heyst, hevur verið próvdómari nú til ársroyndina, ansa eftir til ta skrivligu próvtøkuna, og hann verður altíð boðin við á læraraveitslur. Næmingarnir buðu honum við til samkomuna seinasta skúladag.

H.J.D.

SVENNING TAUSEN



Svenning Tausen var lærari við realdeildina á Føroya Studentaskúla frá 1961 til 1974. Frá 1959 hava verið 2 realflokkar upptiknir um árið, men tá ið talan varð um at seta HF á stovn, varð minkað um realdeildina, so at bert 1 flokkur varð upptikin í 1972 og 73, og í ár er eingin upptikin. Orsökin til at niðurleggja realdeildina á hesum skúlanum er ivaleyst eisini, at so nógvir realskúlar nú eru á bygd. Svenning Tausen sökti tí starv sum varaskúlastjóri við Eysturskúlan í Havn og byrjaði har í hesum skúlaárinum. Hann var væl dámdir av næmingunum, og teir bjóðaði tí Svenning niðan í ár, tá 3. real endaði, og hann vitjaði eisini 2. real. Millum lærararnar eru vit nógvir, sum leingjast eftir honum. Vit hava tó havt samband við hann í nógvum fòrum og atla at halda fram við tí. Saman við øðrum lærarurum hevur hann luttið í einum skeiði her uppi í HF-matematik, sum Petur Zachariassen stílaði fyri, á tveimum fundum í lærararáðnum hevur hann luttið, og hann hevur bjóðað lærararáðnum út at síggja Eysturskúlan. Eisini á veitslum hevur hann verið við. Føroyska málið, mentan og náttúra eru öki, Svenning hevur stóran áhuga fyri, og har hann er ógvuliga kunnigur. Suðuroynna, sum er heimstað hansara, kennir hann út og inn. Í fleiri ár var tað fast at fara við Svenningi og 3. real til Suðuroyar at kanna jarðfrøði, botanikk, bygðasögu og mentan. Næmingarnir skuldu so aftaná skriva um hetta, og sigast má, at hetta hevur verið sera væleyðnað. Kanska kunnu vit gera hetta aftur næsta ár, sjálvt um Svenning er farin frá skúlanum?



D
R
E
I
N
G
J
A

ROSTDEILDIN

STUDENTASKÚLASTRUKTURURIN

NÝMÁLSLIG DEILD

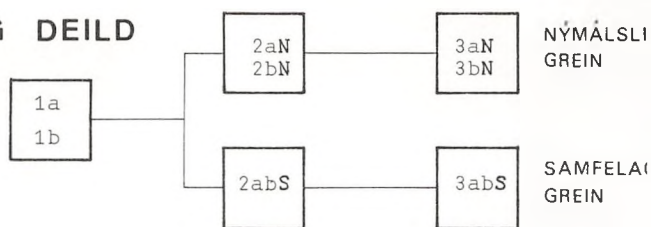

MATEMATISK DEILD

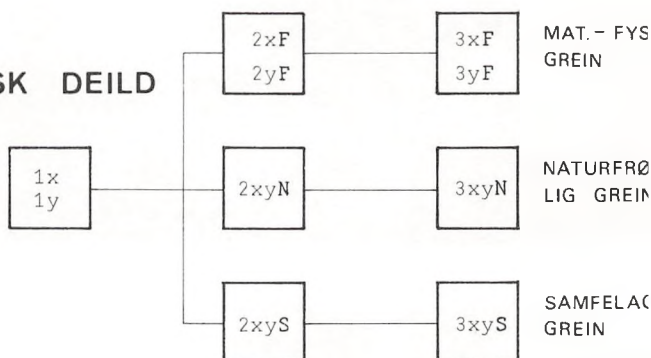

FLOKKSHEITI

1.flokkur á nýmálsligu deild verður kallaður	1n
Javnflokkar verða kallaðir	1a og 1b
1.flokkur á matematiskun deild verður kallaður	1m
Javnflokkar verða kallaðir	1x og 1y
2.flokkur á nýmálsligu deild verður kallaður	2n
Javnflokkar verða kallaðir	2a og 2b
Nýmálsliga greinin verður kallað	N
Samfelagsgreinin verður kallað	S
Eitt samfelagsmálsligt lið við næmingum	
úr 2a og 2b verður kallað	2abS
Eitt nýmálsligt lið, sum bert hefur	
næmingar úr 2a, verður kallað	2aN

TÍMASKIPAN FYRI HF

felagslæri- greinar	semestur				vallaeri- greinar	semestur			
	1.	2.	3.	4.		1.	2.	3.	4.
föroyskt	4	4	4	4					
danskt	3	3	3	3					
religiön	0	0	3	3					
söga	3	3	3	3					
biologi	3	2	0	0	biologi	0	0	4	4
landalæra	3	2	0	0	fiskivinna	0	0	4	4
matematikk	5	5	0	0	matematikk	0	0	6	6
enskt	4	3	4	4	enskt	0	1	3	3
týskt	3	3	0	0	týskt	0	0	5	5
samfelagsfak	2	2	0	0	samf.	0	0	3	3
tónleikur/evning)	2	2	0	0	tónleik.	0	0	4	4
fimleikur	2	2	0	0	fimleik.	0	0	4	4
					fysikk	0	3	6	5
felagstímar	34	31	17	17	kemi	0	0	5	5
(danskt HF	30	27	14	14)	psykologi	0	0	3	3
					3.fr.mál	0	3	4	4

Sum sæst á omanfyrirstandi talvu gongur HF-skeiðið yvir 2 ár, og hvørt árið er bytt upp í 2 lestrarhálvår (semestir), so leiðis at undirvísingin íalt røkkur yvir 4 semestir. Lærugreinirnar umfata eitt rað av felagsfakum, har summi ganga yvir öll 4 semestir, sum t.d. enskt og föroyskt: summi enda aftan á 2. semestur, og aftur summi byrja í 3. semestri og enda aftan á 4. semestur. Hesi felagsfak skulu öll ganga til, men afturat hesum skal næmingurin so velja sær nakrar valgreinar. Hvør valgreinin hevur eitt pointtal, sum er tað samlaða tímatalið um vikuna. Næmingurin skal velja, so hann minst hevur 20 point og helst ikki ov nógv meira enn 30, tí so verður arbeiðið av stórt. Tó koma ikki altíð allar valgreinar fyri, tí ov fá hava meldað seg til.

HF er ein próvtøka, so har er einki, ið eitur árs karakterir, ársroyndir, terminsroyndir og tílíkt. Próvtøka í teimum einstøku lærugreinunum verður hildin í endanum av tí semestri, har undirvísingin í lærugreinini endar. Eingin próvtøka er í felagsfakunum tónleikur, evning og ítróttur.

FASTIR FUNDIR

mánaður	1.vika	2.vika	3.vika	4.vika
august			LR+LF+(HF)P áðrenn skúlin	byrjar
september			SN, (HF)	
oktober	LR aðalfundur		Heystfrí	SN
november	LR	(HF)HöF SN	SN (HF)LVF	
desember	LR	(HF)HöF SN	(HF)LF LF	Jólafrí
februar	LR (tilmelding til HF byrjar 1.febr.)		SN	
mars	LR	(HF) val av valgreinum	SN (HF)LVF	"Páskafrí"
apríl	LF+(HF)LF	LR upptöka í 1g	SN tilm. til HF	endar 15.apr.
mai	LR fíggjaráttlan	"Hvíts.frí"		(HF)HöF
juni	LR			LF+(HF)LF

Frágreiðing um styttingar

stytting	merkir	luttakarar o.a.
(HF)	HF-fundur, stendur framman fyri, tá ið fundirnir eru um HF	
LR LF	lærararáðsfundur lærarafundur	lærarar, ið eru limir lærarar, ið undirvísa á studenta- deildini
SN (HF)HöF	samstarvsnevndin høvuðsfundur fyri HF	limir og eykaumboð rekarin, UL og LV í Havn, Klaksvík og Suðuroy hittast í Havn
UL LV LVF	umsitingarleiðari lestrarvegleiðari LV-fundur	lestrarvegleiðarnir hittast eina ferð í Havn, eina ferð í Klaksvík og eina ferð á Tvøroyri
(HF)LF (HF)P	lærarafundur á HF HF-plenum	lærarar, ið undirvísa á HF í Havn rektorin, LV og UL í Havn, Klaksvík og Suðuroy + hjá-og stuðulslestrarar.

frágreiðing frá lærararáðnum 1972-75

Í mars 1972 fóru nakrir lærarir at tosa um at stovna eitt lærararáð, og teir gjördu eitt fyribils uppskot, sum varð lagt fram fyri læraranum á einum fundi, sum teir innkallaðu til. Á hesum fundi tóku øll undir við at stovna eitt lærararáð. Ein lógarnevnd varð vald, sum skuldi gera uppskot til lógir og reglur fyri einum slíkum ráði.

Í lógarnevndina vórðu vald:

Svenning Tausen
 Ásmundur Johannesen
 Petur Zachariassen
 Jákup í Gerðinum
 Gunvör Hoydal

Henda nevndin fór undir arbeiðið at gera lógir, og 10. apríl 1972 varð kallað inn til fyrsta fundin í lærararáðnum, Uppskotið til reglugerð frá lógarnevndini varð einmælt samtykt og ein 3-mannnevnd varð vald:

Í nevndina komu:

Petur Zachariassen, formaður
 Ásmundur Johannesen, næstformaður
 Hans Jákup Debes, skrivari

Tann fyrsta reglugerðin skal ikki verða tikin upp her, men er at síggja í ársritunum 1972 og 1973.

4 fundir vóru frá hesum fyrsta fundi og til summerfrítíðina har nógv mál vórðu viðgjörd. 8 mai var Klaus Jacobsen, mag. biðin av LR at koma og tosa um ymsar spurningar viðvíkjandi karaktergeving o.ð.

Fyrsti fundur í næsta skúlaári var aðalfundur, og á hesum fundi varð tann gamla nevndin afturvald. Í skúlaárinum 1972-1973 vóru 7 fundir.



Jakup og Katrin arbeiða í lógarnevndini

Í reglugerðini fyri LR stóð m.a., at umboð fyri næmingarnar kundu bjóðast á fund, men tá høvdu næmingarnir einki næmingafelag, sum umboðaði allar næmingarnar. Felagið hjá teimum var skipað soleiðis, at bert tey, sum meldaðu seg inn í felagið og guldu limagjald, vóru limir. Hetta varð broytt á heysti 1972, og eitt næmingafelag, sum umboðaði allar næmingar á skúlanum, varð stovnað. Aftaná at tað var hent, varð ein samstarvsnevnd niðurstett við umboðum frá bæði næmingum og lærarum. 12.des. valdi LR hesar limir í SN:

rektorin (föddur limur)
formannin í LR (föddur limur)
Annu Thomsen
Claus Reistrup

Umframt tey föstu málini, sum LR smb. lógini skal viðgera, var nógv annað havt frammi, m.a. spurningurin um leygardagsfrí, keyp av nýggjum kopieringstólum, möblar til bókasavnið, gardinir fyri vindeyguni í klassunum, bókakeyp, mótiskylda. Næmingar vóru ofta á fundi, m.a. tá ynski var framsett at hava eina arbeiðsviku, reglur fyri skúlaveitslur, mótiskylda.

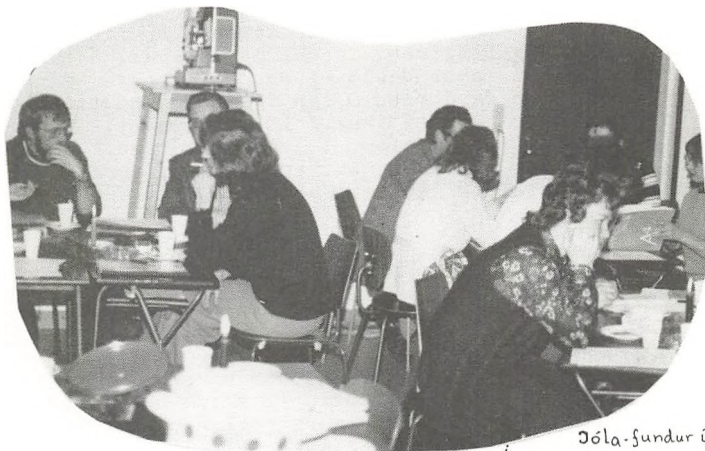

Jóla-fundur í Lærararáðnum

Næsta skúlaár vóru 3 fundir áðrenn aðalfundin, sum var 25.okt. 1973. Á tí fyrsta fundinum orienteraði rektorin um HF, sum kanska kom at vera á skúlanum. Á fundinum 1. okt. var Erik Mortensen, undirvísingarspektørur frá Direktoratinum, til staðar, og høvi var at seta honum spurningar. M.a. varð spurningur um at fáa censorar, ið skilja føroyskt, settur fram.

Ætlanin var at hava aðalfundin fyrr, men uppskot kom fram um at broyta reglugerðina, og samtykt varð ikki at velja nýggja nevnd, fyrr enn reglugerðin var broytt. Ein lógarnevnd varð vald, og í hana komu:

Petur Zachariassen
Jákup í Gerðinum
Svenning Tausen
Katrín Thomassen
Gunnvör Hoydal

Á aðalfundinum varð tað nýggja uppskotið lagt fram og aftan á drúgvtt orðaskifti var tað mesta av tí samtykt. Tvey mál vóru tó eftir, ið vórðu útsett til næsta fund. Úrslitið av nevndarvalinum varð:

Gunvör Hoydal, formaður
Svenning Tausen, næstformaður
Anna Thomsen, skrivari
Jette Hoydal, 4. limur

Frá aðalfundinum til sumarfrítíðina voru hildnir 18 fundir í LR. Meðan fundirnir fyrr voru seinnapartin, voru teir nú mest um kvöldið. At so nógvir fundir voru, komst av, at tvey stór mál tóku seg upp: HF-og censor-spurningarnir. Báðir hesi spurningar eru umrøddir aðrastaðni í hesum bóklingi, so her skulu teir ikki umrøðast nærri, bert skal nevast, at sum fundartalið vísir, hava hesi mál tikið nógva tíð hjá lærarunum. Í nov. voru umboð fyri næmingarnar á fundi og lögdu ynski fram um at hava eina arbeiðsviku frá 14. - 19. jan., og hetta varð samtykt. Næmingarnir valdu evnið: Ungdómur í Føroyum. Aftaná jól fekk skúlin leygardagsfrí eftir ynski frá næmingum og flestu lærarum. Beint aðrenn jól eyðnaðist tað at enda at fáa pengar jættaðar til eitt kopieringstól, og vit keyptu eina off-sett maskinu, sum síðani er nógv nýtt. Gardinur vorðu keyptar og settar upp. Mötiskyldu og § 25 var nógv orðaskifti um samanvið næmingunum. Eisini sendu næmingar og LR bræv til Torshavnar býráð, har teir kravdu, at vegurin niðan í Hoydalar varð umvældur. 30. jan. voru Atli Dam, lögmaður, Ásbjörn Joensen, landsstýrismaður, Andrias Højgaard, rektari og Ludvig Petersen, landskúlaráðgevari, á fundi í LR viðvíkjandi HF. Í samband við HF og censorspurninginum voru Rich. Frederiksen og Jørgen Olsen frá Direktoratinum á fundi 22. mai. Uppskot varð sett fram í LR at hava eitt pedagogiskt skeið fyri lærarunum, og síðst í apríl komu tveir danir upp og hövdu eitt skeið frá 24. apríl - 26. apríl. Óll voru samd um, at hetta var sera væleyðnað.

Næsta skúlaár hevði LR ein fund, aðrenn skúlin byrjaði, og hetta hildu fólk vera eitt gott tiltak. Á hesum fundi var ein nýggj lógarnevnd vald til at gera reglur og uppskot til HF. Í hesa nevnd komu:

Jákup Thorsteinsson
Zacharias Wang
Katrín Thomassen
Jákup í Gerðinum
Gunvör Hoydal

Seinni varð samtykt, at tá HF reglur og uppskot skulu gerast, eru Johnny Thomsen, Jóannes Dalsgaard og Hans J. Debes eisini limir, av tí at teir eru lestrarveggleiðarar á HF. 5. okt. fór LR útferð til Gjár við konum, monnum og börnum. 27 vaksin og 19 børn voru við, og hendan ferðin var sera væleyðnað. 17. sept. var aðalfundur. Í nevndina komu:

Gunnvör Hoydal, formaður
Ásmundur Johannesen, næstformaður
Anna Thomsen, skrivari
Óli Breckmann, 4. limur

Í samstarvsnevndina:

Jette Hoydal
Claus Reistrup
rektarin (föddur limur)
formaðurin í LR (föddur limur)

Frá aðalfundinum og til summarfrítíðina hava verið 14 fundir. Í samband við HF og málspurningin var Jörgen Olsen frá Dircktoratinum á fundi í LR 20 jan. Aftan á jól var tímaskráin broytt, tí tímarnir skuldu stytast frá 50 min. til 45 min. Nógv tjak stóðst av hesum.

Hetta er bert eitt heilt stutt yvirrlit yvir arbeiðið hjá LR. og bert nøkur fá mál eru tikin við í hesi frágreiðing.

Fundir í skúlaárinum 1974/75:

í LR	í lógarnevndini	í SN
17. aug.	27. aug.	4. sept.
27. aug.	29. aug.	23. okt.
17. sept. (aðalfundur)	5. sept.	29. okt.
5. okt.	11. jan.	5. des.
10. okt.	18. mars	27. jan.
12. nov.	9. apríl	3. febr.
11. dec.		14. apríl
17. jan.		29. apríl
20. jan		
21. febr.		
13. mars		
17. apríl		
21. apríl		
29. apríl		
5. mai		

Í samband við málspurningin og hölistrot hava 5 fundir verið við landsstýrið: 28. aug., 26. sept., og 9. des. 1974, tá Asbjörn Joensen var landsstýrismaður í skúlamálum, og í jan. og 12. apríl, tá Finnbogi Isaksen var landsstýrismaður.

GH



Ikki allíð er tað líka stuttligt at sita á fundi.



LÆRARARÁÐIÐ

LR

1

REGLUGERÐ

1. Limir í LR eru rektarin og allir á skúlanum virkandi lærarar. Tó eru orlofsvikarar, ið virka í minni enn 1 skúlaár, og aðrir lærarar við færri enn 8 skematímum ikki limir.
2. LR hefur aðalfund, ið er fyrsti fundur í skúlaárinum. Á aðalfundinum velur LR millum limirnar:
 - a) Formann, næstformann, skrivara og 4. nevndarlim í eina 4-mannanevnd. Rektarin kann ikki veljast í nevndina. Formaðurin kann bert sita í tvey fylgjandi skeið.
 - b) Limir í samstarvsnevndina.
 - c) Limir í studningsnevndina.
3.
 - a. Nevndini er álagt at skipa fyri fundum og vissa, at avgerðir (viðtøkur) LR verða framdar.
 - b. Nevndin kallar LR saman so ofta, sum tørvur er á tí, tó hvørja 1. viku í hvørjum skúla-mánaði.
 - c. Nevndin hefur skyldu at samankalla tað, um rektarin ella í minsta lagi ein fimtingur av limum ráðsins krevur tað.
 - d. Limir LR hava skyldu at koma á fund. Avboð skal gevast formanninum fyri fundin.
 - e. Lærarar, ið ikki eru limir, hava rætt til at vera á fundi og hava loyvi at taka orðið.
 - f. Umboð fyri næmingar og starvsfólk kunnu luttaka á LR-fundum uttan atkvøðurætt. (3. k.)
 - g. Fundurin skal við uppslagi verða lýstur 8 dagar fyri fundardagin, og skráin skal lýsast 3 dagar fyri fundin. Formaðurin kann tó í á-trokandi málum kalla LR saman við styttri freist. Limir LR kunnu við at venda sær til formannin í seinasta lagi 3 dagar fyri fundin fáa mál á skrána. Tó kann nýtt mál setast á fundarskrána, um LR er fyri tí. Lærarar, ið ikki eru limir, næmingar og starvsfólk kunnu eftir somu reglum fáa mál á fundarskrána. (3. k.)

4. a. Avgerðir LR verða tiknar við vanligum meiriluta. Stendur á jövnnum, eigur formaðurinn avgerðina.
- b. Ein og hvör limur kann seta fram uppskot til samtyktar um mál á fundarskránni.
- c. Skrivarin skal færa gerðabók, ið verður undirskrivað av formanninum. Atkvøðugreiðslur verða færðar inn við atkvøðutølum. Minnilutar kunnu fáa viðmerkingar í gerðabókina. Fráverur verða skrivaðar í gerðabókina. Fráverur skulu viðmerkjast við avboð ella uttan avboð.
- d. LR ger brúk av skrivstovuhjálp skúlans.
- e. Í seinasta lagi 8 dagar eftir fundin fjølritar skrivarin fundarfrágreiðingina. (SÍ RS)
5. LR viðtekur ráðsskipan, sum setur reglur fyri arbeiði í nevnd og ráð. (RS)
6. A. LR tekur avgerð um keyp ella endurnýggjan av læruamboðum, størri innbúgví og tólum yvirhøvdur innan fyri skúlans fíggjarætlan.
- B. LR gevur tilmæli í hesum málum:
- a) Royndarundirvísing.
- b) Keyp ella endurnýggjan av læruamboðum størri innbúgví og tólum yvirhøvdur í øðrum færi enn undir A nevndu.
- C. LR skal geva ummæli, áðrenn avgerð verður tikin í hesum málum:
- a) Treytirnar fyri upptøku av næmingum.
- b) Spurningar um grovari dømi um vantandi samarbeiði lærara og næminga ímillum, og hvat skal gerast við tað.
- c) Tal av klassum, deildum, greinum og skúladeildum.
- d) Tíma- og lærugreinabýti.
- e) Viðvíkjandi lærugreinabýti við setan av lærarum ella stovnan av størvum.
- f) Fyribilssetan av rektara og val av tiltaksrektara.
- g) Setan av størvum, sum samsýning verður latin fyri.
- h) Fíggjarætlan skúlans.
- i) Bygging.
- j) Skipan av ársroyndum, og hvussu umfatandi tær skulu vera.
- k) Býti av vikartíðum fyri longri tíðarskeið.
- l) Útferðir.
- m) Nýtsla av skúlanum.

7. LR hefur rætt til frammanundan at fáa upplýsingar um eðll tey í grein 6 nevndu málum, avgerðir verða tiknar og tilmæli og ummæli verða givin. Tá hesi mál hava verið viðgjørð í LR hefur hetta rætt til at fáa at vita, hvat viðari hendir í hesum málum.
8. Ummæli og tilmæli LR verða latin rektaranum, og tey fylgja við málinum, tá ið rektarin fer á fund við myndugleikarnar.
9. LR hefur ikki skyldu og heldur ikki rætt at siga sína hugsan um viðurskiptini hjá læraranum.



SEDUM VILLOSUM

Moyggjar-eyga ella Sand-deyð

10. Henda reglugerð kemur í gildi 6. november 1973, men skal viðgerast aftur innan 1. oktober í 1974.

(Á fundi í LR tann 12. nov. 1974 var reglugerðin viðgjørt, og avgjört var einki at broyta.)

Ad. 3 f í RS: "3 umboð fyri næmingar og starvsfólk" merkir: 3 umboð fyri næmingar og 3 umboð fyri starvsfólk. Av næmingunum skal 1 umboða realdeildina, 1 HF og 1 studentadeildina.)

Henda reglugerð skal viðgerast aftur innan 1. okt. í 1975.

RÁÐSSKIPAN

RS

SMB. PARAGRAF 5 Í REGLUGERDINI

Ad. 3 f: KUNNA merkir, at umboð (upp til 3) fyri næmingar og starvsfólk hava rætt at vera á lærararáðsfundum, uttan tá ið lærararáðið avgerð, at bert limir eru til staðar.

Ad. 3 g: FUNDARSKRÁ:

1. Formaðurin setur fundin.
2. Fundarfrágreiðingin:
 - a) Viðmerkingar.
 - b) Samtykt.
3. Innkomin mál.
4. Samstarvsnevndin orienterar.
5. Rektarin orienterar lærararáðið.
6. Ymiskt.

Fundarboð og skrálýsingar skulu gerast næmingunum og starvsfólkinum kunnugt við somu tíðarfreistum.

Ad. 4 e: Skrivarin letur fundarfrágreiðingina til lærararáðslimirnar persónliga.

Útskrift av fundarfrágreiðingini verður latin umboðum fyri næmingar og starvsfólk.

Nevndin avger, hvat næmingar og starvsfólk skulu fáa sum útskrift.

* (3 umboð fyri næmingar og 3 umboð fyri starvsfólk. Av næmingunum skal 1 umboða realdeildina, 1 HF og 1 studentadeildina.)



MANNAGONGD VID

UPPTØKU AV NÆMINGUM Í I.G

- 1: Lærararáðið setur 3-mannanevnd til at viðgera innkomnar umsóknir. Fastur limur er skrivstovu-
hjálp skólans.
- 2: Skrivstovan sorterar umsóknirnar alfabetískt og letur tilfarið til nevdina við øllum upp-
lýsingum.
- 3: a) Nevndin ger uppskot um tal av flokkum og tal av næmingum í hvørjum flokki.
- b) Nevndin ger uppskot um, hvør av umsøkjarunum skal takast upp í 1. g við at byta teir í 3 bólkar:
1. eignað
 2. kanska eignað
 3. ikki eignað
- Grundarlagið undir hesi uppbygging verður gjørt av serligari nevnd, har 1 lærari í øllum relevantum lærugreinum er umboðaður.
- Í hesa nevnd komu: Jákup í Gerðinum (fysikk)
Jette Hoydal (enskt)
Hanus Samuelsen (føroyskt)
Petur Zachariasen (matematik)
Arnbjørn Mortensen (søga)
- Nevndin skal gera skema og finna út av, hvussu næmingar skulu verða upptiknir.
- c) Uppskotið verður margfaldað.
- 4: Lærararáðið góðtekur bólk 1 og 3, tekur stöðu til hvør í bólki 2 skal vera upptikin og ger bíðilista.



LÆRARAFUNDURIN

LF

1. Lærarafundurinn er rektarinn og allir lærararnir á skúlanum. Teir lærararnir, sum hafa flokkin ella næmingin, sum er til umrøðu, eiga at vera á fundi.
2.
 - a) Rektarinn stevnið lærarunum til fundar, setur fundin og leiðir hann.
 - b) Avgerðir á lærarafundinum verða tiknar við vanligum meiriluta.
 - c) Tað, samráðingar hava verið um og samtyktir, verða akriðar í gerðabókina.
 - d) Við atkvøðugreiðslu verða atkvøðumálið og atkvøðutøl skrivað í gerðabókina.
3. Lærarafundurinn viðger spurningar um skúlaligu støðu næminganna.
4. Lærarafundurinn eigur regluliga at umrøða arbeiðsbyrðu næminganna, so hon verður so javnt býtt um árið sum gjørligt. Umframt at viðgera arbeiði næminganna í skúlanum, eigur Lærarafundurinn eisini at royna at gera sær eina mynd av, um spurningar og trupulleikar uttan fyri skúlan ávirka arbeiði næminganna.
5.
 - a) Lærarafundurinn viðger eisini spurningar, um næmingar skulu upp í hægri flokk.
 - b) Næmingur kann ikki halda fram í næsta flokki, um hann ikki hevur fingið loyvi at fara upp í teimum lærugreinum, sum hann tekur prógv í 1. g og 2. g.
 - c) Lýkur næmingur tør í 5 b nevndu treytir:
6.
 - o) avgera foreldur ella verji, um næmingurinn er undir 18 ár, um næmingurinn skal fara í næsta flokk.
 - oo) avger næmingurinn, um hann er 18 ár ella yvir 18 ár, sjálvur, um hann skal fara í næsta flokk.
 - d) Lærarafundurinn leggur næminginum ráð, um hann skal fara í næsta flokk ella ikki, áðrenn foreldur, verji ella næmingurinn sjálvur taka avgerðina.

SI: Cirkulære om evaluering og meddelelser til hjemmene.

SAMSTARVS NEVNDIN

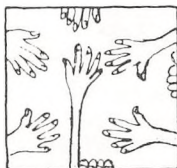

SN

REGLUGERÐ

1. SN skal við sfnamillum upplýsing og orðaskifti starvsfólks, næminga og lærara millum skunda undir loysnir í málum og fremja samarbeiði millum áður-nevndu fólks.
2. Limir í SN eru rektarin, formaðurin í LR, 2 lærarar, valdir av LR, og 4 næmingar, valdir av NF eftir teirra egnu reglum. Skúlatænarin og reingerðarkonurnar kunnu koma á fund (við atkvøðurætti) tá mál eru á skránni, sum viðkoma teimum, ella tá tey annars sjálvi ynskja tað. Tey kunnu eins og aðrir limir í SN seta mál á dagsskránna. Limirnir sita í 1 ár í senn.
3. SN hevur aðalfund, ið er fyrsti fundur í skúlaárinum. Á aðalfundinum velur SN millum limir sínar:
 - a) formann
 - b) skrivara
4.
 - a) Formannin er álagt at skipa fyri fundum og vissa, at avgerðir (viðtøku) hjá SN verða framdar.
 - b) Formaðurin kallar SN saman so ofta, sum tørvur er á, tó í minsta lagi síðstu viku í hvørjum mánaði (skúlamánaði).
 - c) Formaðurin hevur skyldu at samankalla SN, um rektarin ella í minsta lagi 3 limir krevja tað.
 - d) Limir í SN hava skyldu at koma á fund. Um limi berst frá, skal hann geva formanninum avboð fyri fundin.
 - e) Tá serstøk mál eru á skránni, ber til at fáa eykaumboð, tó hægst 2, á fundin at umrøða tey (serstøku málini). Hesi umboð skulu verða boðin av minst 3 limum í SN. Eykaumboðini hava ikki atkvøðurætt.
 - f) Fundurin skal við uppslagi verða lýstur 4 dagar fyri fundin. Formaðurin kann tó í átroðkandi málum kalla SN saman við stytri freist. Skráin skal lýsast 2 dagar fyri fundin. Limir í SN kunnu við at venda sær til formannin í seinasta lagi 2 dagar áðrenn fundin fáa mál á skránni. Tó kann eitt nýtt mál setast á skránni, um øll SN er fyri tí.

5. a) Samrást verður um eitt mál, til allir limir í SN eru samdir. Um semja ekki fæst í lag, fellur málið burtur í fyrirbyggjandi líki.
- b) Skrivarinn skal færa gerðabók, ið verður undirskrivað av formanni og skrivara. Gerðabókin verður eftir hvønn fund kunngjörd við uppslagi seinast 8 dagar eftir fundin.

6. UM TAÐ, IÐ SN EIGUR AT TAKAST VIÐ

- a) SN ger ordansreglur fyri skúlan.
- b) SN ferir "dagbók" fyri skúlan (ekskursiðnir, útferðir, ferðir, sjónleikar, koncertir, filmsýningar, ítrótt, arbeiðsvikur, umtala í bløðum, áhugaverd specialí, nýggj tól og amboð, innbúgv, fundir, gestir o.s.fr.)
- c) SN skipar fyri, at ársritið kemur út. Velur fólk millum lærarar og næmingar, sum hava áhuga fyri hesum.
- d) Við byrjan av hvørjum skúlaári skipar SN fyri, at næmingar og lærarar fáa upplýsing um treytir og móguleikar innan undirvísingina (at býta út kunngerðir, vegleiðingar, reglur, lógir, rundskriv).
- e) Fyrst í hvørjum skúlaári skipar SN fyri býti av fimleikarhøllini, musikkhøli og øðrum fakhølum).
- f) Tað er álagt SN at skipa fyri, at referat frá LR, NF og SN kemur í Vitan hvørja ferð, hann kemur út.
- g) SN setir reglur fyri nýtslu næminganna av tólum skúlans.
- h) SN tekur avgerðir um felagstímar, lesingar, hentleikar, praktisk viðurskifti, fríttíðarvirksmi sum t.d. skúlaveitslur, skúlasjónleikir, ítróttarstevnur o.s.fr.
- i) Á LR-fundum orienterar SN við einum næmingi og/ella starvsfólki. Á NF-fundum orienterar SN við einum lærara og/ella starvsfólki.

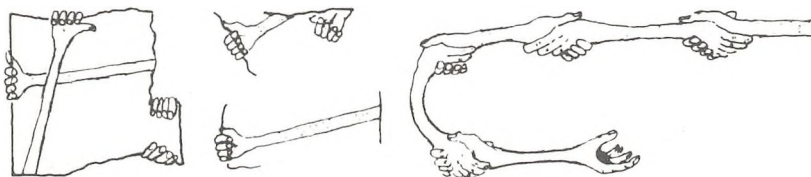



HF stendur fyri "hægri fyrireikingarprógv". Rammurnar um HF eru av fyrstan tíð gjørdar við lóg um "højere forberedelseseksamen" frá 1966. Tær nógaldandi reglurnar eru at finna í lógarkunngerð frá 1973, og í apríl í fjør varð samtykt í lögtinginum at seta lógina um HF í gildi í Føroyum. Kunngerð fyri Føroyar kemur í næstum.

HF er nýggjur vegur í undirvísingarlagnum og er eitt tilboð til ein og hvønn, sum ynskir víðari útbúgving. Tað vendir sær ikki bert til ung, sum fara út úr teimum elstu flokkunum í fólkaskúlanum, men eisini til teirra, sum hava verið stytri ella longri tíð burtur frá skúlanum og komin út í vinnulívið verða var við, at tey hava evni ella hug til at fara undir aðra útbúgving.

HF er í dag eitt prógv, sum í Danmark gevur atgongd til t.d. læraraskúlar og annars flestu útbúgvingarstovnar og harðmillum universitetini.

Míðað verður ímóti at leggja eitt føroyskt

netta ber væl til við tað, at HF er ein liðligur skúlaformur. Eitt stig í so máta er skipanin av lærugreinini "fiskivinnu" sum valgrein. Men eitt føroyskt innihald kann leggjast inn í aðrar lærugreinir við. Við øðrum orðum skuldi borið til bæði at gjørt eitt HF, sum hevur fult gildi í Danmark, samstundis sum vit fáa eitt prógv, ið hóskar til okkara viðurskifti.

Her hjá okkum hevur higartil verið neyðugt fyri at koma inn á Læraraskúlan at ganga í einum fyrireikingarflokki frá trimum mánaðum til eitt ár, alt eftir útbúgving frammanundan. Hjá teimum, sum so ikki verða tikin upp í 1. flokk á Læraraskúlanum, verður netta árið mangan eitt burturspilt ár, tí tey onki prógv hava fingið, sum tey kunnu fáa nyttu av aðrar staðir. Við at hava HF-skeið í staðin fyri fyrireikingarflokkin á Læraraskúlanum verður m.a. tað vunnið, at tey, sum ikki koma í 1. flokk, ikki longur enda í eini blindgøtu, men við HF-prógvni nú fáa aðrar útbúgvingarmøguleikar.

HF er eitt 2-ára skeið, har hvørt árið er bytt sundur í tvey lestrarhálvár. Fyrsta lestrarhálvár eru allar lærugreinir felags. Tær eru:

føroyskt
danskt
religión
søga
biologi
landalæra
matematikk
enskt
týskt
samfelagsfrøði
tónleikur
fimleikur
evning (um til ber)

Í 2. og 3. lestrarhálvári skal tann einstaki eftir evnum og áhuga í samráð við lestrarvegleiðararnar seta saman eitt tal av valgreinum. Valgreinirnar eru annaðhvørt nakrar av felagsgreinunum meira gjølla viðgjørdar ella eisini heilt aðrar lærugreinir, sum ikki eru felagslærugreinir, t.d. fysikk, kemi, franskt, psykologi og fiskivinna. Aftur

Próvtøka verður nildin í felagsgreinunum og í teimum valgreinum, næmingurin hevur valt. Karakterir verða givnir eftir 13-stiganum. Fyri at standa royndina krevst minst 5,5 í miðal, og at tveir teir lægstu karakterirnar tilsamans + miðalúrslitið av hinum karakterunum geva minst 13.

ATGONGD TIL HF-SKEIÐIÐ

Tað einasta formliga krav, ið sett verður til HF-umsøkjaran er, at hann/hon skal hava fyllt 18 ár í seinasta lagi 1. februar í tí ári próvtøkan verður tikin. Viðvíkjandi kvalifikatiónum er høvuðsreglan tann, at realprógv ella eitt 10. floks-prógv geva atgongd. Tó skal 10. floks-prógvioð umframt at hava eina vissa góðsku vera við tveimum fremmandamálum, enskum og týskum; t.v.s. at tey, ið ikki hava 10. floks-prógv við týskum, mugu útvega sær hendan kunnleika annaðhvørt áðrenn tey koma á skeiðið ella, um til ber, við einum skjótum byrjunarskeiði, sum lagt verður inn í skúlatíðina fyrst í 1. lestrarhálvári. Matematikk krevst á sama stigi sum til tekniskt fyrireikingarprógv.

Men eisini onnur hava atgongd. Fyrr hevur tað verið so, at mangur, ið aftan á lokna

skúlagongd var farin út í vinnulífið, men sár seinni ætlaði at byrja aftur við onkrum zórum, bókkligum, fann vegin til víðari út-rúgving stongdan, tí forkunnleikin var ov lítil. Hesum kann HF koma til hjálpar. Nøkur ár úti í vinnulívinum kunnu ofta geva búnaska og evni til sjálvstøugt arbeiði, sum kunnu vera eins virðismikil fyri HF-útbúgvingina og beinleiðis skúlakunnleiki. Tó verða viss krøv sett um forkunnleika í matematikk, fremm andum málum og fysikk. Í matematikk krevst ein kunnleiki, ið samsvarar tí, ið krevst til tekniskt fyrireikingarprógv ella royndina eftir 2. real. Í enskum og týskum krevst kunnleiki, ið samsvarar tí, ið krevst til 10. floks-royndina ella realprógv, og í fysikk, um ein ynskir hetta sum valgrein, kunnleiki, ið svarar til tað, ið krevst til økt tekniskt fyrireikingarprógv ella real-prógv. Hvussu fólk hava útvegað sær hendan kunnleika, mugu tey sjálv standa til svars fyri. Vit krevja ongi serstøk prógv. Tað kundi t.d. hugsast, at onkur hevur verið eini tvey ár í Onglandi, og kann hetta møg-liga metast at hava givið nóg mikið av kunn- leika í enskum til at uppfylla treytina hesum máli viðvíkjandi at sleppa inn.

AVGERÐ UM UPPTØKU

Rektarin fyri HF-skeiðið ger av, hvørjir umsøklarar verða upptiknir. Henda avgerð verður grundað á eina meting av fækligum og persónligum kvalifikatiónum hjá tí einstaka, og tí verða allir umsøklararnir bidnir um at koma til eina persónliga samrøðu við rektara og lestrarveggleiðarar.

SJÁLVLESTUR

Skeiðið í Hoydølum er regluligt skeið í øll- um lærugreinum. Skeiðini í Klaksvík og Suð- uroy eru eisini við regluligari skúlagongd, men í ávísam lærugreinum fer undirvísingin fram við njarparlararum úr Hoydølum. Í nesum lærugreinum verður farið til próvtøku í øll- um tí lisna.

Tað er eisini møguligt at taka HF sum reint sjálvstudium. Ein kann sjálvur innstillu seg til próvtøku, um ein heldur seg til; tað ein- asta formliga kravið er, at viðkomandi hevur fyllt 18 ár áðrenn 1. februar í próvtøkuári- num. Men hann hevur ikki rætt til sama stuð- ul í lestrinum, sum veittur verður í Klaks- vík og í Suðuroy.

HIF

HF

HIF

Í Föroyum er eitt HF-skeið. Hetta skeiðið hevur triggjar deildir: Eina í Suðuroy, eina í Klakksvík og eina í Hoydølum. Rektarin við Føroya Studentaskúli er rektari á HF-skeiðinum og hevur ta pedagogisku ábyrgdina fyri allar deildirnar. Deildin í Hoydølum er fíggjarliga reint føroysk og verður goldin av Landsstýrinum. Deildirnar á bygd verða fíggjaðar sum fólkaskúlin, soleiðis at staturin skal gjalda 55% og Landsstýrið 45%. T.v.s. at skúlastjórnin hevur nakað at siga viðvíkjandi tí fíggjarliga.

Tann umsitingarliga ábyrgdin í Hoydølum er hjá rektaranum. sum hevur ein umsitingarleiðari til hetta. Í Suðuroy og í Klakksvík er á hvørjum plássi ein umsitingarleiðari sum hevur tað dagligu umsitingina undir sær.

Lestrarveggleiðarar eru á øllum 3 plássum: Ein í Suðuroy, ein í Klakksvík og tveir í Hoydølum. Hesir fyra lestrarveggleiðarar skulu arbeiða nær saman og ábyrgdin fyri samarbeiðinum millum deildirnar hvílir á teimum. Lestrarveggleiðararnir skulu ráðanæmingunum bæði viðvíkjandi fakligum og persónligum spurningum, tey skulu geva teimum "studietektikk" yrkisleiðbeining, hava samrøður við fólk. ið melda seg til skeiðið svara uppá fyrispurningar og mangt annað.

Øll trý stöð skulu fólk kunna taka eina fulla HF-próvtøku eftir tveimum árum.

Av tí at har ikki eru kvalifiseraðir lærarar í øllum fakum á bygd, er hendan skipanin gjörd fyri Føroyar:

Í lærugreinum, har kvalifiseraðir lærarar eru eru ongir trupulleikar. Næmingurin endar við eini próvtøku sum kursistur. um hann hevur fylgt undirvísingini fult.

Í hinum greinum verða settir tveir lærarar ein hjálærari og ein stuðulslærari. Stuðulslærarin, sum er kvalifiseraður, leggur undirvísingina til rættis og útvegar tilfar, t.v.s. at hann ávísir bókur, ljóðbond, ljósbílt. filmar o.a., og hann ger eina tímaskrá. Hjálærarin undirvísir í øllum pensum men 20% av tíðini skal stuðulslærarin undirvísa. Hesi 20% verða javnt bytt uppá 5 ferðir um árið, har stuðulslærarin kemur og undirvísir, gevur uppgávur, hevur spyrjítíma o.a. Næmingarnar hava mótiskyldu til allar tímarnar bæði hjá hjálæraranum og stuðulslæraranum, og teir hava rætt til at søkja studning.

G.H.

LV = lestrarvegleiðarar
 UL = umsitingar leiðarar
 N = næmingar

→ Luttaka í Høvuðsfundum
 → Luttaka í Fundarhaldum

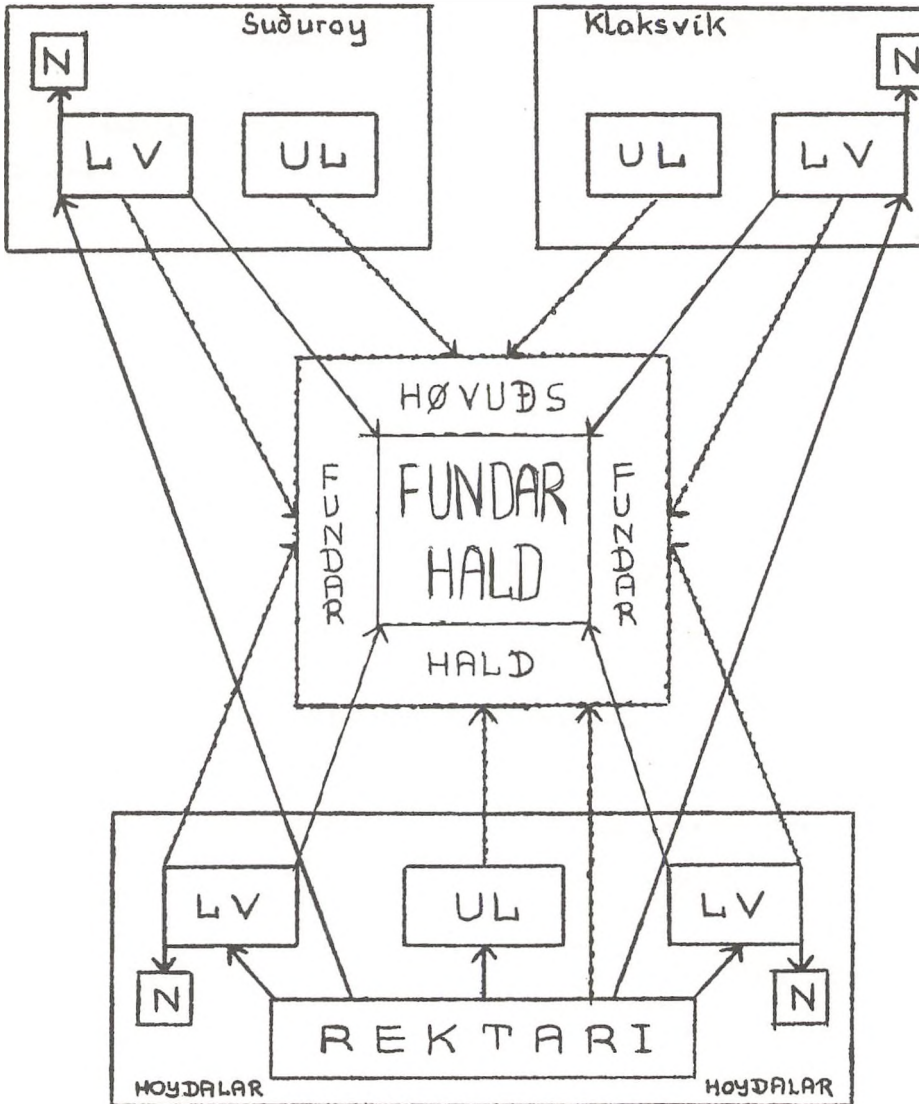



Telur 4 Lestrarvegleiðararnir

JOHNNY THOMSEN (Klakksvík)
 HANS JAKUP DEBES (Hoydalar)
 JÓANNES DALSGAARD (Suðuroy)
 GUNVØR HOYDAL (Hoydalar)

HF-næmingar í Klakksvík



Aftan á summarfrítíðina í ár er ætlanin at fara undir eina nýggja lærugrein: Fiskivinna, sum valgrein innan fyri HF.



uppskot til innihald í hf-valgrein **FISKIVINNA**

ENDAMÁL: Endamálið við undirvísingini er, at tey sum velja hesa lærugrein, fáa kunnleika til tey náttúruviðurskifti og tey samfelagsviðurskifti, sum hava týðning fyri høvuðsvinnuna í Føroyum. Við hesi vitan skulu tey vera før fyri kritiskt at vurdera og meta um upplýsingar um tey viðurskifti, sum hava við fiskivinnuna at gera.

UNDIRVÍSINGIN: Undirvísingin viðger fiskin og tey viðurskifti, sum ávirka hann frá hann svimur í havinum til hann fer av landinum sum viðgjørd vøra. Dentur verður lagdur á at greiða frá, hvussu fiskiskapur og viðgerð verða lögð til rættis á skilabestann hátt. Harnæst verða evni innan handil og búskap, og arbeiðsmøguleikar og -viðurskifti hjá tí fólki, sum starvast í vinnuni gjølla viðgjørd.



Tað ber til at leggja dent á serligar partar av hesum evnum, so næmingarnir innan ávíss øki kunnu fáa praktiskan kunnleika. Pláss eigur at vera fyri at vinna henda praktiska kunnleika við beinleiðis virki innan vinnuna.

ALHENNAR VIÐMERKINGAR TIL FISKIVINNUTILFARIÐ Í SKÚLANUM.

Vit hugsa okkum, at tað sum hevur við fiskivinnuna at gera, verður viðgjørt á 3 stigum:

1. stig: Í teinum lo fyrstu skúlaárunum má tað haldast at vera rímuligt, at næmingar hava fingið kunning í øllum pørtum frá A - F. Somuleiðis kunnu evni úr fiskivinnuni hóskiliga vera evni hjá ymskum sergreinum.

2. stig: HF (Studentaskúli).

Á hesum stigi verða partarnir frá A - F viðgjørdir með gjølla og sjálvstøðugt, so sum hjálagda uppskot sigur frá. Hetta kann bæði vera við at læra eina sjálvstøðu lærugrein: FISKIVINNA, ella við at evni úr fiskivinnuni vera nýtt í sergreinum (matematik, fysikk, kemi, biologi, samfelagslæra o.s.fr.).

Við hesum verður støðið lagt til serútbúgvingar, sum greitt frá niðanfyri.

3. stig: Yrkislærar av ymsum slag.

Til at røkja ymsk yrki innan fiskivinnuna, er neyðugt at bygt verður omaní 2. stig. Henda yrkislæra mágu vit hugsa hendur á sjómansskúlanum ella í samstarvi við tey virki og teir stovnar, sum skulu hava fólkið í arbeiði eftir lokna útbúgving.



Vit kunnu nevna hesi dømi, saman við hvørjum parti (A - F) serliga skal byggjast uppá.



ÞEKKINGARFRAGNIÐ TIL SKEIÐS Í FISKIVINNU.

Innihald:

1. Náttúrugrundarlagið.

1. Hvar veiða vit fiskin?
2. Hverji sløg veiða vit?
3. Hverjar nøgdir veiða vit?



Tilfar frá:

Fiskirannsóknarstovuni
Hagdeildini

2. Hvussu veiða vit fiskin?

1. Reiðskapur og skip.
2. Effektiviteturin hjá ymiskum reiðskapi.

Fiskirannsóknarstovuni
Fiskiflotanum

3. Hvussu fáa vit mest burtur úr sjónum?

1. Skilagott og tápuligt fiskarí.
2. Framleiðslumøguleikarnir í havinum.
3. Fiskaaling.

Fiskirannsóknarstovuni

4. Hvussu verður veiðan viðgjørd?

1. Fiskur sum rávøra.
2. Framleiðslan.



Evna- og Bakt.fr. starvs-
stovuni (Fiskiðnaðarstov-
uni)

5. Hvussu sleppa vit av við fiskin?

1. Marknaðarviðurskifti.
2. Bøluskipanin.

Fiskasøluni

6. Fiskivinnan.

1. Kor fiskimanna og skipan teirra.
2. Fígghjarligu úrslitini í fiskivinnuni.
3. Fígghjan av virki uppi á landi og á sjónum.
4. Yrkisleiðbeining innan fiskivinnuna.

Føroya Fiskimannafelag
Búskaparráðið

etta eru høvuðsheitini í einum tílíkum skeiði. Alt eftir hvat menn vilja leggja
ent á, ber til at tamba ein ávísan part og kenna ógvøliga nágreiniliga í honum.
artil er hugsanin, at so stórir partur av undirvísingini skal fyriganga undir
raktiskum viðurskiftum, á starvsstovum, virkjum og evt. skipum.

Viðmerkingar til konkreta uppskotið til skeiðið.A. NÁTTÚRUGREIN DARLAGIÐ.1. Hvar veiða vit fiskin?

Yvirlit yvir týðningarmestu leiðir, feroyingar royna. Botnur, veðurlag og streymur og onnur fysisk viðurskipti, sum hava týðning fyrri fiskiskapin.

Hví savnast fiskurin serliga á ávísum økjum til ávísar tíoðir?

Almenn havfrøði og streymlára.

(Størsti dentur verður lagdur á leiðirnar undir Føroyum.)

FYSIKK, GEOGRAFI og HAGFRØÐI.

2. Hverji sløg veiða vit?

Alment um djórabólkin og lívfrøði teirra.

Hvudsírógin í teimum stovnum, feroyingar troyta.

Stovnarnir og gongdir teirra.

Støðan í stovnunum.

(Stovnarnir undir Føroyum meira gjølla.)

LÍVFRØÐI, HAGFRØÐI og GEOGRAFI.

3. Hverjar nøgdir veiða vit?

Heildarveiðan í ymsu stovnunum og partur feroyinga.

HAGFRØÐI, GEOGRAFI.

B. HVUSSU VEIÐA VIT FISKIN?1. Heiðskapur og skip.

Feroysk skipasløg og útgerð teirra.

Heiðskapsog alment.

Staðfestingartól: Badar, loran, decca, radiovitar.

Leitingartól: Ekolodd, assikk, sondir o.s.fr.

2. Effektiviteturin hjá ymskum heiðskapi.

Naupingarkeiv og keiv til skipini.

TEKNIKK, FYSIKK og KEMI.

C. HVUSSU LÁVA VIT MEST BERTIÐ PÓ SJÓNNI?

Skilagjóður og tápuligar fiskiskapur.

Optimalur og eumetriskur fiskiskapur.

Frøðileiðslumøguleikarnir í sjónum.

Føðitetur og ekolopi.

Fistuvaling.

LÍVFRØÐI og MATEMATIKK.



D. Hvussu verður veiðan viðgjörð?

Hvat hendir, tá fiskurinn doyrt?
 Autolyta og bakteriuálop.
 Hvörjir parametrar hava týðning fyrri góða rávöru?
 Viðgerð umborð, viðgerð á landi.
 Framleiðslan av vöruni, matfiskur.
 Framleiðslan av vöruni, ídnaðarfiskur.
 LÍVFRÖÐI, KEMI, FYSIKK OG TEKNIKKUR.

E. Hvussu sleppa vit av við fiskin?

Fyrsta liðið. (Ráfiskanevndin, saltfiskanevndin
 onnur prísáseting og góðsking).
 Útflutningurin.
 Marknaðarviðurskifti og faktorar, sum hava týðning
 fyrri tey.
 Skipanin av söluni í útlandum og hövuðsmarknaðir.
 UMSITING, BÚSKAPUR OG HAGFRÖÐI.

F. Tey, sum starvast í fiskivinnuni.

Fiskimenninir, og hvussu teir skipa seg.
 Figgjarlig úrslit og sáttmálar.
 Figgjan av skipum og virkjum uppi á landi.
 YRKISLEIÐBEINING Í FISKIVINNUNI.

DÖMI UM SERLÆRUR, HAR FISKIVINNUTILFAR FER INN SUM PARTUR:

Sjómanlæra	Serliga A-B-C-D-F
Yvirmenn á fiskiskipum	Serliga A-B-C-D
Eftirlitsmenn í fiskivinnuni	Serliga C-D-E
Teknikkarar á fiskivirkjum	Serliga D-E
Starvstovufólk	Serliga C-D-E
Biologassistantar	Serliga A-B-C
Fiskaalarar	Serliga A-C-D-E
Fiskivinnuumsiting	Serliga A-B-C-D-E-F

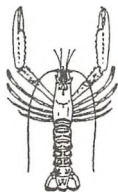

GH

KOSTDEILDIN

Innivíst fáa HF- og studentanæmingar. Tað eru serliga tær fíggjarligu umstøðurnar hjá foreldrunum, sum eru avgerandi fyri upptøkuna. Innivist fæst bert fyri eitt skúlaár í senn. og má søkjast av nýggjum á hvørjum ári, Næmingar í 1g og 1HF hava framhjárætt.

Næmingur, sum er upptikin, kann einans sigast upp 2 ferðir um árið: til jólar og annars til skúlaárslok. Næmingur, ið ikki stendur uppflytingarroynd, kann ikki verða búgvandi, uttan so at pláss er eftir, tá ið nýggir umsøkjara eru tiknir inn. Kostdeildin letur seingjartoy og handkløð ókeypis og letur tey vaska. Handkløð, sum verða nýtt í samband við fimleik á skúlanum og í svimjihylinum, má næmingurin sjálvur keypa sær.

Kostnæmingur skal gjalda 3.900 kr, fyri alt skúlaárið, og verður góldið mánaðarliga frammanundan 390 kr., fyrstu ferð tann 20. aug. og seinastu ferð 20. mai.

Avtala er gjörd við Havnar Sjúkrakassa, at allir næmingar hava Andor Ellefsen sum lækna.

Ein vanligur skúladagur hjá kostnæmingunum er skipaður soleiðis:

kl. 7.15	farið verður upp	
- 7.30	morgunmatur	
- 7.45	verður matstovan læst	
- 7.50 - 12.15	5 skúlatímar	
- 12.15 - 12.55	døgurði	
- 12.55 - 14.35	3 skúlatímar	
- 14.35	drekka	
- 16.00 - 17.30	lesifriður	
- 18.00 - 18.30	nátturði	
- 19.00 - 20.30	lesifriður	
- 20.30	kvölddrekka	
- 23.00	náttarfriður	

Leygarkvöld verður útiloyvi givið soleiðis:

Næmingar undir 18 ár til kl. 01.00. Næmingar úr 3g og teir, sum eru eldri, eru ikki bundnir av nakrari reglu um útiloyvi. Útiloyvi verður givið út um vanligt mark í hvørjum einstökum føri í samráð við kostlæran.

Kostdeildin er stongd í hesum frítíðum:

Heystfrí

Jólafrí

Páskafri

Hvítusunnufri

Summarfri

og um frídagar falla fríggjadagar-leygardagar og leygardagmanadagar.

NAKRAR REGLUR INNANDURA

Kostnæmingur skal alltið skifta úr gonguskóm og tuflum í inni-skógvar, áðrenn hann fer inn í kamarið ella stovuna.

Áðrenn næmingurinn fer í skúla um morgunin, skal hann rudda so mikið upp, at reingerðarkonan væl sleppur at vaska og turka dust av. Bókur og pappír skulu setast í bókhjallarnar.

Í tíðini kl. 8 - 9 gerandisdagar eiga næmingarnir so vítt gjørligt ikki at ganga inn á stovur, gongir og kómur, so at reingerðarkonan kann fáa arbeiðisfrið.

Tað er forboðið at taka óviðkomandi skúlanæming við inn í hesum tíðarskeiði. Annars hava skúlanæmingar, sum ikki búgva á kostdeildini, onga atgongd til kostdeildina í skúlatíðini.

Seingjarklæðini skulu leggjast í skuffuna, áðrenn næmingurinn fer í skúla. Tá næmingurinn leggur seg um dagin, skal hann nýta teppini, ikki seingjarklæðini.

Tá næmingurinn fer úr kamarinum, eigur hann at ansa eftir, at skápið er læst, so ongin óviðkomandi fær atgongd.

Radio, grammofon, bandupptakari og musikkól eru loyvd at nýta á kómrunum, men tey mugu alltið doyvast so mikið niður, at ljóðið ikki er til ampa fyri onnur. Í lesitíðini mugu hesi tól ikki nýtast, ei heldur aftaná kl. 22.00

Kostnæmingur verður loyvt at prýða veggirnar við myndum innan fyri rimuligt mark. Klistur má ikki nýtast til at festa myndir upp á tapeseraðar veggir. Her kunnu teknistiftir verða nýttar.

Kortspæl verður loyvt í stovuni. Tó má ikki spælast í lesitíðini. Tað er forboðið at spæla um pengar.

Rúsdrekka og sterkt öl má hvørki goymast ella skeinkjast á kostdeildini. Næmingur, ið brýtur hesa reglu, verður burturvístur beinavegin.

Royking er einans loyvd á felagsstovuni vegna eldsvanda.

NAKRAR REGLUR UTTANDURA

Kostnæmingarnir sleppa at nýta bóltvöllin við Hoydalsá, tó ikki sunnu- og halgidagar millum kl. 11 og 1.

Næmingarnir sleppa at nýta fimleikarhóll skúlans og skúlabókasavnið eftir reglum sum rektarin og skúlabókavörðurin áseta.

Kostnæmingarnir eiga at vísa høviskan atburð móti starvsfólki og lærarum.

Næmingur, ið brýtur omanfyrirstandandi reglur, fær í fyrstu syftu eina ávaring, í aðru syftu verður hann vanligu burturvístur av kostdeildini.



INTRODUKTÍÓNS-SKEIÐ

Á sama hátt sum seinasta ár byrjaði skúlin aftan á sumarfrítíðina við einum introduktíónsskeiði fyri teimum nýggju næmingunum í 1g. Teir vóru bidnir at mæta kl. 9 mánadagin 19. aug., og tey samlaðust öll í samkomuhöllini. Rektarin helt fyrst eina röðu fyri teimum, og aftaná helt formaðurin í næmingafelagnum, Helena Dam, eina röðu vegna næmingarnar á skúlanum.

Tá hetta var liðugt, og flokksstovurnar ávistar, fóru næmingarnir upp í stovurnar. Tveir lærarar fóru við hvørjum av teimum fyra 1g flokkunum, og annar av teimum var flokkslærarin. Hesir báðir lærarar skuldu so fylgja flokkinum teir tveir fyrstu dagarnar.

Tímaskrá við eini flatmynd av skúlanum varð bytt út, og teir ymisku lærararnir komu inn og boðaðu frá, hvørjar bókur, ið næmingarnir skuldu nýta.

So vóru teir vístir runt á skúlanum, og her hövdu tær ymisku serstovurnar áhuga.

Í kantínuni var so aftaná frágreiðing um greinvalið í studentdeildini og herundir eisini frágreiðing um val millum franskt og rusiskt. 12 næmingar valdu russiskt í staðin fyri franskt.

Aftan á døgurða sum kostdeildin bjóðaði, fóru næmingarnir aftur upp í skúlastovurnar saman við læraranum og til kl. 14 hövdu teir so "kommunikatiónsroyndir",

Næsta dag, týsdag 20. aug, møttu 2 og 3g og realflokknir, 1g helt áfram við introduktíónsskeiðinum, Tey gjördu ymiskar royndir um kommunikatióin og endaðu við einum orðaskifti um tað, tey hövdu fingið burtur úr royndunum. Eisini varð § 25 viðgjörð, harí tað stendur, at næmingarnir hava rætt til at vera við at leggja undirvísingina til rættis, og at teir skuldu góðkenna undirvísingarskránna hjá læraranum.

Kl. 15 endaði hetta introduktíónsskeiðið, og vanligur skúlagangur byrjaði næsta dag.

Lærararnir, ið vóru við: Inger Jörgensen, Jákup í Gerðinum, Claus Reistrup, Hans J. Debes, Eyðun Sörensen og Jette Hoyda





TÓNLEIKUR



Her uppi í Hoýdöllum hefur verið ein nokk so stóruv aktivitetur innan fyri tónleikin hetta seinasta árið. Umframt ymiskt privat tónleikavirksemi hjá næmingunum vórðu sett á stovn eitt spælímansorkestrur, eitt jazzorkestrur og eitt hornorkestrur.

Spælímansorkestrið og Elin Johannesen fingur í lag eitt skeið í gomlum fólkadansum. Áhugin fyri at dansa fólkadans vísti seg at vera heilt stóruv, og dansað hefur verið næstan hvønn mánaðag meginpartin av skúlaárinum.

Fyri kórsangi hefur áhugin tó verið lítil. Lýst hefur verið eftir fólki til kórið í heilum, men kortini hava vit bert havt eitt heilt lítið kór.

Fleiri hava havt áhuga fyri at gera eitt klassiskt orkestrur av sama slag, sum vit hövdu í fjór, men hetta kom ongantíð í lag.

Í farna skúlaári varð skipað fyri einum lesiringi. Her granskadu nakrir næmingar saman við Kristiani Black tónleik, sum var gjórdur um aldarmótið.

Á jólum var eitt undirhaldskvöld í Hoýdöllum við sjónleiki og tónleiki. Kórið undir leiðslu av Eyðuni Sörensen sang, spælímans- og jazzorkestrið spældu nøkur lög, nakrir næmingar sungu tvær vísur um skúlan, Kristian Black og Óli Breckmann sungu nakrar sangir úr Gluntarne av Gunnar Vennerberg, og Bjarni Restorff spældi afturvið. Aftaná var kaffi og wienarbreyð at fáa. Undirhaldskvöldið varð seinni tikið uppafur fyri almenninginum. Farið varð eisini til Kollafjarðar og Fuglafjarðar við hesum undirhaldi.

Mikudagin 23. apríl kl. 20 varð hildin ein skúlakoncert. Konkertin vardi í góðar 2 tímar. Tað er stuttligt at síggja, at ein so stór koncert kann fáast í lag burtur úr teimum relativt fáu næmingum og lærarum, sum eru á skúla okkara. Skráin, sum spenti heilt frá barokkmusikki til jazz, sá soleiðis út:

Eyðun Sörensen og Kristian Black spældu saman á flygli March Militaire av Schubert. Kórið undir leiðslu av Eyðuni Sörensen sang tríggar sangir, ein menuett frá baroktíðini varð spæld av Mariusi Dam upp á violin og Bjarna Restorff upp á klaver. Síðani kom eitt barokkstykki, har Sjúrður Olsen spældi blokkfloytu, Kári Sörensen cello og Bjarni klaver. 2b undir leiðslu av Erik Petersen sang 3 sangir. Síðani kom einsónata í E-moll av Corelli, violin: Erik Petersen, klaver í fyrsta og öðrum satsi: Petur Birgir Petersen, klaver í triðja og fjórða satsi: Bjarni Restorff. So var felagssangur. Aftaná sungu og spældu Óli Breckmann og Levi Hentze tveir sangir, og kórið sang tveir undir leiðslu av Kristini Black. Steðgur. Aftan á steðgin - jazzorkestrið. Christian Holm Jacobsen sang og spældi ein sang, síðani varð spælt eitt spælímanslag (pystrevis), guitar: Christian Holm, blokkfloyta: Petur Birgir. Petur Birgir spældi ein vals í E-moll av Chopin upp á klaver. Kórið við Eyðuni sum leiðara sang 3 sangir, spælímansorkestrið spældi, og til seinast varð flaggangurin sungin.

Petur Birgir Petersen



SPÆLIMENNINIR



Ein dagin fyrst í septembarmánað kom ein pappírslepi upp at hanga á uppslagstalvuni. Á honum stóð nakað so-leiðis:

Öll tey, ið duga at spæla upp á eitt ella annað, og sum hava áhuga fyri at koma at spæla í einum orkestri, biðast siga Kristian Black frá.

Hetta var so stoyturin til "Spælimentinar". 5 meldaðu seg:

Christian Holm 2.y guitar. Petur Birgir Petersen 2.y harmoniku, Asbjörn Ström 1.y harmoniku, Bjarni Restorff 2.y kontrabass og Sjúður Olsen 2.y blokkfloytu.

Kristian Black spældi klaver. Sjúður sá at blokkfloytan ikki hóskaði so væl saman við hinum, og tók seg tí úr aftur.

Hinir byrjaðu so at venjaregluliga aftaná skúlatíð 1-2 ferðir um vikuna. Teir sluppu at royna seg til skúlaveitsluna tann 27. september, men lítið kom burtur úr. Ein útskipting var seinni á árinum. Tað var Bjarni, ið ikki helt seg hava tíð ið fór. Í staðin kom Magnus Hansen 2.x. Nú høvdu "Spælimentinar", sum teir kallaðust, spælt so leingi, at skil fór at koma 1. 24. januar var farið til Kollafjarðar við "Sjónleiki og Tónleiki". Aftan á framförsluna spældu "Spælimentinar" til almennan dans fyri fyrstu ferð. Tveir nýggjir spæliment vóru komnir afturat. Tað vóru Hans Ole Larsen, lærari, violin, og Thorkild Rose, lærari, klarinett. Síðani hava teir verið runt um í Føroyum og spælt, og teir eru væl fagnaðir har teir koma.

Christian Holm, Petur Birgir og Magnus sögdu seg ekki at hava tíð til at ferðast runt um í bygdunum og spæla. Teir fóru, og í staðin fyri Magnus, kom ein annar Magnus, Ævniliga Magnus Pauli Poulsen, í vanligari talu nevndur Maggi.

Eftir eru so nú: Kristjan Black, Torkild Rose, Hans Ole Larsen, Maggi og Ásbjørn.

15. og 30. apríl høvdu teir eitt sokallað spælimannskvöld uppi á skúlanum. Hetta var sera væleydnað. Tað hava vit ivaleyst Elin Johannesen at takka fyri, tí gjøgnum nærum alt árið hevði hon havt dansiskeið á skúlanum.

Kristjan Black, Hans Ole og Torkild fara í juli, so iva samt er, um nakað spælimannsorkestrur verður næsta ár. Ein kann bert vóna, at onkur millum teir komandi næmingarnar er ein klarinetblásari, fíðlkinari ella klaverboksari.

Ásbjørn Strøm.



Christian Holm
og Ásbjørn Strøm.

Torkild Rose og
Kristjan Black.



FRÍGGJARARNIR

At enda fall tjaldíð fyri, salurin er sum eitt eldkar av lógvabrestum og fagnaðarrópum; tjaldíð fer frá aftur og luttakararnir fara fram og bukka, og fjældin heldur á við at fagna hesum listafólkum, og so, tá tey endiliga sleppa.....

Men hvussu byrjaði alt hetta, hvussu nógvar tímar høvdu vit ikki nýtt til henda leik, íð bert vardi ein tíma (knappan)

Alt byrjaði við einari hugnaligari samkomu við kaffi, te og pannukøkum, har var ein rúgva av fólk til staðar, men tá íð pannukøurnar vóru etnar, og vit skuldu fara at tosa um leikin, minkaði mongdin til 9 fólk + leikstjóran Linnu Larsen.

Venjing og leiktjaldsarbeiði gekk so sum so, men at enda náddu vit so á mál, haraftrat komu nakrir lærarar og næminear við í truppin við sangi og tónleiki, sangkór skúlans luttók tvær ferðir.

Frumframfærslan var væleydnað bæði viðvíkjandi leikinum og áskoðarunum, og Ásmund setti eisini sín dóm á kveldið. Eftir hesa góðu løtu vórðu áskoðarnir bodnir til drekka og jólabollar.

Tað var eitt fittligt knoes at ríva kulissurnar niður, blak tør í ein vøruvogn og so út á statshospitalið. Kulissufólkini fingi onga hjálp frá hinum fólkunum, men sum danska orðatakið sigur: "Jens Lyn klarer alt"

Framfærslan gekk væl, og eftir sýningina vóru vit boðin til drekka, har Árni Olsen flutti fram takkarøðu.

Farið varð eisini til Kollafjarðar, har vit høvdu ein góðan mann at fyrireika alt, so tað bert var at koma og fara. Bæði framsýning og dansur gingu væl.

Seinasta sýning var í Fuglafirði, har alt var eitt kaos, men við nógvari og góðari lokalari hjálp gekk tað gott. Morgunin eftir fingi vit svimjihylin ókeypis til láns í ein tíma.

Sjálvt um tað var strævið, fingi vit nógvar hugnaligar løtu.

Rógvi Johansen.

Jan Nielsen.



tríggir leikarar úr sjónleikinum "Fríggjararnir"

SKÚLAÍTRÓTTARDAGURIN

9.apríl var skúlaítróttardagur í ítróttarhøllini fyri næmingar her á skúlanum og børn frá skúlanum í Hoyvík. Byrjað varð tíðliga um morgunin við, at Lydia Arge hevði felagsgymnastikk við teimum næmingum, sum vildu vera við. Síðan varð hildið á til middags við hondbólti, fót bólti, gymnastikkserium, og so felagsgymnastikk einaferð aftrat. Kl.12 fingur allir næmingarnir døgurða úti í forhøllini, har borð við eingangsbestikkum vóru uppsett. Lagið var gott, meðan fólk gingur og royndu at fáa fatur á millión-búff og eplamos og ymer omaná.

Síðan gekk tað slag í slag við hond- og fót bóltskappingini, seriur vórðu vístar, so var stafettrenning millum gentur og dreingir (næmingar) og millum næmingar og lærarar. Togtogan var eisini millum tveir flokkar, og dansiframsýning, meðan Spælímanssorkestrið spældi.

Nógvar stuttligar latur vóru, sum til dømis tá lærararnir høvdu bjóða Molekylinum úr Hoyvík (smádreingir) av til fót bólt dyst og Molekylini vunnu.

Sonja

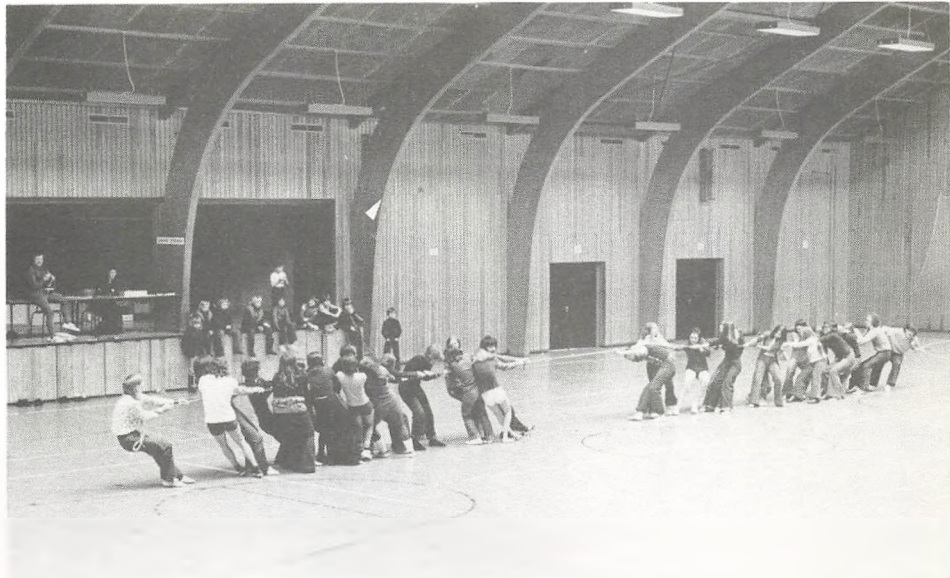

Togtogan millum 2.a (til vinstru) og 2.b.



Liðið, sum hefur gingið til dans skúlanum í vetur, hefur dansiuppv. Spelimannsorkestrið spælar.

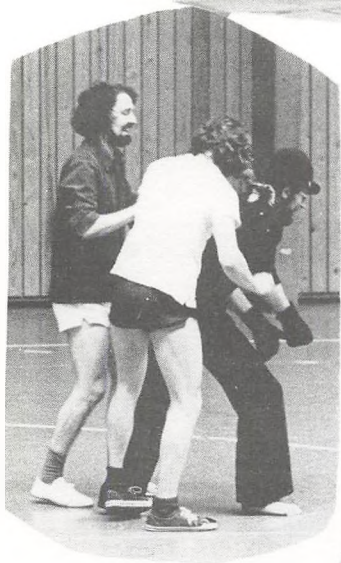

Frá stafetrenningini ímillum lærarar og næmingar. Frá vinstri: Klaus, Kristjan og Hennings.



Teir vunnu volleybóltis-FM í meistaradeildini í Klaksvík næstseinasta viku.

EKSKURSIÓNIR

Nakrir klassar hava verið ekskursiónir við Katrin Thomassen. Túrunin gekk við bussu frá Húsareyni og endaði norðan fyri Hósvík. Tá H.F. flokkarnir vóru túr, var veðrið gott, og sólin skein. Afturimóti var veðrið av tí ringasta, tá studentanæmingarnir fóru. Út á dagin blíðkaði tó. Sum tað sæst á bílötunum, kannaðu tey syllar og fláir, U-dalar og tílíkt.

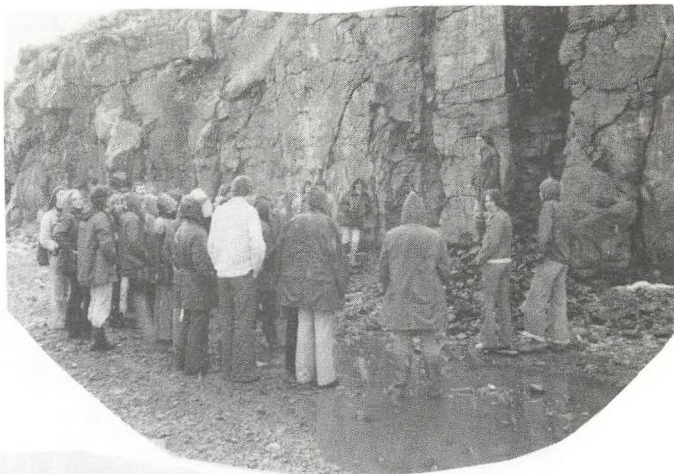

3, 3abⁿ, 3 xy^s og 2 xy^f
1 við Katrin



H.F. flokkarnir sóla sær



SKOTLANDSTÚRURIN

3.S var ein túr í Skotlandi við Zakarias Wang og Óla Breckmann í heystferiuni 12 - 18 oktober. Tey vóru í Inverness, og haðani fóru tey útferðir til oljuboripallar og annað. Tey vitjaðu eisini Isle of Sky, Dingwall og Niggbay, og steðgaðu ein dag í Kirkwall á veg heimaftur.

Tey høvdu samrøður við Skotska Nationalistiska Flokkin, Tað Geliska Felagið og KIDB um fiskiskap, oljuútvikling og ferðamannalíkindi.

Ferðin varðstuðlað av ymsum virkjum og stovnum, og sjálvi rindaðu tey kr.300 í part.

Heimafturkomin gjørdu tey speciali í samfelagsfaki. Hetta var eitt felags speciali um oljuútvikling og tílíkt.

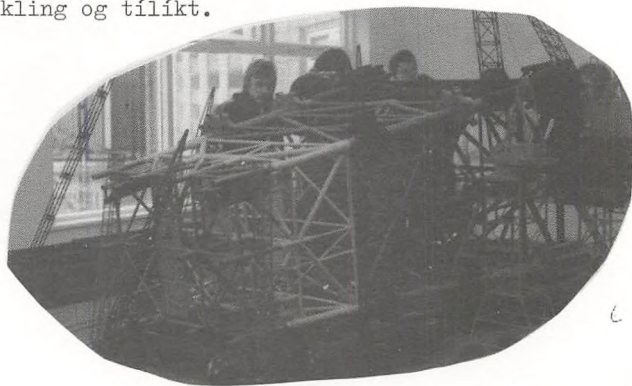

Kanningarferð við SVABO



Í mei mánað var 3.g saman við Kjartan
Lloydal ein túr við Jens Christian Sva-
bo eystanfyri Nólsoyanna. Meiningin við
hesum tiltaki er, at næmingarnir skulu
fáa eitt yvirlit yvir, hvussu fiski-
skapurin gongur fyri seg á landleiðini.



Óúrslit eystan fyri Nólsoyanna

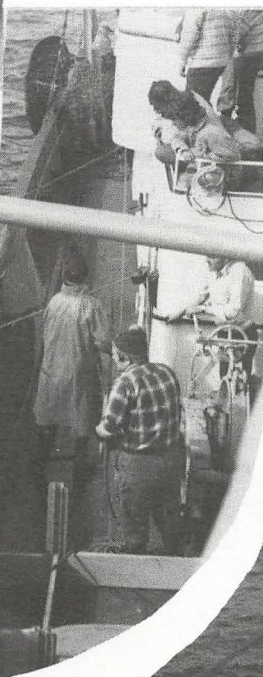

Trolið kemur á borðið.



Tey biója eftir at hála verður

7.mai

7.mai var seinasti skúladagur hjá næmingunum í 3. g. Sum vera man, er hesin dagur ikki heilt sum teir vanligu skúladagarnir. Og so var eisini í ár.

Tað fyrsta var, at lærarnir vóru koyrdir niðan til skúlan einum lastbili, sum "í dagens anledning" hevði fingið navnið Bukkubilurin. Tá næmingarnir komu niðan í skúlan, var fyrst sungið og dansað niðri í gongini, síðani fóru allir upp á ovastu hædd at fáa sodavatn og wienarbreyð, og sótu har og sungu allir teir traditionellu sangirnar.

Seinni fingi 3. g. ararnir morgunmat saman við lærarunum inni í matarhøllini. Restin av degnum var frídagur.



Næmingarnir dansa í gongini.



Asbjørn s



BUKKUBILURIN.

3.g'arnir fyrireika
síðsta skúladag .

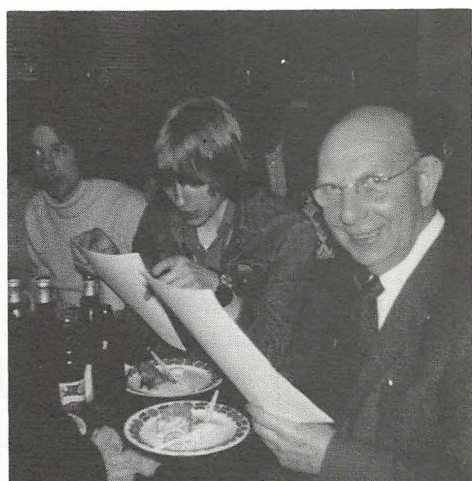
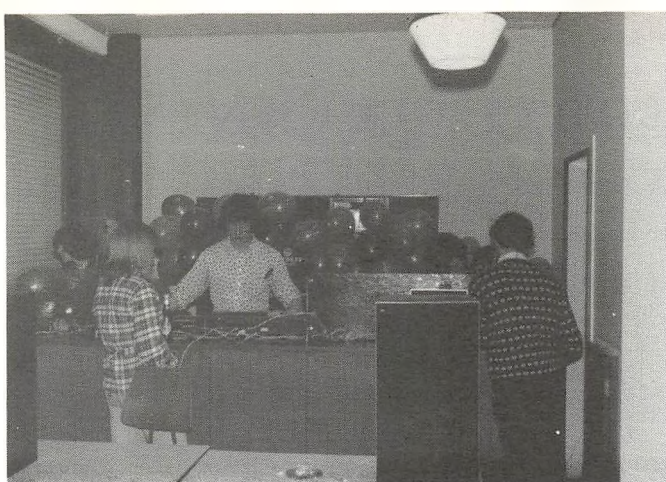

Cyklan
hjá
Kristjan Black
endaði uppi í
flaggstongini.

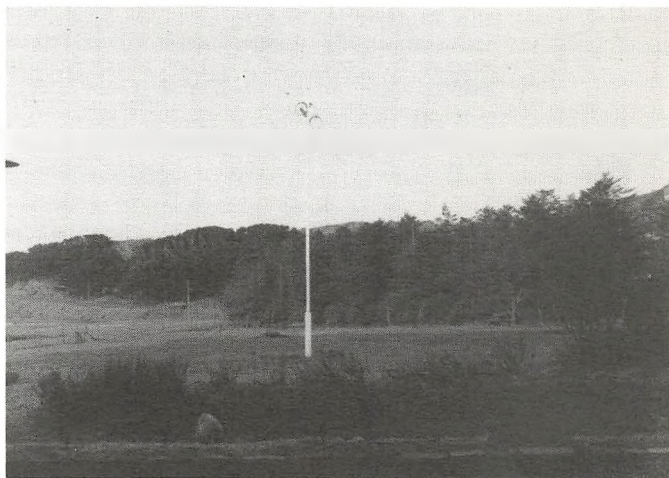

BLÓÐTYPUKANNING

Sum ein part av undirvísingini í biologi hava næmingar seinastu 3 árin: kannað blóðtypur sínar innan ABO- og Rhesusskipanina. Tilsamans eru 281 næmingar kannaðir úr hesum flokkum:

1972/73: 3n, 3x, 3y, 3ra og 3rb

1973/74: 3n, 3x, 3y, 3ra og 3rb

1974/75: 3a, 3b, 3xyN, 2xyN, 1p, 1q og 3r

Eftir ABO- skipanini kunnu fólk hava eina av 4 blóðtypum: A, B, AB ella O (nul). Eisini kunnu fólk vera Rhesus positiv ella Rhesus negativ.

Sum kunnugt eru ymiskar orsøkir til, at blóðtypurnar verða kannaðar. Tá blóðtransfusjónir skulu gerast, er tað neyðugt at vita blóðtypuna, bæði hjá tí skal hava blóð og tí sum letur bæði hjá tí sum skal hava blóð, og hjá tí sum letur. Eisini í faðirskap sakum, verða blóðtypurnar kannaðar.

Blóðtypurnar verða kannaðar við at 4 dropar av blóði verða koyrdar niður á eitt sokallað "Eldon kort", sum kann keypast frá "Insulin-laboratoriumum" í Keypmannahavn.

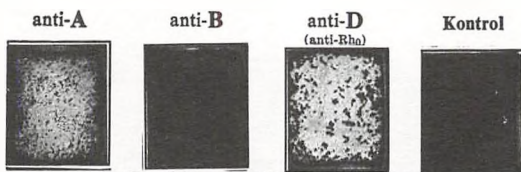

Negativ reaktion med anti-D viser, at undersøgte er Rhesus-negativ som blodmodtager (men ikke nødvendigvis som donor)

Navn <i>Jørgen Jensen</i>	Blodgruppe Rhesus
Født den <i>12/10/1956</i>	Blodoffer påvist i serum - B + anti-
Adresse <i>Langgatan 107 3800 Torshavn</i>	Undersøgt den af <i>7/1-1975 6H</i>

anti-A	anti-B	gruppe
		O
		A
		B
		AB
anti-D	Rh	
		negativ
		positiv
		negativ (i hvert fald som blodmodtager)
		positiv

Ein áhugaverd avleiðing av blóðtypukanningum er, at vitan kann fáast um upprunan hjá teimum ymisku fólkaslögnum og tjóðunum. Blóðtypurnar arvast frá foreldrum til børn eftir ógvuliga føstum reglum. Í mun til nógvar aðrar arvaeginleikar ávirkast blóðtypurnar ikki av umhvørvinum.

Ein góð lýsing av hesum fæst úr bókini "Arv og race hos mennesket" eftir Ove Frydenberg og J.V. Spärck (1963), sum her skal verða endurgivið eitt brot av :

"ISLÆNDERES HERKOMST". Et eksempel på, at et historisk spørgsmål kan belyses ved betragtning af blodtyperne, er spørgsmålet om de nutidige islænderes herkomst. På grundlag af sagaberetningerne antages det almindeligvis, at den islandske befolkning nedstammer fra vikinger, der koloniserede landet efter at være udvandret fra Skandinavien i tidlig middelalder. At dømme efter visse vidnesbyrd fra nogle af de ældre kroniker (som f.eks. Ari Frodes Islandigabok, ca. 1130) kan der rejses tvivl om, hvorvidt islændernes oprindelse skal søges alene i Skandinavien.

Dels synes der at have været irske kolonisatorer på Island allerede før de skandinaviske landnamsmænd ankom i 9. - 10. århundrede, dels kom Nordmændene ikke altid direkte fra Norge, men ofte fra nybygder på de britiske øer, og har øjensynlig medbragt store antal af keltiske trælle.

Betragter man ABO-blodtypernes fordeling, fremgår det, at islændernes blodtypehyppigheder er stærkt afvigende fra de i Vestskandinavien forekommende, medens der er en iøjnefaldende overensstemmelse med blodtypehyppighederne i Irland (og forøvrigt i Skotland og Wales), der er karakteristisk især ved den meget høje procent af type O.

Denne uoverensstemmelse mellem den islandske og de skandinaviske befolkninger i genetisk konstitution støtter således den antagelse, at der blandt de første kolonisatorer på Island nok var nordboer fra Skandinavien, men at disse kun udgjorde en ganske lille del af befolkningen, nemlig den herskende overklasse. De keltiske trælle, som medførtes, har formodentlig talmæssigt været nordboerne langt overlegne. Man må således antage - endskønt det, som så ofte, blev overklassens kultur, der bestod - at de nutidige islændere rent genealogisk nedstammer fra en befolkning af lignende sammensætning, som den, der findes hos de keltiske befolkninger på de britiske øer.

TYPA	1973	1974	1975	IALT	TALÍÐ AV NÆÐINGUM
O	56,0 %	65,2 %	55,8 %	59,1 %	166
A	34,7 %	23,9 %	29,2 %	28,8 %	81
B	6,7 %	7,6 %	12,5 %	9,6 %	27
AB	2,6 %	3,3 %	2,5 %	2,5 %	7
Rhesus					IALT 281
+	88,9 %	89,1 %	89,3 %	88,6 %	249
-	11,1 %	10,9 %	10,7 %	11,4 %	32
					IALT 281

	BLÓÐTYPUBÝTIÐ Í %			
	A	B	AB	O
ÍSLENDINGAR	32	10	3	55
ÍRARAR	31	12	2	55
DANSKARAR	44	10	4	42
NORDMENN	49	9	3	39
FØROYINGAR	29	10	2	59

Hyggja vit at talvuni og samanbera kanningarúrslit okkara við tey úr öðrum londum, siggja vit, at prosentbýtið líkist nógv tí íslenska. Eitt rættuliga høgt prosenttal fyri O og rættuliga lágt fyri blóðtypu A. Hóast vit vanliga halda mesta ljósið liggur í landsubri. og mentanararinið úr Danmark er mest, so tykjast vit í biologiska arvinum meira líkir íslendingum, og hava havt mest samband við bretsku oyggjarnar í eldri tíð.

spesialir í landalæru

2g matematisk deild gjörði - sum vanligt er - specialir í landalæru í ár.

Farið varð so smátt undir fyrireikingar aftan á jól, við ta at vit prátaðu um, hvat evnið skuldi vera. Tórmóður Dahl frá Íðnaðarstovuni kom niðan í einum tíma og greiddi frá, at við kundu fáa spurnaðarörk frá honum, og meiningin var so tann, at vit skuldu fara runt til øll virkir í Føroyum - Havnin undantikin - við spurnaðarörkunum og útfylla tey. Tá so specialirini vóru liðug, skuldi Íðnaðarstovan fáa spurnaðarörkini aftur, ímóti at teir skuldu gjalda útreiðslurnar til ferðir bil, benzín o.a.t. Her varð serliga hugsað um teir næmingar, sum eru úr Havn, tí innivist skuldi útvegast teir um á tí staðnum, teir hövdu valt. Hinir næmingarnir fóru so vítt gjørligt til heimstaðin.

Vit byrjaðu ein mánamorgun og vóru liðug mikukvöldið. Umframt at útfylla spurnaðarörkini fyri hvørt einstakt virki, skuldu vit eisini leggja til merkis, hvussu havnarøkið var, um bygdin var brimpláss, í hvørjum standi veginir vóru, hvussu handlarnir vóru, um nógvir nýbygningar vóru og ymist annað, hvat bygdunum viðvíktu.

Alt hetta skuldi avhendast til Katrin Thomassen, landalæru-lærarinnu, tá vit komu aftur til Havnar, saman við eini bygdalýsing og einum korti av hvørji einstakari bygd (undan tikið tær bygdin, har einki virki var.)

Men alt hetta var bara fyrireikingararbeiði. Nústaðni kundu vit fara undir sjálvst specialir. Har valdu næmingarnir sjálir tað evnið, teir vildu viðgera, soleiðis at onkur kom at arbeiða einsamallur, meðan onnur vóru tvey ella trý.

Evnini vóru ymisk: Ein lýsing av eini bygd, kanna framtíðar móguleikarnar, centralisering og decentralisering, vegasamband, inn- og útflutningur, servicufunktióinir, rentabilitetur, arbeiðslønir o.a.

Tað var nokkso fløkjasligt at arbeiða í tímunum, tí øll mólt um hvønnannan og rótaðu runt við tí sama tilfarinum, av tí at bert eitt eintak var av hvørjum, men specialirini vórðu so latin inn einar tveir mánaðar aftaná, at vit vóru farin und at arbeiða við teimum.

Hvussu úrslitini verða, kann einki sigast um enn, men nógv arbeiði varð lagt í fyri at fáa tey so góð sum móguligt.

Sonja Sörensen

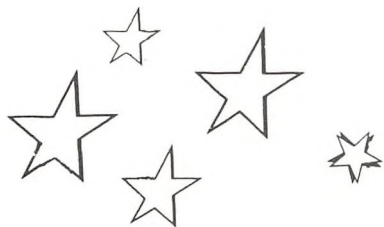

Frá studentaskúlanæm-
ingunum Elin Henriksen
og Herman Oskarsson í
Havn, sum ikki fingi
prógv, av tí at tey ikki
vildu tosa danskt við próv-
tøkuna í samfelagslæru,
einastu lærugrein, har
próvdómarin ikki skilti
føroyskt, hava vit fingið
hesa frágreiðing sendandi:

FRÁGREIÐING UM MÁLSPURNINGIN Á FØROYA STUDENTASKÚLA

Føroya Studentaskúli er undir myndugleikanum hjá Direktoratet for Gymnasieskolerne og HF. Hetta førir við sær, at teir próvdómarar, ið eru komnir higar á hvørjum ári síðan 1939, eins og á donskum studentaskúlum hava verið danir, ið ikki skilja føroyskt. Næmingarnir hava tí verið noyddir at tosa danskt.

Seinastu árinu hevur misnøgdin yvir hetta verið størri og størri, og í ár hava næmingarnir so avgjørt at gera nakað við tað.

Tíðliga um heystið 1973 samtyktu bæði næmingafelagið og lærararáðið at royna at fáa próvdómarar, ið skilja føroyskt til próvtøkuna í 1974.

Í októbur var ein umboðsmaður fyri direktoratið her uppi. Tá var spurningurin um at fáa føroyskar próvdómarar viðgjørdur í lærararáðnum. Lærararáðið visti á fleiri møguleikar at loysa spurningin.

Av tí, at einki meir spurdist burturúr, sendu næmingarnir í 3. g. tann 23/1-74 bræv til rektaran, har vit sýttu fyri at málbera okkum á donskum til próvtøkuna.

Rektarin sendi brævið niður til direktoratið.

Í svarinum frá direktoratinum 8/2 varð sagt, at direktoratið feigið vildi latið okkum tosað føroyskt, um tað hevði verið nóg mikið av próvdómarum, ið tosa føroyskt, at næmingarnir ikki íáa prógv, um vit ikki tosa danskt.

18/2 høvdu næmingarnir í 3.g. fund um málið. Fundurin samtykti at vísa aftur grundgevingini frá direktoratinum um, at tað ikki finnast kvalificeraðir próvdómarar, ið skilja føroyskt. Direktoratið kundi ikki hava kannað spurningin nóg gjølla, tí vit vita, at slíkir finnast. Harnæst avgjørdi vit at standa fast við, at vit til próvtøkuna tosa føroyskt.

Samstarvsnevndin (nevnd, ið virkar sum samanbindandi lið millum lærararáðið og næmingafelagið) orðaði eitt bræv til landsstýrið. Har varð skotið upp sum fyribils loysn av hesum máli, at landsstýrið sum skjótast vendir sær til avvarðandi politisku myndugleikar í Danmark við áheitan um, at próvdómarar til próvtøkuna í summar verða útnevndir eftir einum lista, sum rektarin hevur gjørt yvir kvalificeraðar próvdómarar, ið skilja føroyskt.

Tann 21/2 varð brævið, undirskrivað av lærararáðnum, næmingafelagnum og rektaranum givið Asbjørn Joensens, samstundis sum vit høvdu ein fund við hann.

Umleið 20/4 kom svar frá direktoratinum, at teir høvdu funnið próvdómarar til allar lærugreinir uttan tvær.

23/4 høvdu næmingarnir í 3.g. fund um hetta svar, og avgjørt varð, at vit framvegis ætla at tosa føroyskt í øllum lærugreinum. Hetta varð kunningjært rektaranum.

8/5 fundi vit at vita, at hesar

báðar lærugreinirnar vóru søga og samfelagslæra.

Tann 22/5 høvdu næmingarnir fund við Richard Frederiksen, undirvísingarstjóra. Hann royndi at fáa okkum at tosa danskt í hesum báðum lærugreinum, meðan næmingarnir vistu á fleiri móguleikar fyri at loysa málið soleiðis, at vit kundu tosa føroyskt.

24/5 skrivaði lærararáðið bræv til landsstýrið, har skotið varð upp at seta ein próvdómara, sum skilir føroyskt, í søgu, og at næmingarnir í samfelagslæru kundu tosa føroyskt.

27/5 høvdu næmingarnir í 3.g. fund, har samtykt varð at taka undir við lærararáðnum, og samstundis varð sagt, at vit framvegis ætla at tosa føroyskt.

Seinni fingi vit at vita, at ein próvdómari, sum skilir føroyskt, var settur í søgu; og vit fingi enn einaferð at vita, at tey, sum ikki tosa danskt í samfelagslæru, fingi einki prógv.

Sum tað sæst av frágreiðingini um brævaskiftið og samráðingarnar annars hevur gingið sera striltið at fáa dansku myndugleikarnar at eftirlíka okkum í sjálvsagda rætti okkara at tosa føroyskt til próvtøkuna. Vit hava merkt, at teir kendu tað sum skyldu sína at verja dansku skúlastkipanina í Føroyum. Danska direktoratið hevur Føroya Studentaskúla í sínum hondum.

Vit hava áður nevnt tað, men tað kann nevnt einaferð enn, at gongdin, síðan fyrstu pisurnar í 1939 vórðu klaktar, hevur verið tann, at ein hópur av føroyskt útbúnum studentum hava arbeitt uttanlands, serstakliga í Danmark og á tann hátt veitt hesum londum

inntøkur, sum kundu komið landi okkara at gagni, meðan skúlagongd teirra her heima hevur kostað fólkinum ein hóp.

Tað er hesum, vit vilja koma til livs. Vit meta, at hetta óskil má halda uppat, og tað var við hesum í huga, at vit tosaðu føroyskt til próvtøkuna og tessvegna ikki fingi prógv.

Vit hava ikki fingið nakað lyfti um, at øll próvtøka í framtíðini fer at fara fram á føroyskum. Tvørturímóti, vit hava fingið at vita, at eisini í komandi árum noyðast nakrir næmingar at tosa danskt. Tað er skeivt, at føroyingar skulu noyðast at tosa danskt til próvtøku heima í Føroyum.

Skúlin er danskur og próvtøkan er dansk. Men heima-stýrisslógin sigur, at «føroyskt verður viðurkent sum høvuðsmálið», og sostatt meta vit, at vit av røttum verða stuðlað av nenni. Somuleiðis hevur løgtingið samtykt, at áleggja landsstýrinum «at bera umsorgan fyri, at øll próvtøka á Føroya Studentaskúla nú og í framtíðini fer fram á føroyskum.»

UM tað, hóast henda stuðul

og annars stuðul frá fólki og feløgum ikki er okkum loyvt at tosa føroyskt til próvtøku, ja, so hevur hvørki løgtingið ella heimastýrisslógin nakra ávirkar, tá danskir myndugleikar seta seg upp ímóti.

Men tað eru føroysku myndugleikarnir, løgting og landsstýri, sum hava abyrgdina av, at Føroya Studentaskúli er danskur. Tí heita vit einaferð enn á løgting og landsstýri at skípa so fyri, at vit fáa eina føroyska hægri útbúgving í Føroyum.

Tey, ið ikki fingi prógv

Elin og Hermann, sum tosaðu føroyskt til próvtøkuna í samfelagslæru, fingur, sum kunnugt, einki prógv. Eksaminatiónirnar vorðu tiknar upp á bandi, ið varð varðveitt hjá rektarinum. Hetta band varð síðani avskrivað og umsett til danskt av rektarinum og sent niður við kravi frá lærararáðnum, um at eksaminatiónirnar vorðu dömdar, so at hesir báðir næmingarnar fingur prógv. Tá skúlin byrjaði aftur kom svar frá Direktoratinum, at teir ikki, eftir samrøðu við Landsstýrið, kundi geva teimum prógv.

10. oktober var fundur í lærararáðnum um málsurningin. Úrslitið av hesum fundi var hetta uppskot sum varð sent Landsstýrinum:

UPPSKOT FRÁ LÆRARARÁÐNUM Á FØROYA STUDENTASKÚLA UM MÁLSURNINGIN

Á fundi í lærararáðnum á Føroya Studentaskúla 10. oktober 1974 varð samtykt at senda Føroya Landsstýri hetta skriv:

1) LOYSN Á MÁLSURNINGINUM.

Lærararáðið á Føroya Studentaskúla heldur, at tað er avgjørt neyðugt, at ein loysn verður funnin í málsurninginum áðrenn próvtøkuna í 1975 bæði fyri HF-skeiðið og studentaskúlan.

Lærararáðið hevur viðgjørt málið gjølla og er komið fram til hesi uppskot:

A: Landsstýrið skipar fyri próvtøkuni, soleiðis at tað millum annað setir censorar. Direktoratið hevur eftirlitið við at "niveau" er á hædd við tí, sum krevst ádrastaðni. Hetta kundi farið fram við eini konsulent-skipan.

B: Direktoratið hevur ábyrgdina av, at allir censorar, ið koma henda veg, skilja føroyskt. Um teir ikki eru tøkir, verður við stuttum skeiðum í føroyskum skipað fyri, at teir kunnu meta próvtøkuna, ið fer fram á føroyskum.

Semja var á fundinum um, at A) var besta loysnin.

Í hesum brævi varð eisini sett uppskot fram um, at Landsstýrið antin krevur frá Direktoratinum, at Elin og Hermann fáa prógv ella at Landsstýrið sjálvt útvegur teimum hetta við viðmerk-ing um, at hetta ikki er góðkent av danska direktoratini.

Næmingarnar tóku undir við hesum uppskotinum.

Hetta er tað seinasta, ið lærararáðið hevur gjørt við málsurn-ingin.

Í hesum skúlaárið hevur "málbólkurin" arbeitt við hesum spurn-ingi. Teir hava havt fundir og samrøður við næmingar og politi-karar og skrivað í bløðini um spurningin. Eisini settu teir í januar krav fram um, at tær skrivligu uppgávurnar í biologi og samfelagslæru kundi skrivast á føroyskum,

Frágreiðing frá málbólkinum kemur seinni.

MÁLSPURNINGURIN

Á aðalfundinum hjá næmingafelagnum 19-9 varð uppekt sett fram um at góðkenna ein bólk, sum hevur tikið seg saman um at arbeiða víðari við málspurninginum. Eftir at bólkurin hevði givið eina frágreiðing, um hvussu bólkurin skal arbeiða, hvat hann skal takaast við, og hvussu hann skal skipast, varð atkvætt um málið, og tað varð samtykt. Bólkurin er sostatt góðkendur sum ein arbeiðsbólkur undir næmingafelagnum, og hann skal arbeiða fram ímóti eini loysen av málspurninginum.

Á fundinum legði bólkurin hesa frágreiðing fram:

Tað er fest í Heimastýrislógini, at feroyakt er høvuðsmálið í Feroyum. Henda lóg er higartil ikki sett í verk á Ferøya Studentaskúla. Í lógnum fyri studentaskúlar og HF stendur týðiliga og greitt, at próvtøkan skal endurspeglja ta dagligu undirvísingina. Á Ferøya Studentaskúla verður í høvuðsheitum undirviast á ferøyskum, og sostatt verður ein próvtøka, har næmingarnir verða noyddir at málbera seg á donskum, ikki ein endurspegling av teirri dagligu undirvísingini.

Heldur ikki henda samtykt — gjørd og góðkend av sjálvum Direktoratinum — er sostatt sett í verk á Ferøya Studentaskúla.

Harafurtað kemur so tann sannroynd, at ein stóur partur av møguleikum hjá næmingunum til at leggja eina vitan greitt og skilliga fram verður skerður, tí næmingarnir eru noyddir at málbera seg á einum fremmandum máli.

Alt hetta er tá saman um kemur ein beinleiðis kúgan av okkum sum ferøyskum skúlanæmingum — eins og bólkurin tekur til í reglum sínum.

Av hesum orðskum er bólkurin stovnaður, ið umboðar áhugamálini hjá nógv tí størsta partinum av næmingunum,

Bólkurin er neyðugur fyri at málspurningurin ikki skal detta niðurfyri, men istaðin verða hildin aktuellar millum n næmingar, lærarar, teir avvarðandi myndugleikarnar, og alt Ferøya fólk yvirhøvur.

Bólkurin er neyðugur fyri at nýggjar leiðir kunnu leggjast í stríðnum, fyri at fáa hetta á-trokandi og rættvísa krav okkara loyst, áðrenn próvtøkan byrjar aftur næsta ár.

Bólkurin stendur opin, so leiðis, at fólk, sum hava áhuga fyri at arbeiða við málinum, kunnu boða einum av nevndarlimunum frá og síðan á fundi við nevndina koma ásamt um tær arbeiðsuppgávur, viðkomandi skal fremja.

Bólkurin kemur at skipast í fleiri arbeiðsbólkar, sum fáa

ymiskar arbeiðsuppgávur at takaast við.

Fundur verður hildin regluliga, t. d. eina ferð um vikuna, har nevndin og ein limur úr hvørjum bólk hava skyldu at mæta. Á hesum fundum verður avgjört, hvat gerast skal, og uppgávurnar byttar úr hær eftir. Eisini verða fundir, har allir bólkalimirnir mæta til tess at gera støðuna upp við passa andi millumbilum.

Undir uppgávur kemur slíkt sum: Kannan av skjølum, tilfar til Vitan og hini bløðini, prenta flogseðlar, skipa fyri viðtølu við politikkarar og onnur fólk, sum haldast at hava týðning fyri málið á ein ella annan hátt, og ymiskt annað, ið verður aktuelt.

Styðið tí bólkini beinleiðis!!!

Bólkurin

Teir, sum hava tikið seg saman um at stovna bólkinn, eru Mass 3a, Jógvan 3x, Andrasa 3y og Tummas 2a. Bólkurin hevði sín fyrsta fund 9. september, og á hesum stovningarfundi varð tosað um navn á bólknum, endamáli, arbeiðshátt, skipan og iseologiska grundarlag hansara. Gjørt varð eitt uppekt, og fylgjandi varð samtykt:

Navn: Bólkurin til loysen av málspurninginum.

Endamáli: spurninginu spurningar í an og saml yvirhøvur k beidsevni b

Arbeiðshátt: við politikk andi fólk, h ar og onnur illan skúlar agsfundunu politikkaru fólk. 3) So ir tað hava at skipa f

fundum á skúlanum. 4) Útbreiðsla av flogseðlum á skúlanum, og fyri so vítt um alt landið og skipan og leiðin av ymiskum tiltøkum. um bólkurin kemur til te niðurstøðu, at hansara arbeiði ikki hevur gjørt stórvægis mun ella ala onga ávirkan hevur høvt fyri fremjanina av endamáli hansara.

Skipan: 1) Bólkurin veður sær ein formann, ið kallar saman til í reiknað: andlitlið veður so sum h



Tummas í Dali
studentaskúlanæmingur



Jógvan Jaspersen: — Vit vist vælvild

Álstríðið í Hoydølum — meting

Nú skulu vit so aftur, tá ið vit koyra upp fyri Útvarpinum, og tá ið vit fáa bløðini, hoyra og lesa um næmingar í Hoydølum, næmingar, sum vilja og næmingar, sum krevja. Fyrst vildu teir sleppa at tosa føroyskt, og nú vilja teir eisini skriva á føroyskum, og úrslitið er, at teir ikki fáa prógv.

Nú eru óivað nógvar meiningar um hetta sokallaða »málstríðið« á Studentaskúlanum, sum nú hevur verið í skjótt 2 ár. Summi halda lítið um tað, halda tað vera fjas og at fyrbrigdi eru í okkara samfelag, ið eru meira neyðug at stríðast fyri. Summi, sum sjálvi hava gingið á skúlanum, skilja kanska heldur ikki rættuliga, hví næmingarnir knappliga eru vorðnir so »nationalir«, meira enn teir vórðu, tí tá ið teir gingu har, bar væl til at tosa og skriva danskt. Summi aftur halda, at næmingarnir hava rætt í teirra krøvum, men at teir ganga ov langt. Eisini halda tey flestu nokk, at onkur einkultur persónur ella lítill bólkur hevur sett hetta í verk og halda, at illa stendur til á skúlanum og at einki skil er í.

Hetta skal bert vera ein meting av hesum »málstríði«, og ein heilt persónlig meting, sum ikki á nakran hátt er »officiel« fyri skúlan. Henda meting er, at tað eru umstøðurnar og treytirnar, sum skúlin arbeiðir undir, ið er orsøkin. Hetta sæst fyri tað fyrsta av tí, at bæði næmingar og lærarar eru samd um málið. Har er einki innanhýsis klændur

viðvíkjandi hesum, og tað sjálvt um bæði næmingar og serliga lærararnir eru ógvuliga ymiskir í aðra mátar: bæði í aldri, politiskari og religiøsari áskoðan, nationaliteti o.ø. Heldur ikki eru næmingar vorðnir meira nationalir, enn teir altíð hava verið.

So lægið tað ljóðar, so koma trupulleikarnir av, at skúlin uppfyllir tær treytir, sum hann skal eftir fyriskipanini, og at hann eftir hesum riggar væl, og at skilið er gott. Skúlin gongur og hevur altíð gingið eftir einari danskari fyriskipan, og »niveau-ið« hevur altíð ligið líka høgt, sum á øðrum studentaskúlum í ríkinum, ja, kanska hægri enn á nógvum skúlum í Danmark. Direktoratið hevur tað pedagogiska eftirlitið við skúlanum og hevur óivað gjørt sitt til, at skúlin í Hoydølum hevur verið so góður, í mun til nógvar aðrar skúlar her. Hóast tað, at umstøðurnar ofta hava verið verri, tí tað hevur verið ringari at uppfylla krøvini frá tí danska Direktoratinum heruppi enn í Danmark, hevur skúlin tó klárað at givið sínum næmingum eitt prógv, sum verður góðtikið aðra staðni.

Men nú er tað soleiðis, at samfeløg broytast, og eisini tað danska samfelagið broyrist, og tað setur onnur og hægri krøv til útbúgving, og skúlin verður tí eisini broyttur. Innan fyri tey

seinastu árinu er skúlin í Danmark nógv broyttur. Sjálvandi broytist tað føroyska samfelagið eisini, men stillar tað nøkur krøv til skúlan? Um so er, eru tað so tey somu krøvini sum í Danmark? Um krøvini ikki eru tey somu, hvørjum skal skúlin so fylgja?

Sum nú er, skal Studentaskúlin fylgja teimum donsku. Hetta ber ikki til longur og her haldi eg, at trupulleikarnir koma. Skúlin er komin út í eina tvístøðu, sum á onkran hátt má loysast. Hetta hevur í fyrstu syftu víst seg í málstríðnum, men goymur nógv annað í sær, sum hevur týðning fyri alt samfelagið, og ikki bert fyri lærarar og næmingar á skúlanum.

Fyrr var skúlin so, at eitt fast pensum skuldi lesast. Hetta lá nøkurlunda fast um alt ríkið, og tær somu bøkurnar vóru lisnar alla staðni. Onkuntið kom ein nýggj bók, og so skifti flest øll. Til próvtøkuna skuldi næmingurin vísa, at hann hevði verið gjøgnum hetta pensum. Lærarin spurdi, næmingurin svaraði og censor hevði eftirlit við, at næmingurin dugdi hetta pensum. Bøkurnar vóru á donskum, og tí var tað kanska í nógvum førum líka lætt at endurgeva tað lisna á donskum. Skrivligar uppgávur vóru eisini meira bert at endurgeva tað, ið ein hevði lisið ella hoyrt. Um skúlin lá í København, Tórshavn ella Viborg hevði ikki so nógv at siga.

Nú er hetta broytt. Næmingarnir skulu sjálvir vera við til at velja teirra pensum, teir skulu skriva uppgávur út frá teirra egna umhvørvi, teir skulu læra at skilja og meta um fyrbrigdi í

samfelagnum og náttúruni, sum ikki standa í bókini, og til próvtøkuna skulu teir sjálvir leggja spurningin fram og geva sína gnu meting av honum út frá tí, teir hava lært og arbeitt við. Eisini eru næmingar nú meira við í tí dagliga arbeiðinum á skúlanum. Onnur fak enn fyrr hava tikið seg fram, lærugreinir sum: samfelagsfak, søga, landalæra og biologi.

Av hesum broytingum í skúlskapinum koma nógvir trupulleikar hjá okkum. Ein er, at næmingarnir ikki sleppa at nýta tað mál, sum tey nýta í tí dagligu undirvísingini og í livinum uttan fyri skúlan, bæði skrivliga og munnliga til próvtøkuna. Tað er í veruleikanum ein treyt fyri at uppfylla krøvini, at teir sleppa tað. Ein annar trupulleiki er, at tær skrivligu uppgáurnar, serliga í samfelagsfaki og biologi eru gjørdar út frá donskum umstøðum. Uppgáurnar eru góðar og áhuga-verdar, men okkara næmingar hava ikki umstøður til at svara uppá og meta um uppgávur, sum umhandla samrøður millum danskar politikarar og skatta- og inntøkumetingar har, um bóka- og nálaskógir og um froskar á einum campingpláss i o.a. Skulu vit undirvísa næmingum í hesum, kunnu teir ikki sjálvir arbeiða við tí, tí teir ikki búgva í Danmark, og sleppa teir ikk tað, uppfylla teir ikki treytirnar.

Føroyska samfelagið er eisini byrjað at seta krøv til skúlan. Hetta sæst av allari skrivningini um skúlskapin her á landi. Roynir skúlin at benda undirvísingina inn á ta leið, koma aft-

ur trupulleikar, tí so kann Direktoratið ikki uppfylla krøvini um censorar og próvtøkuuppgávur. Tvístøðan er sostatt, at vit skulu halda eitt »niveau«, so at okkara skúli stendur mát við skúlar alla aðra staðni, men eisini at lúka tey krøv, sum samfelagið setur. Sum er nú detta vit millum tveir stólar og einki av krøvunum kunnu lúkast uttan at næmingurin á onkran hátt verður svikin.

Sostatt er tað ikki klandurs-hugur ella máttloysi á skúlanum í Hoydølum, sum er orsökkin til »málstríðið«, og heldur ikki er tað onkur einstakur persónur

ella bólkur, ið »stendur aftan fyri men »málstríðið« er eitt tekin um, at roynt verður bæði av lærarum og næmingum at lúka tey krøv, ið frá nógvum síðum verður sett til skúlan.

Hvussu tað fer at ganga fram yvir, skal ikki vera nortið við her, men verður tann pedagogiska ábyrgdin yvirtikin, má eitt stórt arbeiði gerast, soleiðis at »niveauið« verður hildið á einum høgum stigi, og samarbeiði við stovnar í øðrum londum verður neyðugt, men uppá treytir settar av tí føroyska samfelagnum.

Gunvør Hoydal



mælisfólk á veg niðan í Ríkisumboðið

NÆMINGAFELAGIÐ

Næmingafelag Føroya Studentaskúla.

Skúlaárið byrjaði við stórum vónum og stórum ætlanum. Eftir at næmingarnir hövdu tingast í umleið tveir mánar um, hvussu næmingafelagið skuldi vera skipað, varð nevnd vald, og so skuldi verið klárt at farið til verkað.

Men hvussu gekst? Næmingafelagið sovnaði at kalla burtur og kvaklaðist bert við einar 2-3 ferðir í skúlaárinum, tá ið tann ringa samvitskan hjá teim kosnu nevndarlimunum gjörði um seg.

Nú skúlaárið er farið, er kanska nakað seint at royna at gera eina meting av, hvørjar orsökkinar til hetta vóru, men um tað eydnast, vil tað kanska gera, at farna skúlaár kortini kann koma næmingafelagnum til góðar. Vit kunnu jú læra av royndum, ikki minst teim ringu, og av slíkum hevir farna árið sum kunnugt verið ríkt.

Hövuðsuppgávan hjá eini nevnd skuldi verið at fingið vanligu limirnir upp í arbeiðið, meðan nevndin nevndin stýrir og leggur arbeiðið til rættis. Soleiðis hevir enn ikki eydnast nakrari nevnd at fáa næmingafelagið at virka sum felag. Tær nevndir, sum hava verið á skúlanum, hava annaðhvørt gjørt tað, ið skal gerast sjálvar. ella tær hava latið tað ligið. Tað arbeiðið, ið hevir verið gjørt, hevir alt verið einstaklingaarbeiði. Hetta hevir ført við sær eina hugsan um, at örvisi kann tað ikki vera.

Í øðrum lagi hevir tað elvt til, at tey fólk, ið annars kundu stýrt felagnum væl og sett onnur fólk í arbeiði, í staðin velja at fara í ein bólk og har gera arbeiðið sjálvi. Henda hugsan man eisini vera ein atvoldin til hjá fráfarandi nevnd at koma á lagið.

Tað vísti seg at vera sera torført at fáa fatur á bókum og skjólum sum nevndin kundi fingið leiðbeining frá; og at fáa tey fólk sum hövdu nakrar royndir frá næmingafelagsarbeiðið. at leggja lag á. vísti seg at vera heilt vónleyst.

Vit siggja sostatt øll, at tað tikist at vera sera torført at fáa næmingafelagið at virka.

Hví? Man einki vera at takast við á skúlanum? Eru vit øll púra nøgd við skúlagongdina? Við innihaldið í undirvísingini, undirvísingshættirnar og bytið av lærugreinum? Er eingin áhugi fyri at tjakast um samfelagsligar spurningar, um yvirtöku av skúlanum ella bara koma saman til skemtunar?

Tí um so er, er jú einki at takast við hjá einum næmingafelagi. Men møguliga eru arbeiðsuppgávurnar so spjæddar og ov fáar til tað stóra umsitingartól, ið vit hava sett okkum fyri at brúka. Møguliga hevði verið rættari at minka um talið á nevndum og stjórnnum, inntil nog mikið var at gera hjá øllum. Vit hava sæð í ár, at tá ein bólkur hevir eina veruliga uppgávu. so kann hann eisini arbeiða væl - Hussið bert um málbólkin og blaðstjórnina á Vitanum. Hesin spurningur má í hvussu er umhugsast gjølla undir fyrireikingunum til felagsarbeiðið næsta ár.

Eín tann týðningarmesta (og tann dýrasta) læran, vit kunnu fáa burturúr farna skúlaárið, er, at uttan eina vælverkandi nevnd kemur lítið burtur úr. Vit eiga tí, tá farið verður til arbeiðis av nýggjum, at leggja alstóran dent á, at nevndin verður sett væl og virðiliga inn í øll viðurskifti arbeiðnum viðvíkjandi.

Eitt annað, ið hevir sera stóran týðning, er, at allir limir mugu gera sær sína hugsan um, hvat eigur at gerast, og teir mugu koma fram við henni,

Neyndin eigur at fáa konstruktivan kritikk fyri sítt arbeiði, t.d. so-leiðis, at ikki verður sagt: "Ger okkurt", men at nágreiniliga verður tilskilað, hvat viðkomandi næmingur heldur eigur at verða gjørt. At hetta ikki varð gjørt, mundi vera fremsta orsökkin til væntandi arbeiðshugin hjá fráfarandi nevnd.

Tann dølska líkasælan yvir fyri øllum, sum varð gjørt ella borið upp á mál, bæði í nevndini og í felagnum sum heild, má ikki fáa fótin fastan aftur komandi ár.

Niðurstøðan av tí, sum her er sagt, er, at fyri at fáa eitt livandi næmingafelag, krevst at bæði vanligu limirnir og nevndirnar vísa áhuga fyri og vilja til at gera nakað við tey mál, sum fletsöll hugsa um men lítið verður gjørt við.

Limirnir í næmingafelagnum mugu ikki halda seg vera leysar av allari ábyrgd, tá tey hava sett kross á ein atkvøðuseðil. Og tað má krevjast av nevndini, at hon er fús at seta øll gøð og rúmlig tiltøk í verk, so at støðan, sum hon hevur verið í farna ári, ikki endurtekur seg.

MARTIN LYNGHAMAR

UPPTØKA í studentadeildirnar

Fyri at sleppa á studentadeildirnar krevst realprógv ella at næmingurin hevur gingið tvey ár (í fyrsta og øðrum flokki) í trý-ára realdeild. Fyri at sleppa inn skal næmingurin fylla 16 ár innan 1. februar í skúlaárinum. Um næmingurin er yvir 19 ár, skal søkjast um undantaksloyvi, um annars pláss er.

Hjá teimum, sum vilja sleppa inn á nýmásligu deildina, verður serliga lagdur dentur á karakterirnir í engilskum og týskum, umframt at prógv krevst fyri latínroynd. Fyri teir næmingar, ið ikki hava prógv fyri latínroynd, verður skipað fyri skeiði í latíni á skúlanum frá 18. august til síðst í oktober og fyri at standa royndina, ið hildin verður fyrst í november, krevst 6,0. Hjá teimum, sum vilja sleppa inn á matematisku deildina, verður serliga lagdur dentur á karakterirnir í matematikk og fysikk. Og so fyri báðar deildirnar karakterirnir í føroyskum og donskum.

nøkur orð um næmingafelagið

Tá eg var biðin at skriva eitt sindur um næmingafelagið, set eg meg at blaða Vitar ígjøgnum, um ikki ókurt var at finna sum kundi siga nakað um sögu felagsins.

Frágreiðingar eru í Vitanum um, hvussu gingist hevur í felagnum, so eg skal bara taka eitt sindur fram, sum kemur mær til hugs, frá tí eg fyri góðum 20 árum síðan kom sum næmingur á Studentaskúlan.

Munurin millum tá og nú er sum kunnugt ógvuliga stórur. Bara 4 flokkar, ikki heldur so stórir altíð. Tað var tí skjótt málígt at koma at kenna hvør annan meir ella minni, ikki minst av tí at øll blivu koynd út í frúkorterinum og hittust uttanfyri V. B. V. ella spákaðu eftir brúnni út á Skansan. Næmingafelag var, og minnist meg rætt varð roynt at halda fund anna hvørt leygarkvöld. Tað tykist mær eisini, sum næmingar møttu nokkso væl upp, tá var heldur ikki so nógv at fara til. Har varð skift millum tjakfundir, fundir við upplestri og fyrilestri. Onkuntið vóru fundir saman við læraraskúlanæmingum. So vóru tær føstu veitslurnar: jólaveitsla og próvtókuveitsla og so onkur veitsla inn ímillum, tá lærari fylti runt, ella onkur fór. Flestar vórðu hildnar í gamla klubba uppi undir væðingini, hugnaligar og friðarligar veitslur, men kanska minnini gera sitt. Spaldar vórðu sketsjir ella stuttir sjónleikir. Fyri at fáa pengar til ymisk endamál sum filmstól, bókgarun og kappróðrarbát skipaði næmingafelagið fyri framfórslu av sjónleikum fyri almenninginum.

Stutt áðrenn eg kom á skúlan, hövdu næmingar fingið dramatiserað brot úr Feðgum á ferð, og skilti eg, at sjónleikararnar vórðu væl fagnaðir, har teir komu. Nú eru vit aftur inni á hesum spurninginum um, hvussu tað var betri fyrr. Vit hildu ofta, at næmingarnir, sum hövdu verið frammanundan, hövdu fingið meira av skafti. Vit hugdu í gamlar Vitar ella í skrifaðu fundarbókina, og har hildu vit okkum síggja so nógv góðar pennar. Summir teirra skriva dúgliga enn í dag, men aðrir hava lagt frá sær med alla, teir fòrust so tíðliga. Hó okkum sást eingin Viti í langa tíð.

Men so hendi nakað, sum fekk lív í næmingarnar og Vitarnar at fyllast. Tað gjørdist revolutiøn. Men nú 20 ár aftaná kennist hetta so láturligt, at best er at tiga um tað. Eg havi ikki hugsað um tað fyrr, men tá eg nú líti aftur um bak til ta tíðina, so var hetta kanska ein kám avspegling av teim viðurskiptum í samfelagnum, sum tá ráddu. Fá tíðarskeið munnu havi verið so ófriðarlig í Føroyum sum fyrra helvt av fimtiárunum.

Næmingatalið vaks. Skúlin flutti niðan í Hoydalar undir egnu lon. Næmingafelagið fekk annað snið. Vitin gjørdist størri og kom til tíðir reiðuliga ofta út. Eina tíð var hann ógvuliga mentunarligur. So kom tann kritiski Vitin. Prikini til lærarnar og skúla og samfelag gjørdist nú rættilig høg. Tað var vist ungdómsuppreisturin, sum eisini gjørdi vart við seg her á landi.

Næmingar fóru enntá at pilka við tær fyrisettu skipanir, vildu ikki tosa danskt og nú heldur ikki skriva danskt til próvtöku. Nú var tað ikki klandur um innanhýsis putl, men stríð vent í-móti mynduleikum. Ymisk er áskoðanin millum manna, hvussu rætt hetta er. Men ikki skerst burtur, at næmingar í dag hava meira dirvi og uppreistrarhug, enn vit hövdu, við teimum góðu og ringu fylgjum, tað eisini viðförrir.

Hanus

FORMENN felagsins

frá tí felagi varð stovnað í 1938 TIL 1966

- | | | | |
|---------------------------|-----------------------|------------------------------|------------------------|
| 1. P. W. Háberg | jan. 1938-sept. 1938 | 26. Ása Ellefsen | febr. 1957-sept. 1957 |
| 2. Niels J. Arge | sept. 1938-dec. 1938 | 27. Mikal Matras | sept. 1957-febr. 1958 |
| 3. Sverri Fon | dec. 1938-nov. 1940 | 28. Flóvin Jacobsen | febr. 1958-apríl 1958 |
| 4. Kári Evensen | nov. 1940-sept. 1941 | 29. Kj. Kristiansen (varaf.) | apríl 1958-sept. 1958 |
| 5. Dánial Bærentsen | sept. 1941-nov. 1941 | 30. Hanus Andreassen | sept. 1958-febr. 1959 |
| 6. Poul Joensen | nov. 1941-jan. 1943 | 31. Jóannes Dalsgaard | febr. 1959-sept. 1959 |
| 7. Jákup Johansen | jan. 1943-jan. 1944 | 32. Hans J. Debes | sept. 1959-sept. 1960 |
| 8. Poul Lamhauge | jan. 1944-sept. 1944 | 33. Christoffur Jensen | sept. 1960-febr. 1961 |
| 9. Johan Chr. Nielsen | sept. 1944-okt. 1945 | 34. Poul J. P. Johansen | febr. 1961-sept. 1961 |
| 10. Jógvan Jensen | okt. 1945-sept. 1946 | 35. Hans J. Debes | sept. 1961-dec. 1961*) |
| 11. Óli Mikkelsen | sept. 1946-febr. 1947 | 36. Bárður Jacobsen | dec. 1961-febr. 1962 |
| 12. Ról. W. Høgnesen | febr. 1947-febr. 1948 | 37. Finnþogi Isaksen | febr. 1962-sept. 1962 |
| 14. Per Mohr | febr. 1948-okt. 1948 | 38. Eyðun Andreassen | sept. 1962-sept. 1963 |
| 15. Jørg. Joensen (Chips) | okt. 1948-febr. 1949 | 39. Ben Ole Carlsen | sept. 1963-febr. 1964 |
| 16. Sverri Egholm | febr. 1949-febr. 1950 | 40. Ben Ole Carlsen | sept. 1963-febr. 1964 |
| 17. Kjartan Morkøre | febr. 1950-sept. 1951 | 40. Tollakur Djurhuus | febr. 1964-sept. 1964 |
| 18. Einar Kallsberg | sept. 1951-febr. 1952 | 41. Jógvan Arge | sept. 1964-febr. 1965 |
| 19. Per Hansen | febr. 1952-apríl 1952 | 42. Súni Ellingsgaard | febr. 1965-sept. 1965 |
| 20. Benadukt Davidsen | apríl 1952-febr. 1953 | 43. Martin Fjallstein | sept. 1965-febr. 1966 |
| 21. Maria Sivertsen | febr. 1953-febr. 1954 | 44. Marita Johannesen | febr. 1966-sept. 1966 |
| 22. Frín. Simunarsen | febr. 1954-febr. 1955 | 45. Birgir Arge | sept. 1966- |
| 23. Heri Jensen | febr. 1955-nov. 1955 | | |
| 24. Hanus A. Samuelsen | nov. 1955-febr. 1956 | | |
| 25. Petur P. Dahl | febr. 1956-febr. 1957 | | |

*) Hann segði seg hava ov nógv at gera og býtti um við skrivaran.

THOMAS NYGAARD

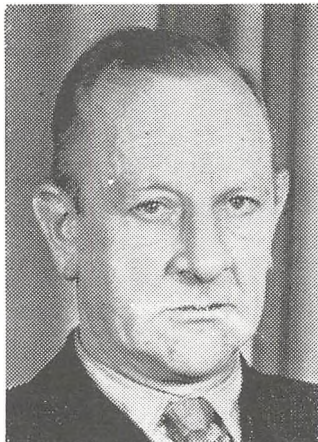

Thomas Nygaard

Fyrsti fyristöðumaður fyri Studenta- og preliminarskeið Føroya Lögtings og ein av stovnarum tess (sí søguliga yvirhlitið aðrastaðni) var Thomas Nygaard.

Thomas Nygaard var av Eiði, føddur 26.9.1900. Læraprógv tók hann í Tórshavn í 1920 og var síðani lærari í ymsum byggum til 1925, tá ið hann fór niður á studentaskeið; hann tók studentsprógv í 1927 og fór so á universitetið í Keypmannahavn, haðani hann tók skúlaembætisprógv í 1933 (cand. mag. í enskum og týskum).

Heimafturkomin gjördist hann lærari við tað, ið tá at Færøernes mellem og realskole í Tórshavn (nú realdeildin við Tórshavnar kommunuskúla), men var síðan 1937 meginpartin av síni starvstíð fyristöðumaður fyri studentaskúlan (heitið fyristöðumaður varð í 1949 broytt til rektari); hann legði frá sær her sum rektari í 1960, men helt fram sum lektor, til hann í 1962 tók við rektarastarvium á Føroya Lærarskúla. Í 1965 legði hann starvið frá sær, men helt fram á sama skúla sum lektor, til hann í 1968 legði frá sær vegna aldur og við eftirløn.

Thomas Nygaard avrikaði eitt dygdargott arbeiði bæði sum skúlans fyrsti leiðari og sum lærari. Hann kravdi nógv av næmingunum sínum, men ikki minni av sær sjálvum. - Hann andaðist í Tórshavn tann 23.9.71 og er jarðaður á Eiði, sum hann altíð tráaði aftur til og hagar hann leitaði norður hvørja fríloftu, ið beyðst. - Thomas Nygaard var ógiftur.

Arnbjörn Mortensen

Nú so nógv orðaskifti hevur verið um skúlaskap, fara vit at endurprenta greinina, sum Thomas Nygaard hevði í 50 ára minnisritinum hjá Føroya Lærarafelag.

HIN HÆGRI SKÚLIN Í FØROYUM

Eftir TH. NYGAARD studentaskúlastjóra, Tórshavn.

Allastaðni, har alment fyriskipaður skúlaskapur finst, verður nú skilt millum ein lægri og ein hægri skúla; hin fyrri ætlaður fyri öll børn, frá tí tey eru 7 ára gomul ella fyrr, og til tey eru 14 ella summastaðni 15 ár; hin seinni fyri tey, sum hug og gávur hava at halda fram og búgva seg út til eithvørt starv í samfelagnum, sum krevur meiri kunnleika, enn tey kunna fáa í barnaskúlanum.

Hvussu hesin hægri skúlin er skipaður í teimum ymisku londunum, er eitt sindur ymist; men um okkara leiðir, t. e. í Norðanlondunum, verður hann vanligi býttur í tríggar deildir ella trí stig: millumskúla, realklassa og gymnasium. Í millumskúlan koma börnini vanligi í 11-ára aldrinum og taka so millumskúlaprógv, tá ið tey eru 15 ár. Síðani kunnu tey annaðhvørt ganga eitt ár í ein realklassa og taka realprógv, ella tey kunnu fara í gymnasiið og eftir trimum árum taka studentaprógv, ið skuldi verið vátan fyri, at tey umframt at hava fingið ta almennu mentan, sum vit krevja av teimum, ið rökja skulu eithvørt hægri starv í samfelagnum, eisini hava fingið tað kunnleikagrundarlagið, sum ger tey búgvín til at fara undir eithvørt studium við eitt universitet ella annan lærðan háskúla.

Av hesum báðum skúlunum er hin hægri nógv tann eldri og hevur longu fleiri hundrad ár á baki, meðan almennir fólkaskúlar mangastaðni neyvan enn hava fylt 100 ár.

Eisini í Føroyum var ein hægri skúli ella látínskúli, áðrenn nakar fólkaskúli varð settur á stovn. Hesin skúlin varð tó avtikin aftur vegna næmingatrot í 1804, og var so eingin hægri skúlskapur í Føroyum aftur, fyrr enn tann núverandi realskúlin í Tórshavn varð stovnaður í 1861. Aftur at hesum skúla varð so læraraskúlin lagdur í 1870. Hetta var so einasti hægri skúli í landinum í mong ár, til preliminerskúli varð stovnaður á Tvøroyri fyri einum 20 árum síðani. Seinni kom so preliminerskúli í Vági og síðani millum- og realskúli í Klakksvík, og í 1937 varð studenta- og preliminerskeiðið stovnað í Tórshavn.

Vit hava so statt í lötuni 5 skúlar í landinum, sum fyrireika til real- ella preliminarprógv, og ein studentaskúla. Av hesum skúlunum eru teir tveir — skúlin á Tvøroyri og skúlin í Vági — skipaðir sum 4-ára preliminerskúlar saman við fólkaskúlanum og taka børn í 12-ára aldrinum. Skúlin í Klakksvík og »Færøernes Mellem og Realskole« í Tórshavn eru skipaðir sum millum- og realskúlar og taka børn í 11-ára aldrinum. Preliminerskeiðið er skipað sum eitt 2-ára skeið, og markið fyri upptøku er her 14 ár. Í øllum skúlunum kann soleiðis prógvið, real- ella preliminarverða tikið í sama aldri; men fyrireikingartíðin er ymiss. Meðan millum- og realskúlin í Klakksvík eins og báðir preliminerskúlarinir í Suðuroy eru kommunalir, verður preliminerskeiðið hildið av lögtinginum. »Færøernes Mellem- og Realskole« verður ikki, sum rímligt kundi verið, hildin av Tórshavnar bý, men av tí almenna. Hetta kemur sjálvandi av, at hann, sum navnið sigur frá, upprunaliga var ein skúli fyri alt landið; men tað er hann nú næstan bert av navni, síðani realskúlar eru komnir í hinum stóru bygdunum; tí ógviliga fá eru tey bygdabörn, ið nú ganga har. At

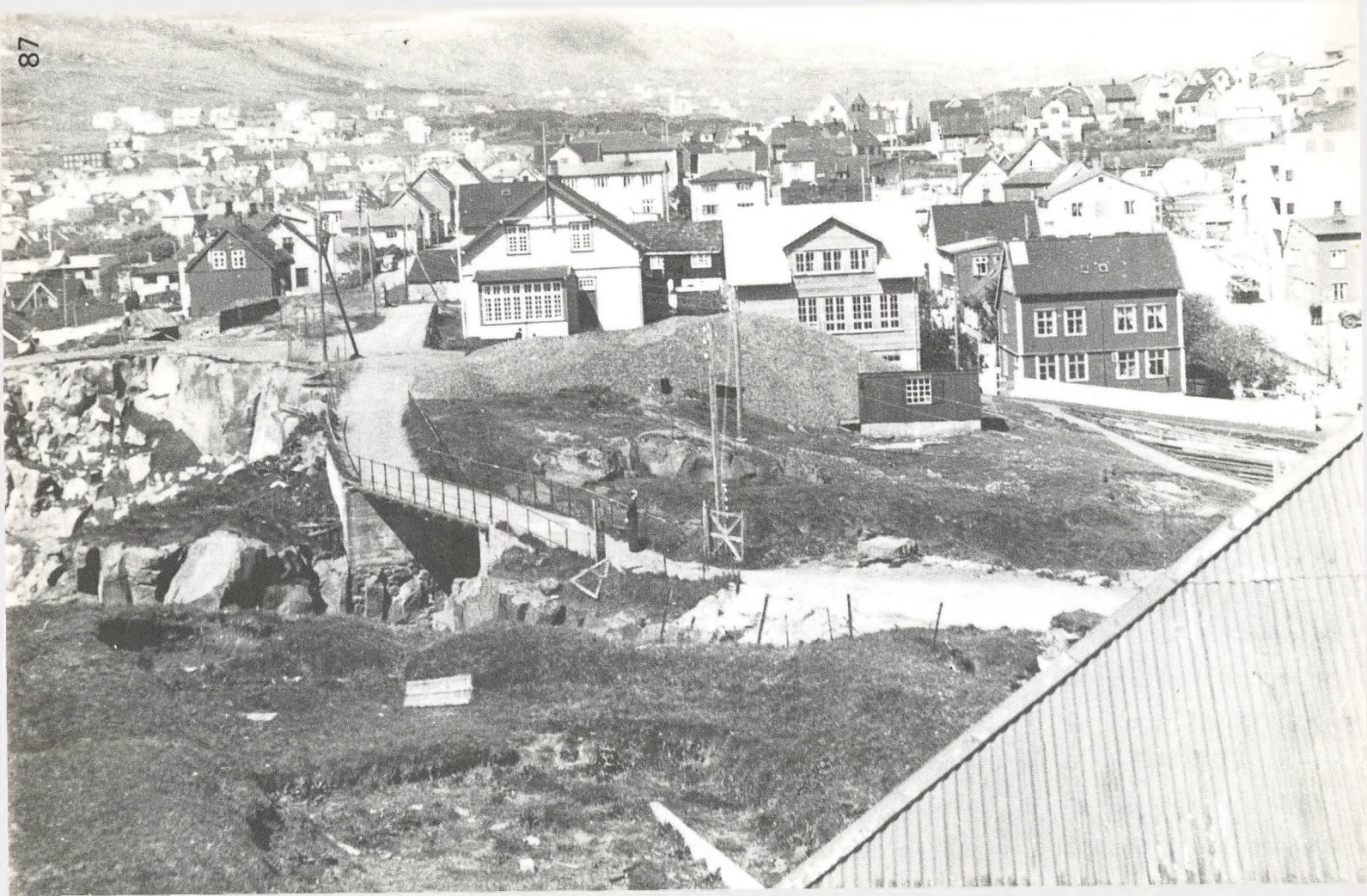

sama borði bera nú eisini húsaviðurskiptini í Tórshavn, sum gera tað næstan ómöguligt hjá bygdabörnum at fáa innivist, um tey so hava ráð til at gjalda tað, ið tað kostar at búgva í Tórshavn; og tað eru bert tey allar fæstu. Börn frá teimum smærru bygdunum eru soleiðis fyri ógviliga ringum býti viðvíkjandi hægri skúla-skapi; ja, fyri yvirhövur at koma upp í part mugu tey annaðhvørt eiga onkun góðan í Tórshavn, sum vil hjálpa teimum og veita teimum innivist, ella mugu tey vera ógviliga vælhavandi. Og so er tað kortini tað almenna, ið heldur hendan skúlan, sum tí av röttum átti at verið líka atkomiligur fyri bygdabörn sum fyri börn úr Tórshavn. Tað má tí tykjast lögið, at ikki meira er funnist at hesum viðurskiptum, serliga av teimum lögtingsmonnum, ið skulu taka sær av áhugamálum bygdanna.

At sáknurin av lagaligari atgongd til hægri skúlaskap kenst stórur úti á bygdunum, sæst eisini av tí, at fleiri og fleiri av teimum störru bygdunum liggja framvið at fáa stovnað realskúlar; men hetta er neyvan tann rætti vegurin; tí bæði fer hetta at vera ov dýrt, og eisini er vandi fyri, at góðskan av skúlunum minkar. Tað heinasta er ivaleyst, at tey evnagóðu börnini frá øllum teimum bygdunum, ið ikki sjálvar hava hægri skúla, verða samlað í einum skúla við kostdeild, har næmingarnir kunna búgva og gjalda fyri seg eftir förimuni, soleiðis at tey, ið eingi ráð hava, kunnu búgva frítt. Ein bæti fyri bygdabörnini var tað, tá ið preliminar-skeiðið varð stovnað; tí her kundu tey, eftir at skúlagongdin heima var liðug í 14-ára aldrinum, koma og taka preliminarprógv eftir tveimum árum, um annars evnini rukku til. Hetta er væl bfligari enn at ganga 5 ár í millum- og realskúla; og tað hevur eisini víst seg, at bygdabörn meir og meir hava leitað til henda skúla. Við teimum 16 næmingunum, sum í ár eru tiknir fram til próvtøku,

hefur hesin skúlin í tey 11 árinu, hann hevur virkað, klakt út 98 preliminaristar, og av hesum hava teir 71 verið av bygd, meðan bert 27 hava verið úr Tórshavn. Hetta kann tí av sonnum sigast at vera fyrst og fremst ein skúli fyri bygdabörn; men heldur ikki her eru atstøðurnar hjá teimum tær bestu. Spurningurin um innivist meldar seg aftur her; og síðani er tað ein spurningur um ráðini hjá foreldrunum. Fátæk börn úr smábygdunum eru avskorin frá at koma til hægri skúlar, hvussu góð evnir tey so hava; og tað er stórt spell. Væl er tað so, at tey sum rættiliga skara fram úr við evnum, koma sær fram onkursvegna, eisini uttan skúlagongd, um so skuldi verið; men ilt er at meta, hvussu nógv andsevni fara fyri skeyti, tí tað almenna skettar ikki um at geva teimum gróðrar- og vakstrarlíkindir.

Vit eru nú mitt í eini broytingartíð. Ein nýggj stýrisskipan fyri landið er viðtikin, og mangt og hvat verður skipað um. Millum tey mál, sum lögtingið sjálvt kann átaka sær beinan vegin, er skúlaskapurin. Og tað skuldi so verið, at uppalingin av okkara ungdómi skuldi verið eitt tað fyrsta, vit sjálvir átóku okkum, tá ið talan er um sjálvstýri ella heimastýri, ella hvat tað nú verður kallað. Men tað ræður um, at tað verður gjørt við skili, so at tað mest móguliga fæst burtur úr tí, sum ráð og vilji verður til at lata til hetta endamál.

Tað má gerast ein föst, men rúmlig skipan fyri alt landið, so at ikki verður farið fram eftir fummum. Viðvíkjandi hinum hægna



Studentarnir 1947

Lærarar: Erik Petersen, Thomas Nygaard, Chr. Haraldsen,
Niels Ladegaard Pedersen og Knud Jacobsen

skúlanum ræður um, at skipað verður soleiðis fyri, at hann stendur opin fyri øllum teimum, sum hava hug og evnir til lesnað, og at tað ikki verða ráðini hjá foreldrunum, ið verða avgerandi fyri, hvørji børn, ið skulu ganga í hann, men einans evnini hjá börnunum. Tí ikki er ein ríkur pápi heldur enn ein fátækur, nakað prógv fyri, at barnið er skikkað til hægri skúlagongd.

Kostnaðurin má eisini umhugsast; tí ein fullfíggaður skúlskapur vil kosta okkara líftla landi eina nøgd av peningi. Tað ræður tí um at finna fram á eina skipan, sum bæði er góð og ikki ov dýr. Ein spurningur, sum í hesum viðfangi hevur stóran týðning, er, nær tey, sum ganga skulu í hin hægri skúlan, skulu skiljast burtur úr. Nevnt er fyrr, at hetta vanliga verður gjørt í 11-ára aldrinum; men ikki eru allir skúlamenn á einum máli um, at hetta er tað rætta, og júst nú er ikki so lítil orðadráttur um henda spurning, eins og skúlan í síni heild. Tað eru teir, sum halda, at øll børn eiga at ganga saman til tey eru 14 ár. Tað kann sjálvandi sigast nógv bæði fyri og ímóti hesum. Teir, ið halda uppá skilnað í 11-ára aldrinum — og teir munnu vera teir flestu — siga, at börnini við teimum góðu evnunum annars koma ov lítið áleiðis í hesum árunum, tí tey verða darvað av teimum, sum tyngri eru. Hetta er sjálvandi rætt; men her spæla so mong onnur viðurskiftir inn, sum ikki kunnu gloymast burtur. Í stórum plássum, har barnatalið er so stórt, at börnini á hvørjum aldurstigi mugu býttast í tveir ella fleiri bólkar, ber væl til at skilja tey burtur úr longu í 11-ára aldrinum, sum ganga skulu í hin hægri skúlan; við øðrum orðum, at stovna millumskúla. Tá kostar tað ikki stórt meir, og börnini kunnu búgva heima hjá foreldrunum. Öðrvísi í smærri plássum, har barnatalið ikki er størri enn at börnini á flest øllum aldurstigum kunnu undirvísast saman. Tað sigur seg sjálvt, at tað her verður ov dýrt at býta í tvíningar longu í 11-ára aldrinum. Tað krevst dupult tal av lærarum, dupult

tal av skúlastovum, og síðani krevst líka nógv av undirvísingar-
amboðum, sum til ein stórri skúla. Og so er at minnast til, a
vanliga er tað ikki meir enn okkurt um ein fjórðingur av börn
unum, ið eru skikkað til at ganga í hægri skúla. Tað eigur tí ikk
at verða hugsað um at stovna millumskúla á einum plássi, fyr
enn barnatalið er komið upp um eini 400—500. Tað vil siga, at
Føroyum eiga neyvan fleiri millum- ella realskúlar at verða settir
á stovn enn á sinni. Spurningurin er nú, hvussu skipast skal fyri
so at evnagóð börn frá smábygdum kortini kunnu fáa líka góðar
atstøður til at koma sær til hægri skúlagongd sum tey í teimum
størru, har hægri skúli er; tí tað hava tey sjálvandi rætt til; mer
tað má sigast, at higartil hava tey verið við sviðið soð. Tveir
kostir standa teimum nú í boði; annar er at fara í realskúlan
Tórshavn, og tey, ið har fara, fækkast í hvörjum; hin er at fara
á preliminerskeiðið, og tey eru alt fleiri og fleiri, ið ganga tann
vegin. Spurningurin er nú, um hetta bert er av neyð, tí at tey
her kunnu hjálpast við tvey ár, meðan tey annars skuldu gangið
fimm ár í millum- og realskúla fyri at koma á sama málið, ella
um fólk halda hendan skúlaformin hava aðrar fyrimunir eisini
Tað er vert at kanna hendan spurningin eitt sindur gjøllari, nú
talan er um endiliga fyri álvara at stovna tann kostskúlan, ið so
leingi hevur verið stór trongd til. Tí tað ger ein stóran mun, um
hesin kostskúlin, umframt studenta- og læraraskúlanæmingum
eisini skal hýsa næmingum, sum ganga 5 ár í millum- og realskúla
ella næmingum, ið bert ganga tvey ár á preliminerskeið. Tað sigur
seg sjálv, at hetta seinna verður væl býligari. Tó eigur kostnaðurin
sjálvandi ikki at vera eina avgerandi, um tað kann prógvast, a
annar av hesum skúlaformum hevur stórar fyrimunir í aðrar
máttar. Men er tað ivasamt, hvør ið fyrimunin hevur, so er ikk
at ivast í at taka tann býligara, fyri at tann peningur, ið spardur
verður, kann koma skúlaskapinum til góðar á annan hátt. Eftir

nú í 15 ár at hava verið lærari, deils við millum- og realskúlan í Tórshavn, deils við studenta- og preliminerskeiðið, mestsum líka leingi í báðum stöðum, kann eg av egnum royndum siga hetta um hesar báðar skúlaformar: Í millum- og realskúlanum fáa næmingarnir teirra kunnleika meira líðandi, og tað eru góðar stundir til at taka alt frá grundini av, og kunnleikin kemur tí ivaleyst at sita fastari. Næmingarnir hava tað lættligt, kanska ov lættligt; og teir hava stundir til mangt og hvat frammíhjá. Men júst hetta kann vera ein vandi hjá teimum, sum burtur eru heiman ífrá og ongan hava at ansa eftir sær, hvussu teir nýta sína frítíð. Og kortini kann tað ofta vera stríggjð at fáa hesar næmingarnar at gera tað sindrið, teir skulu, og ein ivast mangan í, um ikki nógv stríð kundi verið spart, um bíðað varð, til næmingarnir vóru meira búnir. Á preliminerskeiðinum har aftur ísmóti hava næmingarnir tað ov strevið, helst tí at forkunnleikin aloftast er ov vánaligur, og eisini tí at tað meira eru ráðini enn evnini, ið eru avgerandi fyri, hvør ið kemur har. Tíðin er so knøpp at læra tann fyriskrivaða setningin í, at slíkar týðningarmiklar greinir sum likamsvenjing og sangur mugu útihýsast; og tað má sigast at vera eitt ógvuliga stórt brek. Men annars eru næmingarnir her vanligi fúsir til verka, og ein hevur varhugan av, at teir eru komnir av egnum huga og við vilja til at læra nakað. Og ég kann av egnum royndum siga, at eg eftir tveimum árum á preliminerskeiðinum havi fingið líka góð úrslit sum eftir fimm árum í millum- og realskúlanum. Og eg hugsu eisini, at hetta kann sigast sum heild um allar lærigreinir. Og á studentaskeiðinum standa hesir næmingarnir ikki aftan fyri teir, ið hava tíkið real- ella preliminarprógv frá hinum skúlunum.

Um nú var skipað so fyri, at upptökuroynd varð hildin til preliminerskeiðið, og eitt vist mát av kunnleika varð kravt í hövuðsgreinunum: föroyskum, donskum, rokning, og kanska eisini

ein hylling í matematikk og eingilskum, so at minkað kundi veri um tímatalið í hesum greinum, og likamsvenjing og sangur o kanska okkurt annað kundi verið tikið upp í staðin, so tyki mær, at hetta hevði verið ein góður og væl hóskandi skúlaformu fyri børn frá bygdunum. Hann hevur tann fyrimum, at børnir kunnu vera heima hjá foreldrunum, til tey eru 14 ár; og tað ma hóast alt vera tað besta. Og ikki hugsí eg annað, enn at tað, te í hesum árunum kunnu læra úti á bygdunum, bæði á sjógvi o úti í bøi og haga, er líka nógv vert sum tað sindrið av skúla kunnleika, tey kundu fingið meir við at ganga í millumskúla Tórshavn.

Spurningurin er nú, hvussu börnini kunnu fyrireikast til hes upptökuroynd. Tað kann gerast upp á tveir mátar. Eitt eittár fyrireikingarskeið til preliminarskeiðið kundi verið stovnað, ha börnini kundu komið longu, tá ið tey vóru 13 ára gomul. Eisir hevði borið til, serliga í teimum hálvstóru bygdunum, at havt ein útvíðkaða undirvísing tað seinasta ella tey seinastu skúlaárinu fyr tey, sum hövdu hug og evnir at fara á preliminarskeiðið.

Um so varð skipað fyri, sum her er leysliga skotið upp, hald eg, at preliminarskeiðið hevði verið ein góður og til okkara viður skiftir væl hóskandi grundarskúli undir studentaskúlanum. Mer hvussu so við millum- og realskúlanum í Tórshavn? Ja, hann e jú longu, sum er, at kalla bert ein skúli fyri børn úr Tórshavn; o tí eigur býráðið at taka sær av honum, ella — hvat ið ivaleyst er tað besta — eitt samarbeiði má koma í lag millum býráð og lögting soleiðis at hesir báðir stovnar einast um at halda ein skúla, sun rúmar millum- og real-, lærara-, studenta- og preliminarskúla soleiðis at tað stendur teimum bygdabörnum, ið heldur vilja tað frítt at ganga í millum- og realskúla, og umvent at tað stendur teimum börnum úr Tórshavn, ið heldur vilja tað, frítt at ganga á preliminarskeiðið. Tað skuldi borið til, eftir samráðing millum

býráð og lögting, at býtt tað, ein slíkur skúli kostar, á hós-kandi hátt sín ámillum, og eisini at sett eitt stýri fyri skúlan, har báðir partar vóru hós-kandi umbodaðir. Men fæst slíkt samarbeiði ikki í lag, so má býráðið taka millum- og realskúlan, og lögtingið má taka sær av lærara-, studenta- og preliminærskúlanum. —

Um studentaskúlan er tað at siga, at hann sum skjótast má skipast um til eitt gymnasium. Tí eins og á preliminærskaiðinum er tíðin eisini her so knöpp, at bert er tíð til tað allar neyðturviligasta, og neyván tað. Næmingarnir hava líftlar og ongar stundir til at íðka ítrótt ella til felagslív av ymiskum slagi, sum kundi verið av so stórum týðningi júst í hesum árunum. Men henda broyting krevur meiri húsarúmd, enn skúlin nú hevur; og tað er longu ov trongligt, sum er. Men nú sær út til, at vit, áðrenn langt umlíður, fáa ein nýggjan skúla. Tí lögtingið er farið undir at seta av 300.000 kr. um árið til hetta endamál. Heldur henda ætlan, skuldi ein prýðiligur bygningur kunnað setst upp fyri hendan pening. Men tað er at vóna, at vit ikki skulu bíða í 10 ár, áðrenn farið verður undir byggingina.

Hvar skal nú hesin skúlin standa? Tí enn er hetta ikki avgjørt. At tað verður í ella nærindis Tórshavn, er ivaleyst tað natúrligasta og besta. Ein möguleiki er tað ökið, har realskúlin nú stendur. Tað hevði verið ógviliga högligt hjá teimum næmingunum, ið hava teirra heim í Tórshavn; men tað er lítið hós-kandi at hava ein kostskúla liggjandi inniklemmaðan millum hús til allar síður. Har aftur ímóti mátti hetta plássið verið sum skapt til at seta tann nýggja kommunuskúlan á, so mitt sum hetta liggur í býnum. Ein kostskúli átti helst at ligið eitt sindur burtur frá býnum við rúmligum plássi uttan um; tó ikki so langt frá, at vegurin verður ov langur at ganga hjá teimum næmingum, sum búgva í býnum. Eitt slíkt pláss skuldi ikki verið so ringt at funnið.



Studentarnir 1955

ENDURPRENT ÚR ÁRSRITINUM 1964

YVIRLIT YVIR STUDENTASKÚLASØGUNA

1. *Hægri skúlar undan studentaskúlanum*

Føroyar eru bygdar eitt sindur aftan á 800 av norskum víkingum, men trí hundrað ár gingu, áðrenn vit hoyra um nakran skipaðan hægri skúla. Vit hoyra tó, at Tróndur í Gøtu, um leið 1000, hevði unglingar í læru hjá sær, men her man neyvan vera tala um nakran skúla. Fyrsti hægri skúlin, vit vita nakað um at siga, er prestaskúlin á bispasætinum í Kirkjubø. Ikki er greitt, nær hann er settur á stovn; men ætlast kann, at tað hevur verið stutt aftaná, at Kirkjubø gjørdist fast bispasæti, eitt sindur aftan á 1100. Vit vita í hvussu so er, at norsk kongurinn Sverri, ið er føddur um 1150 og vaksin upp í Føroyum, lærði til prest hjá Rógva biski, sum varð vígdur í 1162 og enn er bispur í 1174. Til góðsku man hesin skúlin hava verið sum hinir norsku prestaskúlarnir, av tí at fleiri av bispunum høvdu verið lærarar við prestaskúlar í Noreg (Bergen), áðrenn teir komu higar; og bisparnir munu helst hava borið størsta partin av byrðuni sjálvir — saman við hjálparprestum sínum — við tað at einki dómkapitul var í Kirkjubø.

Hesin skúlin varð niðurlagdur á reformationstíðini, av tí at kongur tók peningaliga grundarlagið, jørðina, undan honum. Men stutt aftaná, í 1547, hoyra vit um latínskúla í Havn. Havnarprestur skuldi vera lærari — seinni fekk skúlin lærara sjálvur. Skúlin var fyrstu tíðina hildin í prestagarðinum; men í 1630 vórðu bygd skúlahús úti á Reyni, og í 1750 vórðu aftur bygd nýggj hús — eisini úti á Reyni. Ójavnt hevur sjálvsagt verið, hvussu hesin skúli hevur verið til dygdar; men tá ið Lucas Debes prestur var deyður í 1675, sigst at ganga niður á bakka. Skúlin andi til 1794, tá ið seinastu næmingarnir fóru út, og í 1804 doyði fyristøðumaðurin. Men verunliga er skúlin onga tíð avtikin.

Nú var eingin hægri skúli í Føroyum. Studentaskúli kom ikki aftur fyrr enn í 1937, tá ið Studentaskeið Føroya Løgtings

varð sett á stovn. Men í 1861 kom landsrealskúlin í Havn. Hann var til 1916 har, sum H. N. Jacobsens Bókahandil nú er — har hann »lá so friðarligt uttan fyri býin, og stutt var til drekkivatn úr Ovasta Dammi í Havnará« (Mitens: Realskúlin, 1961, bls. 10). Realskúlin hevur seinastu 30 árinum ikki verið landsskúli, men Havnarskúli, við tað at fleiri tilíkir skúlar eru komnir — á Tvøroyri í 1923, í Vági 1928, í Klaksvík 1935, og nú eru hesi seinastu 10 árinum komnir preliminærskúlar í Vestmanna, á Glyvrum, í Fuglafirði og á Giljanesi í Vágum. Realskúlin í Havn verður nú niðurlagdur, av tí at kommunuskúlin fær realdeild.

Í 1870 varð læraraskúli settur á stovn. Hann helt til í realskúlanum, og næmingarnir høvdu fyri ein part tímar saman við realskúlanæmingunum. Læraraskúlin hevur livað undir ómetliga trongum korum alla tíðina: Eingi hús og ongar lærarar sjálvur. Hann hevur hildið til í realskúlanum oftast við skúlagongd, í hvussu so er fyri ein part, seinnapart á degi, og lærararnir hava verið teir somu sum við real- og kommunuskúlan, og síðani 1937 eisini lærararnir við studentaskúlan. Fyri trimum árum síðani fekk hann tó høli í gamla kommunuskúlanum, og hann hevur nú fyra fastar lærarar, men framvegis ein hópur av leysum lærarum frá hinum skúlunum.

Vanligt plagar ikki at vera at rokna háskúlnar upp í hægra skúlan. Men háskúlin gevur kunnleika út um tað, sum fæst í barnaskúlanum, og so hevur hann eisini, serliga hjá bygdafólki, mangan verið fyrsta stigið á vegnum til studentaskúla og universitet; tí eigur hann eisini at nevast í hesum yvirlici. Tað var í 1899, at Símun av Skarði og Rasmus Rasmussen, sum høvdu verið á donskum háskúlum, fingi háskúla á føtur norðuri í Klaksvík. Árið eftir bygdu teir sær hús í Føgrulíð, og í 1910 fluttu teir til Havnar, út á Frælsið.

Aðrir skúlar hava eisini verið og eru, eitt nú sjómansskúlar, tekniskir skúlar og handilsskúlar; men av tí at teirra uppgáva fyrst og fremst er at búgva fólk út til praktiska vinnulívið, skulu teir ikki takast við her.

2. Ætlanir um statsgymnasium

Tey stívu hundrað árinum, frá tí gamli latínskúlin var niður-

lagdur, til 1900 vórðu ikki meira enn 31 føroyingar studentar; men longu tey fyrstu 22 árin aftan á aldaskiftið komu 32 studentar, og til 1935 98. Næstan allir høvdu lisið til student í Danmark, onkur hendinga í Íslandi. Tá ið nú talið á studentum aftan á 1900 fór at vaksa munandi, fóru menn at hugsa um at fáa studentaskúla í Føroyum. Eisini man tjóðskapar-rørslan hava gjørt vart við seg her.

Fleiri ferðir verður studentaskúlamálið havt frammi; men einki kemur burturúr: tað verður lagt burtur aftur ferð eftir ferð. Men frá 1926 er eingin steddur í, fyrr enn skúlin er komin í 1937.

Høvuðskeldan, sum eg havi nýtt til hesa viðgerð av studentaskúlamálinum, er Løgtingstíðindi. Tað er so at siga ógjørligt at koma til skjøl, sum kundu gjørt hesa mynd eitt sindur meira fjølbroytta.

Tað, sum setur ferð í arbeiðið fyri at fáa studentaskúla í lag, er eitt bræv, sum 13 føroyskir akademikarar í 1926 skriva Føroya Løgtingi við bøn um, at tingið á hvørjum ári skal lata 5-10.000 krónur í ein grunn, sum skal »veita studning ella lán til teir studentar, sum helst tey seinastu studentarárin hava tað neyðugt.« Fíggjarnevndin fær brævið til viðgerðar, og tað kann kanska sigast, at viðgerðin, sum málið fær, er eitt sindur løgin. Tí í staðin fyri at seta okkurt uppskot fram um studnings- ella lángrunn, leggur nevndin uppskot fram um, at tingið skal biðja skúlastjórnina hjá amtinum til Ólavsøkutingið 1927 gera eitt greiniligt uppskot um at fáa í lag studentaskúla í Havn — tað skal tó sigast, at ein minniluti í fíggjarnevndini skeyt upp, at tingið skuldi lata 2000 krónur í beinleiðis studningi til føroyskar studentar, ið vóru í ferð við at gera seg lidnar við lærðan lestur — sostatt einki um grunn; men fyrra uppskotið varð samtykt.

Skúlastjórnin beindi málið til Jákup Dahl, próst. Jákup Dahl heldur, at málið er komið ov lítið áleiðis til, at hann kann gera nakað rættuligt uppskot; men hann nemur tó í einum skrivi til skúlastjórnina við »ymist, sum kann peika á tann veg, sum . . . má verða gingin, um tað fyri álvara skal vera farið undir hetta mál.« Í hesum hugleiðingum sínum vísir hann á, at í mun til studentatalið í Danmark og Íslandi skuldu verið 12 føroyskir

studentar um árið (í árunum 1900 til 1927 vóru onga tíð meira enn 6 um árið; men hetta tal hevði óivað verið væl størri, um skúli var í Føroyum). Natúrligt er at knýta studentaskúlan aftur at tí skúla, sum er frammanundan, Føroya millum- og realskúla. Studentaskúlin skal vera fyrri alt landið, og tí skal hann vera kostskúli. Fyri fyrst mugu vit hjálpast við eina deild, og hann heldur tað vera best, at tað verður fornmaladeildin. Tó skal tann munur vera á okkara skúla og skúlunum í Danmark, at vit skulu hava prógv í føroyskum. Dahl nevnr eisini møguleikan fyri eini serligari føroyskari deild, soleiðis at næmingarnir lesa nakað av øllum lærugreinum í øllum trimum deildunum (fornmásligu, nýmásligu og matematisku deildini), men hann væntar hetta vera torført og ivasamt, um tað er hóskandi. Tí er betri at hava eina deild, sum hevur staðið sína roynd, og so leggja so nógv av føroyskum aftrat henni, sum tørvur er á. Neyðugt verður at seta tveir cand. mag.ar aftur at teimum lærarum, sum eru við realskúlan frammanundan, og so skulu byggjast tríggjar skúlastovur aftrat.

Skúlastjórnin leggur hetta skriv fyri tingið, sum samtykkir at biðja skúlastjórnina um tað sama sum árið fyri (greiniligt uppskot) og annars at goyma málið til árið eftir. Í 1928 sigur skúlastjórnin tinginum frá, at hon hevur ikki verið før fyri at framt uppskotið, sum lögtingið hevur biðið um; hon vil hava hetta goymt eitt ár aftrat, fyri at hon kann fáa gjørt uppskotið.

Á somu tingsetu kemur uppskot frá sambandsmonnunum í fíggjarnevndini um at endurnýggja samtyktina frá 1926. Men javnaðarmaðurin P. M. Dam og sjálvstýrismenninir Jóannes Patursson og Niclas Niclassen hava helst borið ótta fyri, at einki fór at koma burtur úr hesum ella í hvussu so er, at tað fór at ganga ov seint; tí seta teir uppskot fram um, at *tingið* skal senda »ein dugnaligan skúlakønan mann, sum vil granska studentaskúlaskipan í øðrum londum, og harútav geva tinginum eitt fullfíggjað uppskot um, hvussu ein føroyskur studentaskúli eigur at skipast.« Hetta uppskot verður samtykt, og heitt verður á Richard Long, lærara, sum fer til Íslands og Danmarkar. Til tingsetuna 1929 hevur Richard Long gjørt eitt uppskot, sum við fyrstu viðgerð verður beint í skúlanevndina hjá lögtinginum.

sum so út av hesum uppskotinum ger eitt álit, ið verður lagt fyri tingið.

Men áðrenn meir verður sagt um, hvussu gekk við hesi tingsamtykt, skal verða greitt gjøllari frá uppskotinum hjá Richard Long og álitinum frá skúlanevndini, við tað at her verður peikað á ein spurning, sum er frammi beint nú: samskipingina av læraraskúlanum og studentaskúlanum, sum avgjørt átti at verið umhugsað eina ferð enn, áðrenn farið verður undir at byggja læraraskúlan so langt burtur frá studentaskúlanum sum til ber, um báðir skulu vera í Havnini. Tó skal verða sagt beinan vegin, at læraraskúlin tá hevði bert ein flokk í senn, og hann gekk í 3 ár; nú eru tveir flokkar (umframt ein fyrireikingarflokk annaðhvørt ár) í senn, og lærutíðin er 4 ár. Tá var eingin fastur lærari, nú eru 4; men hóast tað hevur skúlin enn í minsta lagi 10 leysar lærarar frá kommunuskúlanum og studentaskúlanum.

Víst verður á í uppskotinum frá Richard Long, at ov mikið var av skiftandi lærarum við læraraskúlan; skúlin verður noyddur til at taka teir, hann kann fáa hendur á ár undan ári. Eingin lærari — vit kunnu siga nú: ov fáir — er, sum kann gera sær hetta til lívsuppgávu at vera lærari júst á hesum skúla. Tingið hevur í fleiri ár arbeitt við nýskipan av hesum skúla og hevur miðað ímóti at fáa sjálvstøðugan læraraskúla við sínum egnu lærarum; men tað fer ikki at bera til at fáa fult útbúnað lærarar í øllum lærugreinum.

Samstundis hevur tingið arbeitt við studentaskúlamálinum. Víst verður í einum áliti á, at 20 feroyingar ganga á studentaskúla í Danmark, og fleiri høvdu verið, um skúli var í Føroyum. Tær stóru útreiðslurnar hava rætt menn, og tí er skúli ikki fingin í lag. Men í staðin fyri at hugsa um hesar báðar skúlaætlanir í tveimum, eiga vit at síggja tær undir einum. Gera vit tað, verða útreiðslurnar minni, og vit fáa eina loysn av hesum málum, sum er betri bæði fyri lærara- og studentaskúlan. Best hevði verið við tveimum deildum, nýmálsligari og matematiskari; 6 lærarar (cand. mag.ar) mugu vera. Studentaskúlin skal gerast sum framhald av realskúlanum; men tímatalvan hjá studentaskúlanum skal samskipast við tímatalvuna hjá læraraskúlanum, og harvið er spurningurin um vísindaliga útbúnað

lærarar til læraraskúlan loystur. Hetta er bert ein partur av uppskotinum hjá Richard Long; tað verður ov drúgt í hesum viðfangi at taka alt við.

Í staðin fyri skal so verða givið eitt yvirlit yvir, hvussu skúlanevndin út av hesum uppskoti hevur hugsað sær at skipa studentaskúlan. Nevndin er sannað at hava tvær deildir, nýmásliga og matematiska; gongur við til samskipingina við læraraskúlan; skúlagongdin skal vera ókeypis; næmingarnir skulu hava bæði munnligt og skrivligt føroyskt til próvtøkuna; kostdeild eigur avgjørt at vera, byggjast má aftrat realskúlanum, og hugsast má eisini um at byggja hús til læraraskúlan í samband við byggingina til studentaskúlan; læraraskúla-, real- og millumskúlanæmingar eiga eisini at sleppa at búgva á kostdeildini; staturin og lögtingið skulu í felag gjalda útreiðslurnar til nýbygging og rakstur; nøkur frípláss eiga at vera. Nevndin sigur, at stóru áhugi er á tingi fyri hesum máli; men nakrir tinglimir eru í iva, um so nógvur peningur kann fáast. Uppskotið, sum skúlanevndin setur undir atkvøðu, er hetta: Skúlastjórnin verður biðin um til næstu tingsetu (1930) at gera uppskot um at stovna ein studentaskúla í samband við Føroya millum- og realskúla við álitinum hjá skúlanevndini sum grundarlag og fáa yvirlit yvir, hvat nýbygging og rakstur koma at kosta. — Sum sæst av uppskotinum er einki nevnt um samskipingina við læraraskúlan; men tað er tí, at hesir báðir skúlar framvegis skulu vera hvør sín stovnur, meðan dagliga arbeiðið skal samskipast. Uppskotið varð samtykt við stórum meiriluta.

Í 1930 legði skúlanevndin aftur fram álit, har sagt verður frá, at skúlastjórnin hevur fingið ymsar upplýsingar, til dømis hvussu Birkerød skúli, sum hevur kostdeild, og Gagnfræðarskúlin á Akureyri eru skipaðir. Yvirlit er yvir kostskúladeild til 50 næmingar og 10 starvsfólk. Men tekningar hevur skúlastjórnin ikki fingið til vege, av tí at einki enn var avgjørt um, hvussu stór kostdeildin skuldi vera, og so hevur tingið heldur ikki játtað pening til tær. Skúlastjórnin hevur vent sær til undirvísingarministerið fyri at biðja teir siga sína støðu og biðið teir víst á ein arkitekt, sum kann gera tekningar og kostnaðarætlan. Men einki svar er komið frá ministeriinum. Nevndin heldur, at tað verður ov stóru skúli, um hann eisini skal vera

kostskúli fyri allar Føroyar, og mælir tí til, at millumskúlar verða stovnaðir í teimum størri byggunum, so at bert verður pláss fyri 30 kostnæmingum. Landsnevndin eigur at útvega bráðfengis tekningar, so at gongd kann koma á, og hetta skal hon gera til næstu tingsetu.

Í 1931 er aftur álit frá skúlanevndini. Tekningarnar, sum landsnevndin í 1930 var biðin um at fáa, eru komnar; kostnaðurin er mettur til 130.000 krónur. Her verður upplýst, at skúlastjórnin hevur spurt undirvísingarmínisterið um møguleikarnar fyri at fáa statsstudning til studentaskúla eftir teimum ætlanum, sum lögtingið hevur arbeitt við tey seinastu árin. Svarið upp á henda spurning hevur tingið fingið frá amtinum í brævi 22. september 1931, og tað var nei. »Skúlamálaráðið sigur, at Føroyingar eru ov fámentir til at bera ein studentaskúla, at føroyskir næmingar kunnu, sum statt er, fáa ta neyðturvuligu undirvísing (í Danmark), og at Føroyingar hava ein fyrimum til at koma inn á statsins kostskúlar, og tessvegna sær ministerið seg ikki ført fyri at seta fram uppskot til stovnan av einum studentaskúla í Føroyum.« Ikki vóru tað bert undirvísingarmínistarinn og álitismenn hansara, sum vóru í iva, um tað bar til at hava studentaskúla í Føroyum. Sjálvt tá ið studentaskeiðið hevði verið í gongd eini trý ár, skrivar stjórnin, Th. Nygaard, í eini frásøgn til tingið, at sum nú sær út, eru vónir um, at skúlin fer at trívast.

Nevndin sigur víðari, at hetta svar frá undirvísingarmínisteriinum er so greitt, at ikki gerst meir við málið í hesi atløgu. Men teir vilja ikki gevast, og nevndin er samd um, at málið eigur at verða tikið upp á øðrum grundarlagi: at fáa eitt studentaskeið sett á stovn.

3. *Ætlanir um studentaskeið*

Tá ið ætlanin um statsgymnasium endaliga var dottin niður fyri við svarinum frá undirvísingarmínisteriinum, varð beinan vegin farið undir at gera fyrirreikingar til studentaskeið. Í sama áliði, har skúlanevndin kunnger lögtinginum avgerðina hjá undirvísingarmínisteriinum, leggur hon fram eina fyribils ætlan um skeið. Hóast tvær av grundunum, sum undirvísingarmínisterið fordi fram, tá ið teir sýttu føroyingum at fáa studenta-

skúla, vóru, at føroyingar høvdu góðar atstøður at lesa til student sum var, so heldur nevndin tó, at tað verður aldri so lagaligt at lesa til student hjá føroyingum, »sum ynskjandi er, uttan at skipað verður soleiðis, at teir kunna lesa til student heima í Føroyum, (tí) vilja vit gera eina roynd til at fáa hetta mál framt. . . .« Nevndin er greið yvir teir trupulleikar, sum eru (her man verða hugsað um peningaligar trupulleikar), men heldur tó, at meira er at vinna enn at tapa, og tí er treystið eisini gott á hesum monnum, ikki minst av tí, at tingið yvirhøvur alla tíðina síðani málið kom fram hevði tikið so væl undir, og tí kunnu teir heldur ikki vera í iva um, »at vera allir partar samdir um at fremja málið á besta hátt, má tað kunna úttinnast.« Henda vissa teirra var heldur ikki gjørd fyri skommum, tí av 23 tingmonnum atkvøddu 20 fyri uppskotinum.

Nú greiðir so nevndin frá, hvussu hon kundi hugsað sær skeiðið skipað. Tað skal vera í Havn og fáast í lag við studningi frá Føroya Løgtingi. Tá ið tað ber til aðrastaðni at hava tílík privatskeið gangandi uttan almennan studning, má tað bera til eisini í Føroyum. Tá her verður sagt: uttan almennan studning, mugu vit minnst til, at lögtingið hevði heilt aðra støðu tá enn nú, við tað at tað at kalla bert var amtsráð til 1948.

Skeiðið skal byrja við einari nýmásligari deild. Tveir cand. mag. ar skulu setast, annar skal vera fyristøðumaður. Tímalærarar skulu so setast til teir tímar, sum kanska verða ov nógvir til hesar báðar, og so eisini til tær lærugreinir, sum teir ikki kunnu átaka sær.

Stýrið fyri skúlanum skal vera: teir føstu lærararnir og so í minsta lagi 3 tingvaldir limir, møguliga eisini ein samskipan við skúlastjórnina hjá amtinum. Húspurningin hugsar nevndin sær loystan á tann hátt, at tað verður møguligt at leiga skúlastovur frá realskúlanum seinnapart á degi. Hetta skeið ætlast at kosta 12.5+0 krónur, sum lögtingið skal lata. Men peningavánirnar vóru so ringar beint tá, at nevndin vildi ikki seta uppskot fram um hetta, men skeyt í staðin fyri upp at seta eina trýmannanevnd, sum skuldi gera eitt meira fullfíggað uppskot um, hvussu skúlin skuldi skipast, og tímaskipan. Hetta skuldi so leggjast fyri tingið árið eftir.

Í trýmannanevndini komu at sita Johan Kallsøy, Johan Poul-



góða undirtøku; men tann munur er hesaferð, at vinnunevndin ger eitt »kvett«, og so kom skúlin.

4. Studentaskeiðið verður stovnað

Úrslitið av arbeiðinum hjá vinnunevndini var, at Thomas Nygaard hevði uppskot um 2-ára studentaskeið liðugt á ólav-søku 1937; men longu í juni mánað varð lýst í bløðunum, at atlan var at fara undir studentaskeið 1. september. Uppskotið hjá Nygaard er í stuttum hetta: byrjað verður við einum 1-árs fyrireikingarflokki (í staðin fyri henda 1-árs fyrireikingarflokk kom tað at vera 2-ára preliminarskeið) og einum nýmálsligum studentaflokki. Hann hevur eisini uppskot um, hvørjir lærarar skulu vera fyrsta árið, Kristian Haraldsen, ið varð cand. mag. í týskum og fronskum í januar 1937, Erik Petersen, cand. mag. í donskum og musikki í juni 1936, Thomas Nygaard, cand. mag. í eingilskum og týskum í juni 1933. Umframt teir skuldu vera Christoffer Lützen, yvirlærari við realskúlan, og Jákup Dahl, próstur.

Vinnunevndin fær uppskotið hjá Thomas Nygaard, og tað næsta, sum nú hendir, er, at *skúlin byrjar 1. september sama ár* (1937) — uttan at nøkur tingsamtykt var fingin, og uttan at tingið hevði játtað pening. Tað var Edw. Mitens, formaður í vinnunevndini, sum við stuðli frá hinum báðum limunum í nevndini, P. M. Dam og Kristian Djurhuus, fekk hetta í lag. Ábyrgdina fyri, at hetta var gjørt uttan um tingið, og eisini peningaligu ábyrgdina, tók Mitens upp á seg. 22. september 1937 gevur Mitens lögtinginum frágreiðing um tað, sum fram er farið, har hann millum annað sigur: »Av tí at tað nú var gjørligt at fáa 2 lærarar, helt eg, at tað var neyðugt at taka avgerð, og at málið kundi fara fyri bakka, um eitt studentaskeið ikki varð byrjað í ár.

Vinnunevndin hevði ikki heimild at seta slíkt skeið á stovni, og ongan játtaðan pening hartil; men av nevndu orsøkum, og tí at kostnaðurin ikki var so stórir sum fyrr ætlaður, og ikki størri enn, at hugsandi var, at tingið maktaði at loysa spurningin, spurdi eg hinar limirnar av vinnunevndini, um teir vildu mæla tinginum til at játta tær 8500 krónurnar, sum skeiðið tá varð roknað at kosta fyrsta árið. Peter Mohr Dam segði seg

sen og P. M. Dam. Nevndin hevur ikki ligið á løtu síðu. Studentaskeiðið í Høng hevur verið fyrimyndin hjá teimum. Álitið, sum henda nevnd leggur fyri tingið, er ikki nógv øðrvísi enn álitið frá skúlanevndini árið fyri (1931). Høvuðsmunurin er tann, at her verður hildið, at skúlin eigur at hava tvær deildir, og so verður eisini hildið, at skúlin eigur at hava preliminar-skeið, so at ikki bert tey, sum hava gingið í realskúla, skulu hava líkindi at sleppa á studentaskeiðið, men eisini unglingar, ið ikki hava gingið í realskúla. Nevndin heldur, at tað er neyðugt at seta 3 cand. mag.ar. Og so verður upplýst, at amtmaðurin hevur lagt álitið frá skúlanevndini 1931 fyri undirvísingarmínisteriíð, sum aftur hevur lagt tað fyri sín álitismann í studentaskúlamálum, »Undervisningsinspektøren for Gymnasieskolerne« Højberg Christensen, og hann er ógvuliga áhugaður fyri hesum skúla, men heldur, at neyðugt verður at hava 4 cand. mag.ar.

Fyri at vísa á, hvussu neyðugt tað er at fáa henda skúla, peikar nevndin á ymist — eins og aðrar nevndir høvdu gjørt frammanundan — sum talar fyri hesum, eitt nú, hvussu ólagaligt tað er bæði fyri foreldrini og børnini, at ikki ber til at lesa til student í Føroyum, men at tað er neyðugt at fara til Danmarkar á so ungum aldri; millum annað vísa teir á, at tað verður út ímóti dupult so dýrt at lesa til student í Danmark, sum tað hevði verið í Føroyum eftir tí atlan, sum gjørd er.

Nú verður málið beint í fíggarnevndina, og so kemur ikki meir burtur úr fyribils. Løgtingið kundi ikki lata tær sløku 16.000 krónurnar, sum hetta var mettt at kosta fyrsta árið, og skotið verður upp at goyma málið til árið eftir. Tað verður gjørt, og nú kemur naggatódn í. Í 1933 hendir einki annað enn at skúlanevndin ásannar, at einki nýtt er og eingir pengar eru. Málið verður nú goymt til næsta ár. Í 1934 fer tað aftur í nevnd og verður goymt eitt ár aftrat. Í 1935 enn eina ferð goymt til næsta ár. Í 1936 hendir so aftur nakað. Tú skjýtur skúlanevndin upp, at latið verður vinnunevndini upp í hendur at samráðast við Thomas Nygaard, ið tá var lærari við realskúlan í Havn, og kanska eisini við onnur, sum kundu geva leiðbeiningar, og at hon so skuldi leggja málið aftur fyri tingið árið eftir. Hetta uppskotið fekk sum øll uppskotini hini árin

sinnaðan hartil, og Djurhuus vildi mæla til at styðja málið, men kundi ikki garantera fyri, at lögtingið vildi veita allan peningin. Eg tók so ta støðu fyri egna rokning at fáa skeiðið í lag, av tí at eg kundi rokna við, at lögtingið antin vildi ganga við til at gjalda allar útreiðslurnar ella í hvørt tilfelli ein stóran part, og restin rokni eg so fæst til vegar privat.

.....

Eg loyvi mær nú at biðja lögtingið taka við hesum studentaskeiði, soleiðis at tað verður fyri rokning tingsins.

.....

Eg mæli til, at tingið longu nú søkir um at fáa skeiðið góðkent og tingar við Havnar býráð um at veita studning til dømis til hita og ljós.«

Seinni um heystið legði skúlanevndin fram álit í málinum og setti uppskot fram í 5 pørtum til atkvøðu: 1) tingið góðkennir stovnaða skeiðið, 2) letur tann neyðuga peningin, 3) letur landsnevndina saman við lærarunum fáa heimild til at avgera, hvussu skipað skal verða frá 1. september 1938, 4) landsnevndin fær heimild til at søkja ríkisstýrið um at fáa skeiðið góðkent og at samráðast við Havnar býráð um studning, 5) landsnevndin fær heimild til at skipa fyri skeiðinum millum tingseturnar og skal geva tinginum frágreiðing til næstu tingsetu um skúlans virki. 11. december samtyktu allir flokkar uppskotið; av 24 tingmonnum atkvøddu 22 fyri, og eingin var ímóti.

Í 1938 legði skúlanevndin fram álit, har greitt verður frá teimum samtyktum, sum landsnevndin hevur tikið í teimum málum, sum henni vóru litin upp í hendur í 1937. Sagt verður eisini frá, at nevndin hevur fingið uppskot frá stjóranum fyri nýggja studentaskeiðinum, Thomas Nygaard, um eina felagskipan fyri preliminarskeiðið, studentaskúlan og læraraskúlan í samband við kostskúla; men nevndin hevur ikki kunnað tikið støðu til hetta uppskotið, av tí at undirvísingarmínistarinn eisini hevur boðað frá einum uppskoti; men tað er ikki komið enn.

Av hesum sæst, at skeiðið bert var ætlað at vera fyribilskipan, og at ætlanirnar um studentaskúla (gymnasium) sostatt ikki vóru sleptar. Tá einki er nevnt um læraraskúlan í sambandi við studentaskeiðið hesi árin, er tað av tí, at tað alla



tíðina hevði verið ætlanin, at henda samskiping millum skúlnar skuldi gerast, tá ið studentaskúli var komin.

5. Nýggjar ætlanir um studentaskúla

Sum nevnt komu nú tvey nýggj uppskot um skipan av hægri skúlanum í Føroyum, og bæði uppskotini høvdu sum mið samskiping av læraraskúlanum og studentaskúlanum. Eingin serlig grund er at steðga serliga við ríkisuppskotið. Innihaldið av tí var, at í Føroyum skuldi setast á stovn gymnasium og seminarium undir einum, men bæði skipað so, sum hesir skúlar eru skipaðir í Danmark, tó sjálvsagt við teimum broytingum, sum føroysk viðurskifti krevja. Ikki var semja á tingi um hetta uppskot. Sambandsflokkurin og Javnaðarflokkurin mæltu til at góðtaka tað, meðan sjálvstýrisflokkarnir (Gamla sjálvstýrið og Fólkaflokkurin) mæltu til at goyma tað, til tingið hevði fingið at vita meira um byggjætlanirnar. Tað var á eykatingsetu í mars 1940, at málið var fyri, og eftir uppskotinum hjá sjálvstýrisflokkunum skuldi tað koma fyri aftur á ólavsokeitingi; men tá var heimsbardagin byrjaður, og so datt hetta niðurfyri. Vit kunnu spyrja, hvussu tað ber til, at uppskot um tilfikan skúla kundi koma frá undirvísingarmínisteriinum nú, tá ið sama ministerium 8 ár frammanundan hevði sagt bart út nei at seta studentaskúla á stovn í Føroyum. Tað er eingin ivi um, at »Undervísningssinspektøren for Gymnasieskolerne«, *Højberg Christensen*, hevur høvuðsæruna av hesum. Hann var góður stuðul hjá teimum monnum, sum arbeiddu fyri studentaskeiðinum í Føroyum, og hann var her í 1939. Hann man ivaleyst hava kent seg vissan í, at tað bar til at hava studentaskúla í Føroyum, og niðurfaturkomin hevur hann so gjørt sítt til, at hetta uppskot varð sent tinginum til ummælis.

Uppskotið hjá Thomas Nygaard kom ongantíð rættuliga fyri, kanska helst av krígunum; men tað var ómetaliga áhugavert, og tað er — helst — spell, at hægri skúlaskapur okkara ikki er skipaður eftir tí. Uppskotið var gjørt út frá føroyskum viðurskiftum — við tí í huga, at vit eru so fáment, at vit aldri kunnu fáa góðar hægri skúlar í Føroyum uttan so, at vit samskipa henda skúlaskap. Høvuðstátturin í hesum uppskoti var hesin: grundin skuldi vera ein fyrireikingarskúli, preliminar-

skúli, upp á tvey ár, sum skuldi vera felags fyri læraraskúlanæmingar og studentaskúlanæmingar. Tá ið henda skúlagongd var liðug, skuldu næmingarnir skiljast: studentarnir fyri seg og læraraskúlanæmingarnir fyri seg. Men teir skuldu framvegis hava tímar saman, til dømis í søgu, føroyskum og donskum, og annars í teimum lærugreinum, har tað var natúrligt. Hetta hevði eisini havt tann fyrimun — soleiðis var ætlanin — at um ein studentur fekk hug at lesa til lærara, kundi hann lættliga lisið tað aftrat, sum kravdist til læraraprógv og umvent. Men sum sagt, hetta uppskotið varð tagt burtur.

Í stríðsárunum hendi einki. Tá var so mangt annað at hugsa um, og tað var ikki so umráðandi at fáa skúla í bráðskundi, tí studentaskeiðið var jú í gongd alla tíðina, og enntá var skipað soleiðis fyri, at ungir studentar kundu lesa ávegis til embætisprógv í Føroyum, og hetta styðjaði tingið eisini við at lata studning til hesa undirvísing. Í 1946 verður málið tikið fram aftur; men so komu samráðingarnar um føroysku stjórnarviðurskiftini, sum endaðu við heimastýrisslóginu í 1948, og tí varð avgjørt á tingi at goyma málið, til hesar samráðingar vóru lidnar. Tó vórðu í 1947 og 1948 settar 300.000 krónur av hvørt árið til bygging av hægri skúla við kostdeild.

Tá ið landsstýrið var sett á stovn við heimastýrisskipanini, verður latið tí upp í hendur at fyrireika byggingina av skúlanum. Nevnd verður sett at kanna málið, og í henni komu at sita Chr. Lützen, stjóri fyri real- og læraraskúlanum, Thomas Nygaard, stjóri fyri studentaskúlanum, og Edw. Mitens, skrivstovustjóri í landsstýrinum. Drúgt álit kom frá hesari nevnd í 1950. Uppskotið frá nevndini inniheldur ikki nakað serligt av nýggjum í mun til ríkisuppskotið í 1939 uttan tað, at hægri skúlaskapurin heilt skal skipast saman soleiðis, at realskúlin, læraraskúlin og studentaskúlin skulu vera ein stovnur, sum skal rekast av lögtinginum og ríkinum í felagsskapi. Nýtt er eisini, at landsstýrið skal avgera, hvar skúlin skal vera. Av tí at hesir triggir skúlarnir skuldu skipast saman, var ætlanin at byggja skúlahús har, sum realskúlin er. Men Havnin skuldi eisini undir at byggja kommunuskúla niðan fyri víðalundina. Nú skjýtur Thomas Nygaard upp, at landsstýrið skal skifta um við bý-

ráðið, soleiðis at kommunuskúlin verður bygdur á realskúla-
økinum, har hann kemur at liggja betur fyri enn so langt uppi
í býnum sum við viðalundina. Og av tí at hægri skúlin skal
hava kostdeild, liggur betur fyri at hava hann eitt sindur burtur
frá býarkjarnuni — uppi við viðalundina. Kommunuskúlin var
— eitt sindur seinni — bygdur á realskúlaøkinum, men stu-
dentaskúlin datt burtur eina ferð enn, og ikki fyrr enn á vetrar-
tingi 1957 kemur málið fram aftur av álvara. Hesa ferð er tað
P. M. Dam, sum við álvarsumum orðum leggur málið fyri tingið
— serliga er tað kostdeildina, hann leggur dentin á — hesin
spurningur má loysast nú, og samfelagið skipar bert rættvíst
fyri, »um atkoman til lærdóms og allan skúlaskap ikki er
treytað av peningapunginum, men einans av evnunum, sum
búgva í barninum.«

Tá ið sagt varð, at málið ikki kom framaftur fyrr enn nú,
er tað ikki heilt beint, tí at landsstýrið hevði kortini arbeitt
við tí. Men eingin ivi er um, at tað at málið varð lagt fyri
tingið aftur, hevur skundað undir fyrireikingarnar. Nevndin,
sum hevur skúlaspurningin um hendur, leggur í einum áliti á
hesi somu tingsetu fleiri móguleikar fyri tingið um, hvar skúlin
skal vera, og hevur eisini tekningar til hansara. Ein tekning er
frá landsverkfrøðingsskrivstovuni, ein frá Th. Havning, arki-
tekti, og ein frá Nils Ihlen. Móguleikarnir, sum nevndin serliga
er sinnað at fáa útint, eru hesir: 1) at byggja skúlan eftir tekn-
ing frá landsverkfrøðingsskrivstovuni sunnan fyri viðalundina,
soleiðis at skúlahúsinu verða bygd vestan fyri ána, og kost-
deildin eystanfyri, 2) at byggja skúlan eftir somu tekning uppi
í Hoydølum og brúka bróstsjúkrahúsið til kostdeild, 3) at
brúka bróstsjúkrahúsið til skúla við teimum broytingum, sum
tørva. Tingið samtykkir at biðja landsstýrið kanna teir mugu-
leikar, sum nevndir eru í álitinum.

Á tingi gjørdist eitt ómetaligt kjak um, hvar ið studentaskúlin
skuldi vera. Ikki varð spurningurin loystur, fyrr enn landsstýrið
fekk heimild til at avgera henda spurning. Áhugavert kundi
verið at viðgjørt hetta kjak gjølla, men pláss er ikki til tað á
hesum stað. Í 1959 legði Niels Winther Poulsen fram uppskot
um avogning av lendi til skúlan; hetta varð tó uppgivið, men
Niels Winther Poulsen gavst ikki við hesum máli, og hann man

eiga stóran part av æruni fyri, at farið varð undir at byggja skúla upp í Hoydølum í 1961 eftir tekning frá Olaf Mortensen, arkitekti. Men ikki var hetta serliga væl umtókt. Uppskot kom til tingið, aftaná at farið var undir byggingina, um at steðga hesum arbeiði; men tað var ikki gjørt, og nú er komið so langt áleiðis, at væntuliga kunnu húsini takast í brúk einaferð í skúlaárinum 1964-65.

6. *Húsaviðurskiptini hjá studentaskúlanum*

Endiliga er húsaspurningurin loystur. Í 25 ár var studentaskúlin húsavillur; men tvær vikur, áðrenn hann fylti fjórðingsöld, kundi hann seta fótin undir egið borð, sum onkur tók til á einum lítlum hátíðarhaldi 25 ára fødingardagin 1. september 1962. Tey fyrstu 10 árin leigaði studentaskúlin skúlastovur frá realskúlanum seinnapartin á degi. Hetta var ógvuliga tvørligt, og í 1946 fekk skúlin lænt hús frá býráðnum úti á VBV, sum vóru alt ov smá og óhóskandi í allar mátar. Tá ið matematiska deildin kom í 1947, vórðu eini hús bygd á sama grundøki sum VBV til fysikklaboratorium og til bústað hjá fyristøðumanninum. Seinast í 50-unum fekk skúlin leigað eina barakk aftrat frá býráðnum tætt við skúlan; men ólagaligt var at hava skúla í trimum støðum.

Við byrjan av skúlaárinum 1962-63 varð so flutt niðan til Hoydalar. »Gamla hús« verður nú nýtt til skúla. Har eru 10 vanligar skúlastovur, ein stova til natúrfrøði, ein til fysikk, ein til kemi og ein sangstova, ein lærarastova og ein skrivstova til rektor. Nýggi skúlin er komin so mikið ávegis, at tvær stovur hava verið brúktar í hesum skúlaári. Samstundis sum flutt var niðan til Hoydalar, varð kostdeild sett á stovn, har 25 dreingir búgva. Kostdeildin er í »Nýggja húsi«, har fyristøðumaðurin fyri deildini eisini býr. Køkurin og matarhøllin til kostdeildina eru tó í »Gamla húsi«.

7. *Eitt sindur um skúlan hesi 27 árin*

Skúlin byrjaði í 1937 sum 2-ára preliminarskeið. Henda skipan vardi til 1959, tá ið umlagt varð til 3-ára realdeild og 3-ára studentadeild. Tey fyrstu 10 árin var bert nýmálslig

studentadeild; men í 1947 kom matematisk deild aftrat. Løgtingið ber allan kostnaðin av skúlanum og letur eisini studning til næmingarnar. Tey fyrstu um leið 20 árinu skuldi hvør næmingur lata 200 krónur um árið fyri skúlagongdina, og tann studningur, sum fekst, var sjáldan meir enn hesar 200 krónurnar. Nú er skúlagongdin ókeypis. Eisini letur løgtingið studning til kostdeildina, har kostnæmingarnir í lötuni gjalda 1950 krónur um árið. Nú kunnu næmingarnir eisini fáa studning frá »Ungdommens uddannelsesfond«.

Umsitingina av skúlanum hevur landsstýrið; men tó hevur skúlin alla tíðina fylgt teimum krøvum, sum eru galdandi fyri donsk preliminær- og studentaskeið, nú real- og studentaskúlar, tó við føroyskum sum serlærugrein. Eisini hava lærararnir fyri tað mesta verið løntir sum danskir studentaskúlalærarar.

Um skúlaskipanina er tað at siga, at smáar broytingar eru gjørdar, við tað at eisini føroyskt er lærugrein í skúlanum. Hetta hevur ført við sær, at væl minni verður lisið í donskum, svensku og norsku enn á donskum skúlum. Í landalæru og natúr- sögu eru krøvini lagað eftir føroyskum viðurskiftum.

Próvdómarar til studentaprógva hava verið lærarar við danskum studentaskúlar, av tí at bert lærarar, ið hava skúlaembætisprógva (cand. mag.ar) og hava ført næmingar upp til studentaprógva sjálvir, vanligu kunnu góðkennast sum próvdómarar. Í stríðsárunum bar sjálvsagt ikki til at fáa próvdómarar úr Danmark, og heldur ikki kundu næmingarnir her fáa somu uppgávur sum danskir næmingar. Hesi árinu vórðu so uppgávar gjørdar í Føroyum, og ymsir menn, sum skil høvdu á skúla- skapi, vóru próvdómarar. Tá ið kríggið var av, vórðu allar próvtøkurnar góðkendar.

Skúlin byrjaði fyrsta skúlaár sítt við 18 næmingum, 15 í studentaflokkinum og 3 í preliminærflokkinum, annað skúlaárið 1938-39 vóru 30 næmingar; við byrjan av skúlaárinum 1963-64 vóru 220 næmingar. Í 1939 fingur fyrstu studentarnir prógva, teir vóru 7 í tali (nøvnini eru aðrastaðni í hesum bókingi), og fyra fingur preliminærprógva.

Mangt annað kundi verið trivið í av studentaskúlasøguni. Her er so ein parturin viðgjørdur, og hetta gjørdist meira søgan

SANATORIÐ Í HOYDØLUM

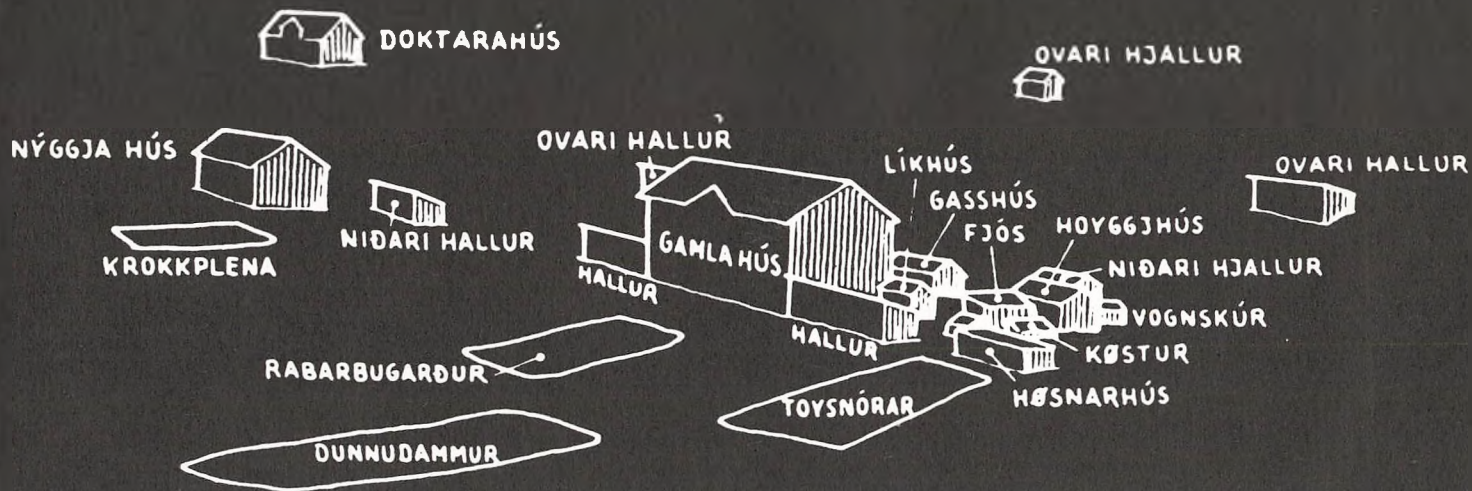

Breidal foto
1935

um studentaskúlamálið enn um sjálfvan skúlan. Men vonandi verða líkindi til eitt annað ár at viðgera söguna um tey meira "skúlaligu" viðurskiftini.

P.M.Rasmussen.

ÍSKOYTI TIL YVIRLIT YVIR STUDENTASKÚLASÖGUNA

Aftaná at hava húsast í "Gamla húsi" síðan 1962 varð so við og við flutt yvir í tann nýggja skúlan, fyrst vórðu 2 stovur hartiknar í nýtslu, síðan 2 afturat, og í 1965 varð tann nýggi skúlin av álvára tikin í nýtslu, meðan "Gamla hús" varð innrættað til næmingabústað fyri 45 dreingir; "Nýggja hús" ið kann hýsa 20 næmingum, gjördist næmingabústaður fyri gentur.

Næmingatalið er økt nógv hesi seinru árin. Meðan uml. 200 næmingar vóru í 1962, vóru uml. 400 við skúlaársbyrjan 1974/75. Til 1968 hövdu verið 1 matematiskur og 1 nýmásligur flokkur á hvørjum stigi (íalt 6 studentaflokkar) umframt 2 realflokkar á hvørjum stigi (íalt 6 realflokkar). Í 1968 gjördist neyðugt at hava 2 matematiskar flokkar í 1g, og síðan 1971 hava á henda hátt verið 2 matematiskir studentaflokkar á hvørjum stigi. Á sama hátt gjördist í 1972 neyðugt at fara undir 2 nýmásligar flokkar í 1g, soleiðis at nú eru 12 studentaflokkar.

Hetta árið, 1972, varð farið undir nýggja undirvísingargrein aftrat teimum gomlu matematiskt/fysisku og nýmásligu, hetta var samfelagsgreinin. Sum nevnt í øðrum sambandi ganga allir næmingar saman í 1g mat. ella ným., men aftan á 1g gjördist nú høvi at velja, um ein vildi lesa til mat/fysiskt, mat/samfelagsligt, nýmásligt ella másligt/samfelagsfakligt studentsprógv. Í 1974 vórðu á fyrsta sinni prógv tikin eftir hesi skipanini. Í 1973 kom uppafstur ein nýggj grein, tann mat/naturfrøðisliga, og í ár taka tey fyrstu prógv á hesi greinini. (Sí annars strikumynd aðrastaðni deildum og greinum viðvíkjandi).

Tað seinasta, ið undirvísingarlíga er hent í Hoydølum, er, at í 1974 varð HF-skeið sett á stovn, við tveimum flokkum umframt tveimum uttanbúggjardeildum, onnur í Klaksvík, hin í Suðuroy. Um somu tíð er realdeildin um at verða niðurlögð; í 1973 varð seinasti realflokkurin tikin inn, og verður realpróvtøka her á seinasta sinni í 1976.

Arnbjörn Mortensen

FYRRVERANDI LÆRARAR

(teir, sum eru, standa aðrastaðni)

Eitt yvirlit yvir teir lærarar, sum hava undirvíst í teimum ymisku lærugreinunum, síðan skúlin byrjaði í 1937 (mat. deildin byrjaði í 1947). Umframt söguligan áhuga fekk hetta yvirlit týðning, tá næmingafelagið og lærararáðið kravdu, at próvdómararnir skuldu skilja føroyskt.

SÖGA

1937 - 38	eingin sögulærari, Chr. Haraldsen undirvísti
1938	c.m. Carl Wassmann (+latín), mátti gevast vegna sjúku
1938 - 47	c.m. Niels Ladegaard Petersen (+ latín)
1947 - 51	heldur eingin sögulærari, Anton Petersen undirvísti
1951 - 54	c.m. Jens Ole Pedersen

LÍVFRØÐI OG GEOGRAFI

1937 - 38	eingin faklærari, Erik Petersen undirvísti
1938 - 46	c.m. Jens E. Bergstedt
1946 - 49	c.m. Knud Jacobsen
1949 - 55	c.m. Uffe Danvig
1955	c.m. Jóhannes Rasmussen
- 57	c.m. Ole Nielung og c.m. Peter Bancke
1957 - 58	c.m. Poul Jensen
1958 - 71	c.m. Andreas Højgaard
1966 - 70	c.m. Hans Holm

MÁLLÆRUGREINIR

1937 - 74	c.m. Chr. Haraldsen, týskt og franskt
1937 - 62	c.m. Thomas Nygaard, eingilskt og týskt
1947 - 58	c.m. Anton Pedersen, franskt og latín
1956	c.m. Else Reinecker, vikar fyri Chr. Haraldsen
1959 - 64	c.m. Sofus Joensen, danskt
1964 - 74	c.m. Daniella Olsen, eingilskt og týskt
1962 - 67	c.m. Poul Skårup, franskt og latín
1963 - 64	sem. Eyðun Winther, danskt
1966 - 67	stud.mag. Svend Espegaard, vikarur í donskum f/ Erik Petersen
1970 - 71	stud.mag. Jörgen Jørgensen, danskt
1967 - 68}	Faklær. Ebba Rosenberg, franskt
1971 - 72}	
1969 - 71	stud.mag. Ole Förland, franskt og latín
1971 - 73	stud.mag. Gunver Gammelgaard, danskt
1972 - 73	c.m. Morten J. Rasmussen, týskt og franskt
1972 - 73	stud.mag. Nanna Roe Nissen, latín
1973 - 74	stud.mag. Bergliót Kristjansdóttir, latín
1973 - 74	c.m. Martin Horsted, enskt, týskt og franskt

MATEMATIKK OG FYSIKK

1937	- 39	} Chr. Lützen
1958	- 65	
1939	- 46	Bergstedt matematikk á málsligu deild
1947	- 49	c.m. Bjarner Svejgaard
1949	- 55	c.m. Sven Högstedt
1955	- 58	c. polyt Páll Mikkelsen
1958	- 59	c.m. Chr. Dumstrej
1960	- 62	c. polyt Poul K. Bærentsen
1962	- 70	c. polyt Magnus Simonsen
1968		c.sc. Andur Pedersen, vikarur fyri J. í Gerðinum
1969	- 72	c.m. Peder Hedeboel Nielsen
1970	- 72	c.sc. Bogi Hansen
1972	- 74	c.sc. Poul E. Skakke

Prestar, sum hava undirvíst í
RELIGIÓ OG LATÍN

1937	- 38	Jákup Dahl
1962	- 71	} Petur M. Rasmussen
1974	- 75	
1971	- 72	} Kjartan Mörkøre
1974	- 75	
1967		Palle Burla
1968	- 71	Jóhan Weihe

FIMLEIKUR

1961	- 64	sem. Petur S. Rasmussen
1963	- 66	sem. Annika Niclasen
1964	- 72	sem. Jóannes Skaale
1971		Brynhild Mohr

JG



1939

Ejvind Dahl, Arnóra Evensen, Julianna Hammer, Páll Jensen (á Dul), Sofus Joensen, Lena Nicolajsen, Johan Weihe.

1940

Niels Juul Faber Arge, Erling Ejdesgaard, Marnar Andreas Simonsen.

1941

Sverre Fon, Kristian Sune Haraldsen.
Karl Müller Justinussen, Else Petersen, Aksel Wenningstedt Tørgarð.

1942

Daniel Jacob Barentsen, Jonna Kristine Hansen, Demmus Hentze, Inga Juul, Daniel Magnussen, Arnbjørn Marne Mørtensen, Eli Nølsøe, Mortan Vilhelm Nølsøe, Peter Petersen, Peter Arne Rein, Eyðun Sjúrdur Winther, Poul Fritz Jacobsen.

1943

Eliesar Arge, Andreas Sofus Højgaard, Poul Joensen, Pírthe Bargsteen Ludvigsen, Erik Bargsteen Ludvigsen, Sjúrdur Nickels Lützen, Petur Arthur Reinert, Niels H. E. U. Westerby, Ulf Zachariassen, Kathrine Sekjær Nielsen, Johan Esmar Hansen.

1944

Peter Torkil Beder, Olavur Breiðá, Karl Johan Frits Hansen, Jens Peter W. Jensen, Jacob Johansen, Bjarni Lützen, Páll Ó. R. Poulsen, Una Maria Poulsen, Johannes Nicola Rubeksen.

1945

Inga Nanna Guðrun Djurhuus, Leivur Gregersen, Poul Sivert Joensen Lambauge, Aage Michelsen, Niels Johan Mikkelson, Olav Hildibrand Olsen, Viggo Planck, Elinborg av Kåk Rasmussen, Sverri Skaalum, Hjördis Thomsen, Thomas Pauli Vestergaard.

1946

Thomas Napoleon Djurhuus, Verner Leo Mogens Egholm, Hans L. Vang Hansen, Jørgen Hansen, Jona E. F. Henriksen, Johilda Fanny Joensen, Sofus G. K. Joensen, Eyðálvur Kristiansen, Anna Elisa Mortensen, Johan Christian Nielsen, Johan Andreas Nolsøe, Joen Arne Róin, Hans S. C. Thomsen.

1947

Lovisa A. A. S. S. Andreassen, H. J. Birgir Danielsen, Djóni í Geil, Lilly Lava Hansen, Maria J. S. Hansen, Óli Mikkelsen, Thórolvur Nolsøe, Elisabeth Margræthe Winther.

1948

Axel Valdemar Dalsgard, Róland Tórus Waag Høgenesen, William Holm Jacobsen, Poul N. M. Olsen, Sigrid Rubeksen, Eyðun Sørensen.

1949

Helena J. K. Arge, Elisabeth J. M. Z. Danielsen, Ólavur á Heygum Joensen (Hátún), Karin Helena Waag Lützen, Hans Nolsøe, Jørgim F. Joensen Næs, Osla Arge, Haldor C. Christiansen, Hans Ólavur L. Danielsen, Gunvør Hansen, Arne Berg Jacobsen, Linjon S. H. Jacobsen, Johanne Lovise Jensen, Páll Mikkelsen, Peter Mohr, Olfert Fridtjof Hammer úr Skúoy, Ditlev H. E. Hammer, Kirsten Olsen, Hans Christoffer Thomasen.

1950

Ingibjörg Johannesen, Marjun Johannesen, Alexander Peter Sólstein, P. A. M. Sverre Egholm, Jacobina J. S. Joensen, Ásmundur Vágshegg Johannesen, Sigvald H. M. Kristiansen, Byrgi Petersen, Magnus Ólavur Simonson, Ellen Kristine Weihe.

1951

Asa Jensen, Karen Margretha Joensen, Kjartan Juhl Mørkøre, Ejvind Hansen, Oddfríður Haraldsen, Anna Jakoba Jacobsen, Gunna Danielsen, Andreas Lava Olsen, Torbjørn Poulsen, Erling Simonsen, Esther L. M. Thomsen.

Joen Henry Andreassen, Jens Pauli Heinesen, Jóhan Hendrik Winther Poulsen, Peter Martin Rasmussen, Jacob Barentsen, Tórmóður Djurhuus, Einar Kallsberg, Margretha Mohr, Jákup Dahl Olsen, Andreas Jessen Reinert, Steingrim Jónas Weihe, Absalon Djurhuus.

1953

Kirsten Bech, Sigrun G. Danielsen, Jóhanna S. Davidsen, Johanne Karoline Mortensen, Jona Augusta Nielsen, Hilma Viðstein, Christian Benedikt Davidsen, Ole Jacob Hansen, Marita Arge Magnussen, Anfinnur Mikkelsen, Poul Olsen, Petur Sigurd Hentze Rasmussen, Jørmund Reinert, Andreas Marius Thomassen, Marjun Weihe.

1954

Maud E. P. Brimheim, Maria J. M. Olsen, Rachel F. Sivertsen, Ólavur Clementsen, Ólavur Gaard, Sölbjörn Jacobsen, Jóannes Petur Petersen, Kári Dalsgaard Petersen, Elsebeth Maria K. Sivertsen, Regin Thomsen.

1955

Signar P. Dam, Ása Björgheim Joensen, Kristianna B. M. S. Nordendal, Edmund Friman Simunarsen, Trygvi Finnbjörn Askham, Heri Berg, Jakob Egholm í Gerðinum, Dann Mortensen, Hæðin Samuelsen, Halgir J. B. Vestergaard.

1956

Johannes M. H. Johansen, Áshild M. Olsen, Anfinnur Zachariassen, Sonja Dahl, Ejvind Vøgg Guttesen, Niels Heri Jensen, Peter Poulsen, Hanus A. Samuelsen.

1957

Randi Djurhuus, Jensa K. Egholm, Jóhanna T. Kallsberg, Karen Nonnegaard-Petersen, Jón á Steig, Arne Edmund Thorstensen, Peter P. Dahl, Kári Peter Holm, Jógvan J. S. M. Joensen, Martin Arne Emil Ludvig, Jógvan Nolsøe, Halgir Winther Poulsen, Hans Peter Weihe.

1958

Unnur í Dali, Anna Egholm, Ása Højgaard Ellefsen, Marjun Hansen, Sólrún Bergljót Ludvig, Ragnheiður Petersen, Zacharias T. Wang, Andor Elias Ellefsen, Einar Ellingsgaard, Hans Jacob D. D. Joensen, Marita Johansen, Fróði Lassen, Jógvan M. Matras, Krisjan Jóannes Olsen, Randi Petersen, Heri Smith, Virgar T. Dalsgaard.

Bjarne
 Bæk, Joen Antinnur O. Durhuus, Maria Vágsheyg Johannesen,
 Juliana Klett, Jens Christian Knudsen, Daphne Mittún, Odmar
 Niqlasen, Marjun Olsen, Marie Poulsen, Svenn Brimheim, Hans
 Danielsen, Heini Davidsen, Vilgerð Hansen, Any Joensen,
 Kjartan L. Kristiansen, Magnus Pauli Magnussen, Anfin V. R.
 Nielsen, Arnbjørn A. Thomsen.

1960

Jórun Abrahamsen, Han-
 us Andreassen, Turið Paula Christiansen, Jóanes á Mølini Dals-
 gaard, J. J. F. Georg Egholm, Jóan Petur Gregoriussen, Oddvør
 S. K. Hovgaard, Elin Súsanna Jacobsen, Lív A. S. S. Joensen,
 Páll Johansen, Maria E. Krossteig, André L. P. Niqlasen, Sigga
 Poulsen, Lars K. F. Reimers, Karen Stærmosé, Anna Jóhanna
 Thomsen, Johan Nielsen, Barbara Thomsen, Óluva Absalonsen,
 Óli Sofus Bech, Jóhanna Margretha Matras í Buð, Jákup Mag-
 nus Danielsen, Bjarni Hansen, Ole Edvard Hejnesen, Anna
 Turið Holm, Øssur Dam Jacobsen, Sofus Joensen, Magni Lóm-
 stein, Arni Olafsson, Odmar Færo Olsen, Eyvind Mortan Weihe.

1962

Elsa Arge, Hans Jacob Debes, Olga Hammershaimb De-
 bes, Borgný Djurhuus, Hjördis Egholm, Elsa P. J. B. Funding,
 Leon P. K. Hansen, Elin Katrina Hentze, Pól J. F. í Horni,
 Gestur H. við Høgadalsá, Elin Mathilda Johansen, Poul J. P.
 Johansen, Hilda Susanna Larsen, Gertrud Mortensen, Jórun
 Lava Olsen, Samuel Andreas Weihe, Solveig M. E. E. Bjørk,
 Karl Johan Fosaa, Rolf Flemming Guttesen, Janus Sofus Han-
 sen, Páll Sjúrdur Hansen, Jógván Andrias Henriksen, Bárður
 Jacobsen, Jens C. V. Jensen, Herdis Joensen, Poul Jensen, Er-
 ling Johannesen, Kaj Sune Kallsberg, Carl Mikkelsen, Gunnar
 H. D. Mørkøre, Carl Johan Nielsen, Ólavur Emil Olsen, Petur
 Friman Zachariassen.

1963

Arni Absalonsen, Alice Barentsen, Anna Dal- Christiansen, Verner
 Hansen, Karsten Holm, Finnbogi Isaksen, Karin Kjölbro, Anna Marie
 Persson, Annfinnur Skaale, Jákup Thorsteinson, Anders Harboe-
 Ree, Johannes Houmann, Hjalti í Jákupsstovu, Hans Andreas Matras Joensen
 Joen Dalberg Joensen, Tórkil Skála, Hans Peter Weihe.

1964

Hanna Absalonsen, Eyðun Andreassen, Eyðbjörg Bertelsen, Jegvan Bæk, Kristianna Eliassen, Erik Haraldsen, Hjördis Højgaard, Jógvan Kristin Joensen, Turið Joensen, Kaj Larsen, Jógvan Thomas Poulsen, Símun av Skarði, Hanus Sørensen, Per Thomsen, Jón Waagstein, Martin Eliassen, Ivy Guttessen, Bogi Hansen, Kári Helmsdal, Tórstein Holm, Hervör Isaksen, Bjarni Johannesen, Jórur Johansen, Sverri Lamhauge, Steintór Larsen, Elin Mortensen, Arne Poulsen, Kristian Rasmussen.

1965

Helena Andreassen, Sonja Arge, Karin Djurhuus, Tordis Helmsdal, Daniel Hofgaard, Erla Højgaard, Julianna Jacobsen, Bergtóra Jensen, Margreta Joensen, Aase Mortensen, Brynhild Næss Sørensen, Ben Ole Carlsen, Tollakur Djurhuus, Kristian Djurhuus, Jógvan á Dul, Anna Gretha Frandsen, Fróði Helmsdal, Jósup Henriksen, Birta Jacobsen, Finnur Jacobsen, Hervör Lützen, Magnus Olsen, Tummás Olsen, Jaspur Petersen, Petur Martin Petersen, Eyðfinn Reinert, Hugin Samuelsen, Edmund Simonsen, Regin av Steinum, Mads Andrias Winther.

1966

Jógvan Arge, Jórur Arge, Jóna Guttessen, Hans Jákup Hermansen, Martin Restorff Jacobsen, Róland Dam Jacobsen, Jógvan Joensen, Tholina Lauritsen, Devi Olsen, Bente Thomsen, Torkil Juul Thomsen, Justinus Eliassen, Magnus Pauli Gaard, Jens Petur Gaard, Eyðfinnur Hansen, Egil Helmsdal, Árni Jacobsen, Högni Joensen, Óluva Joensen, Heðin Johannesen, Johannes Mortensen, Niels Arni Nielsen, Ólrunn Olsen, Johan Petersen, Jón Pauli Poulsen, Marius Rasmussen, Christina av Reyni, Hálvdan Simonsen.

1967

Óli Breckmann, Eivind Dalsgarð, Kári Davidsen, Jákup Egholm, Hansina Husgaard, Arnhold Joensen, Marita Johannesen, Annika Johansen, Pauli Mortensen, Sunrid Olsen, Beate Samuelsen, Róland í Skorini, Marjun Zachariasen, Poul Martin Berthelen, Absalon í Buð, Danial Petur Dam, Bogi Davidsen, Súni Ellingsgaard, Martin Fjallstein, Julia Fonsdal, Marnar Gaard, Ása Hansen, Hilmar Jacobsen, Hilmar Joensen, Martin Erik Leo, Jákup Petersen, Sigurd Poulsen, Óli Reinert, Hans Pauli Ström, Trygví Vestergaard, Jens Kári Vilhelm, Bjarni Vilhelm.

1968

Poul Andreassen, Símun Arge, Hildur Bendtsen, Turið Dahl, Peddy Davidsen, Gunnvör Godtfred, Eivind Gærðbo, Levi Hentze, Rannvá Jensen, Andrew Magnussen, Jóhan Mortensen, Albert Mortensen, Marita Næss, Astrid Olsen, Karin Olsen, Elsa Birgitta Petersen, Heri Simonsen, Bjarni Sørensen, Birgir Arge, Finn Christiansen, Jóhan Hendrik Dahl, Jens Marius Dalsgaard, Högni Djurhuus, Heðin Follend, Magni í Horni, Henning Jacobsen, Óli Jacobsen, Pól Jespersen, Eyðbjörn Joensen, Ásmund Lamhauge, Petur Alberg Lamhauge, Axel Nolsøe, Daniel Eli Olsen, Kári Olsen, Páll Olsen, Andreas Petersen, Árni Rein, Hjalti Samuelsen, Bogi á Steig, Hans Arni Thorsteinsson, August Vang.

1969

Steingrim Abrahamsen, Elsa Absalonsen, Jöngerð Berthelsen, Edvör Hansen, Hans Edvard Hansen, Turið Debes Hentze, Ann Hovland, Johan Henrik Jacobsen, Janus Jensen, Heri Kragestein, Oddbjörg Kristoffersen, Rannvá Lindarstein, Durid Reinert, Sanna av Skarði, Haraldur Thomsen, Turið Winther, Andrias Ziska, Kaj Anthoniussen, Annika Bærentsen, Ólavur Christiansen, Jógvan Dahl, John Petur Danielsen, Elias Davidsen, Hans Olav Hansen, Andrass Henriksen, Dánjal Petur Höjgaard, hard Jacobsen, Sigrun Joensen, Joen Pauli Johannesen, Jörgen Johannesen, Símun Pauli úr Konoy, Hans Jacob Lamhauge, Niels Midjord, Emmi Mikkelsen, Jógvan Dahl Mikkelsen, Jákup Mörkøre, Gundur Nybo, Berg Olsen, Jóan Eyðfinnur Olsen, Jústinus Olsen, Janus Petersen, Jógvan Ravnsfjall, Jens Smith, Magnus á Stongum, Pál Weihe, Árni Winther

1970

Peter Alberg, Birgit Arge, Hanna Arge, Mai Breckmann, Súsanna Danielsen, Eyðgerð Eliassen, Turið Hansen, Sólrún Johannesen, Randi Olsen, Sebjorn Olsen, Bergljót Petersen, Kári Petersen, Sigga Rasmussen, Sevdal, Christian Wahl, Kári Öster, Helgi í Brekkunum, Kári Bæk, Finnur Durhuus, Jóannes Eliassen, Ingi Helmsdal, Oddur Holm, Jógvan Isaksen, Magnus Isaksen, Marjun Jacobsen, Helgi Joensen, Karin Joen Bjarki Johannesen, Finnur Lützen, Edvard Olsen, Hans Jörgin Olsen, Klæmint Olsen, Eyðun Poulsen, Jón Rasmussen, Símun Simonsen, Zacharias Sörensen, Johan Thomsen, Elinborg Thorsteinsson.

1971

Helga Alberg, Gretha Christiansen, Katrin Dahl, Árni Gregersen, Heinesen, Jógvan Högnesen, Lena Jacobsen, Marita Jacobsen, Heri Jensen, Martin Jacobsen, Karin Jacobsen, Beinta í Jákupsstovu, Johanna Cathrina Joensen, Marna Friðgerð Petersen, Odma Johannesen, Anna Svabo Jörgensen, Hans Arne Kristiansen, Johan Mortensen, Jan Müller, Ninna Vilhelm Olsen, Poula Poulsen, Olav Schneider, Maja Schrøter, Eyðun Simonsen, Solveig Sörensen, Eyðbjörg Thorleifsson, Sunnvá Andersen, Valborg Brattaberg, Högni Bærentsen, Marjun Dahl, Rakul Dam, Petur Davidsen, Terje Davidsen, Fróði Debes, Heini Heinesen, Adell Jacobsen, Marita Jacobsen, Mortina Jacobsen, Selmar Jacobsen, Pál Joen-Jacobsen, Jákup Eyðun Joensen, Sigga Maria Joensen, Kári Justesen, Marjan Kass, Jón Lamhauge, Högni Larsen, Jákup Magnussen, Asbjørn Mortensen, Andrass Dahl Niclasen, Óla-Svann Nolsøe, Gudfinn Olsen, Jógvan Mortensen, Jógvan Martin Mörk, Eyðbjörn Rasmussen, Jákup Reinert, Bjarni Samuelson, Malan Simonsen, Nicolina Sörensen, Heðin Thomsen, Tórnóður Thomsen, Jóannes Viderø, Jens Wilhelm, Magnus Magnussen.

1972

Hanna Breckmann, Ata Bærentsen, Súsanna Danielsen, Bjarta Höjgaard, Christian Ihlen, Marin Christina Jacobsen, Svanna Jensen, Jákup Frøen Larsen, Jóhan Mortensen, Elsba Olsen, Ove Olsen, Niclas Rasmussen, Marita Tórsheim, Jógvan Bærentsen, Jórur Christophersen, Krisjan Christiansen, Annelin Dal-Christiansen, Oddmar Danielsen, Mikkjal Dánjal Johannesen, Julius Holm, Tóri í Hoyvík, Liggjas Husgaard, Dánjal Petur Höjgaard, Mannbjörn Jacobsen, Maria Jacobsen, Malan Joensen, Napoleon Justinussen, Heðin Kambsdal, Kenni Kambskarð, Sjúður á Havn, Símun, Jóannes Mohr, John Reid Petersen, Jóhan Poulsen, Alix Rasmussen, Ivan Simonsen, Lena Simonsen, Sámal í Skorini, Jens Chr. Skálum, Súsanna Thomsen, Kaj Vilhelmsen.

1973

Sigríð Arge, Britta Bendtsen, Eyðna Daníalsson, Anna Hansen, Annemi Hansen, Bergljót Debes Hentze, Elisa Jacobsen, Marna Jacobsen, Martin Joensen, Annfinn Johansen, Jonhard Mikkelsen, Annika Nolsøe, Martin Næs, Katrin Næss, Ingun Winther Olsen, Jónsvein Poulsen, Kristie Samuelsen, Hanna Simonsen, Karl Johs. í Stórustovu, Ólavur í Beiti, Jákup Bærentsen, Eyðbjörg Davidsen, Hallur Ellingsgaard, Magni Folland, Jonna Hansen, Maria Hansen, Marianna Haraldsen, Finnur Helmsdal, Randi Jacobsen, Marjun Jensen, Helgi Joensen, Jógvan Joensen, Ólavur Joensen, Sörin Joensen, Kristianna Lamhauge, Högni Lützen, Mirian Midjord, Kári Mortensen, Árni Nicolajsen, Hans Peter Nielsen, Páll Nielsen, Randi Nolsøe, Bjarni Olsen, Bergur Poulsen, Kristian Rasmussen, Kolbein Simonsen, Eiríkur Tausen, Frits Thomsen, Ísak Thomassen, Karin Zachariassen, Ingi Ellingsgaard.

STUDENTATALIÐ

1939 - 74

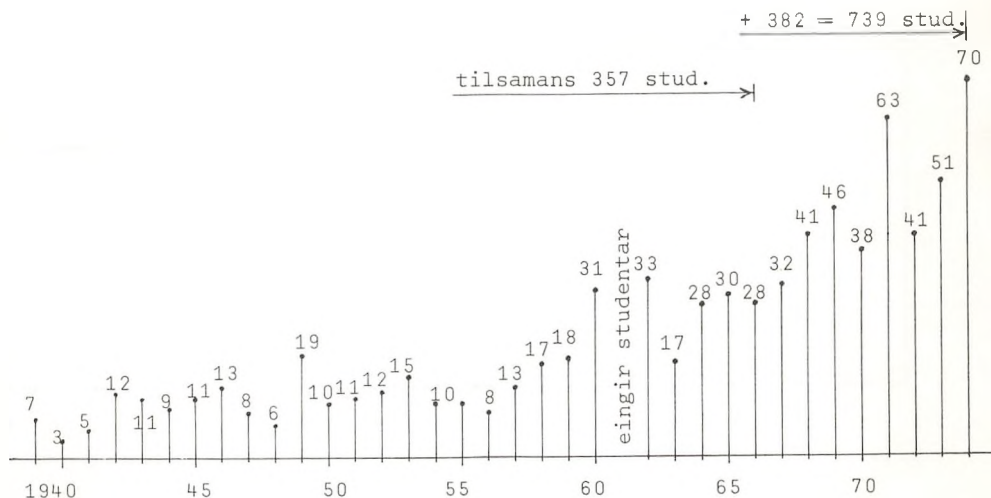

HVAR ERU STUDENTARNIR ?

Býtið av studentum frá FÖROYA STUDENTASKÚLA í tíðini 1939 - 1966 eftir útbúgvingarstað og núverandi (januar 1974) bústaði.

I	II	III	IV	V
talið av pisum 357 (110,247) = 100%	til útlandið fóru 268 (81 , 187)	eru uttanlanda 136 (51 , 85)	við útbúgving 75 (25 , 50)	21%
			lesa 38 (8 , 30)	11%
			uttan útbúgv. 23 (18 , 5)	6%
	verandi í Föroyum 78 (26 , 52)	komin heim aftur 132 (30 ,102)	við útbúgving 122 (29 , 93)	34%
			10 (1,9)	3%
	deyð 11(3 , 8)			

HVAR ERU STUDENTARNIR ? (viðmerkingar)

Tað verður ofta sagt, at Føroya Studentaskúli (FS) eksporterar studentar. Fyri at kann, hvussu stórus sannleiki er í hesum, blivu allir studentarnir frá FS í tíðini frá 1939-1966 skrásettir í arbeiðsvíkuni, sum var í jan. 1974. Tá lestrartíðin til hægri útbúgving í miðal tekur 8 ár, gekk kanningin bert til 1966. (1966+8=1974).

Teigur I vísir samlaða talið av studentum. Í klombruni merkir fremra talið (110) kvinnuligar studentar, seinna talið mannligar. Hetta er eisini galdandi í hinum teigunum.

Teigur II vísir, hvussu nógv fóru til útlandið, hvussu nógv blivu verandi heima, og hvussu nógv eru deyð. Tey, sum blivu heima, fingu so gott sum öll eina ella aðra útbúgving, sum t.d. lærara-, skrivstovu-, sjúkrasystra- ella líknandi stutta útbúgving.

Teigur III vísir, hvussu nógv av teimum, sum fóru út, komu aftur, og hvussu nógv eru úti.

Teigur IV vísir, hvat tey gera, sum eru úti, og hvussu nógv komu aftur við útbúgving og úttan útbúgving. Við útbúgving meinast bæði stutta (t.d. laborantar, sjúkrasystrar, lærarar) og langar (t.d. læknar, verkfrøðingar og cand. mag.ar)

Teigur V gevur töluni í %, roknað av samlaða studentatalinum.

JG

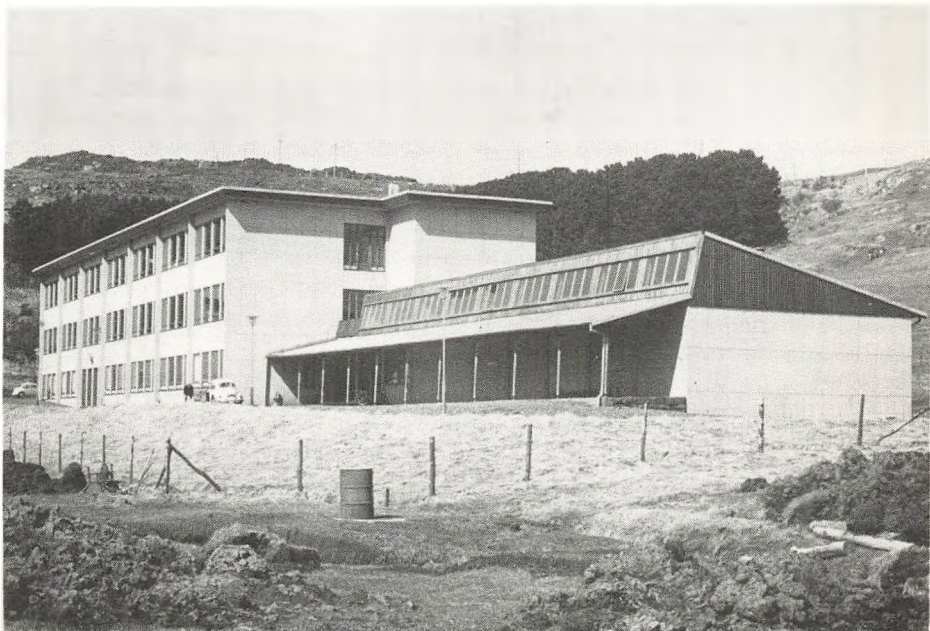

Úr hvörjum stætti koma næmingarnir ?

SOCIALA BYTID Á STUDENTASKÚLANUM Í 1974

INNÞÖKA YVIR/UNDIR KR. 40.000

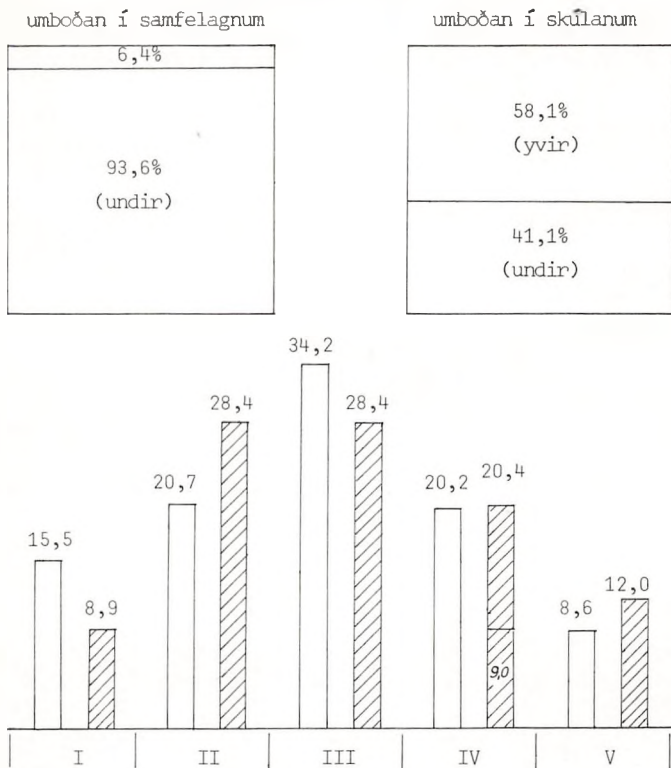

- I: Pensionistar í samfelagnum
- II: Starvs- ella tænastrumenn
- III: Arbeidsmenn
- IV: Fiskimenn incl. yvirmenn
- V: Sjálvstöðug í skúlanum

Ovara myndin vísir, hvussu inntökubólkarnir yvir og undir 40.000 kr. (skattainntøka) eru umboðaðir í samfelag og skúla. Tað sæst, at næmingar við foreldrum, sum hava skatta-inntøku yvir 40.000 kr., eru 9 ferðir betri umboðaðir í skúla enn í samfelag.

Niðara myndin vísir, hvussu teir ymisku starvsbólkarnir eru umboðaðir í samfelag og skúla. Henda myndin vísir, at bólkar-nir "starvs- og tænastrumenn" og "sjálvstöðug" eru yvirum-boðaðir í skúlanum.

~ sociali bólkurin, í arbeidsvikuni ~

ÚR HVØRJUM FÓLKASKÚLAFLOKKI KOMA NÆMINGARNIR Í STUDENTASKÚLAN?

Tikin upp í 1.g		4M,4R e1.2R		Viðmerkingar
Ár	Tal	Tal	%	
1959	33	10	30	3ára stud.-og prel.skúli byrjar
1960	19	6	32	
1961	33	21	64	Fyrsti 2.prel. úr studentaskúlanum liðugur,men ongin næm. fer í 1.g
1962	30	17	57	3 ára realskúli byrjar
1963	30	12	40	
1964	32	10	31	Fyrsti 2.real liðugur
1965	41	9	22	Seinasti 4M og 4R (svarar til 2r nú)
1966	47	11	23	Fyrsti næm. úr 2.real á bygd á FS. Til 1972koma bert 2-4 næm. av bygd úr 2.real.
1967	44	9	21	
1968	63	12	19	Tveir matematikkar flokkar
1969	41	9	22	
1970	55	8	15	
1971	75	23	31	
1972	92	16	17	Tveir málsligir flokkar
1973	100	28	28	
1974	98	25	26	

Næmingarnir kunnu koma í 1.g úr 2.real (svarar til 4.millum(4M) 4.real (4R) áðrenn 1964). Sum tað sæst koma færri úr 2real nú enn úr 4M fyrr. Hetta skyldast millum annað, at 4M endaði við prógvi, meðan 2real bert er ein ársroynd, tó við statskontrolleraðum skrivligum karakterum.

JG



MÖTISKYLDA



fyri studentaskúlan

Næmingarnir hava møtiskyldu í øllum lærigreinum.

Fyri at fyribyrgja misrøking av møtiskylduni eru fylgjandi reglur:

1. Fráverurnar verða uppgjörðar í a) einstökum tímum
b) einstökum døgum.
Næmingurin skal siga umsitingarleiðaranum frá (ella á skrivstovuni), tá hann hevur verið burtur.
2. Fráverurnar verða gjörðar upp hvørja viku, og fáa næmingarnir uppgerð yvir fráverurnar frá flokkslæranum vikuna eftir.
3. 5 einstakir tímar = 1 dag.
4. Tá næmingur hevur verið u. 20% burtur frá undirvísingini, fær hann eina munnliga ávaring.
5. Verður eingin bati, fær næmingurin skrivliga ávaring, ið verður send foreldrunum í innskrivaðum brævi, um næmingurin er undir 18 ár, honum sjálvum, um hann er yvir 18 ár, og tá avrit av brávinum til foreldrini. Í hesi ávaring kemur at stand at um fráverurnar ikki halda uppát nú, verður boðað frá til direktoratið fyri studentaskúlan og hf, ið síðan kemur at gera av, um næmingurin sleppur til próvtöku.
6. Lærararnir hava skyldu at föra protokollina hvønn tíma, og eingin næmingur má sviða fyri, at hetta ikki verður gjört.

Gjört verður vart við, at næmingur umframt møtiskyldu hevur skyldu at lata inn skrivlig arbeiði regluliga. Lærararnir í viðkomandi lærigreinum hava skyldu at ansa eftir, at skrivlig arbeiði verða latin inn regluliga.

Dömi

Tvey dömi um fráverur 8 fyrstu vikunnar í skúlaárinum.

8 vikur = 40 dagar. 20% av 40 dögum = 8 dagar.

- A. Ein næmingur hevur verið sjúkur í 8 samanhangandi dagar. Hesin næmingur fær onga ávaring, tí lærararnir vita, hvussu nógv hesin næmingur hevur mist, og næmingurin hevur lætt við at vinna tað mista aftur.
- B. Ein næmingur hevur verið burtur 3 ikki samanhangandi dagar og 25 einstakar tímar. Tilsamans 8 dagar (sí pkt.3). Hesin næmingur fær ávaring, tí lærararnir ómöguliga kunnu vita, hvat næmingurin hevur mist, og næmingurin hevur tí eisini ilt við at vinna aftur tað, ið mist er.

AM

fyri hf

Mötiskýldan innan fyri HF er nakað tað sama sum fyri Studentaskúlan, men hon verður bert strangari hildin, tí at næmingar á HF altíð hava tann möguleika, at taka próvtøkuna sum sjálvlesandi. Tað vil siga, at um ein næmingur forsómir undirvísingina so fer hann til próvtöku sum sjálvlesandi og skal so upp í öllum pensum, meðan tey. Ið fylgja skeiðinum, ið sumnum fakum hava minni pensum og hava høvi til at fáa studning.

Reglurnar eru soleiðis, at minst 80% av undirvísingini skal fylgjast. Hetta er galdandi fyri alt skeiði, og eisini fyri tey einstöku fakini, soleiðis at ein næmingur ikki kann forsóma eitt einstakt fak uttan at verða koyrdur. Um 15% av skrivligum uppgávum ikki verða latnar inn, so hevur hin ávísi lævari skyldu at geva boð til rektarin um hetta. Um ein næmingur hevur eina umbering fyri ikki at mæta upp, t.d. sjúku og tilíkt, so kunnu undantaksloyvi gevast, so at næmingurin sleppur at fylgja skeiðinum, men hann skal upp í fullum pensumi kortini. Um næmingurin forsómir ov nógv fær hann fyrst eina munnliga ávaring frá rektarinum, so eina skrivliga, um forsómingin ikki heldur uppat og so verður skriva til Direktoratíð. Bæði rektarin og næmingurin senda eina frágreiðing um sakina og út frá hesum tekur Direktoratíð stöðu til um næmingurin skal burturvíast.

Uppgerð fyri uppmótning verður gjörd frá fyrsta degi og gongur til skeiði er at enda tvey ár seinni.

DÖMI: Ein næmingur forsómir ov nógvur tímar í fyrstini. Hann fær boð (fyrstu ávaring) um hetta í oktober, men heldur áfram við at forsóma, og hann verður burturhýstur frá skeiðinum, men kann altíð taka próvtøkuna sum sjálvi esandi.

DÖMI: Eitt konufólk verður upp á vegin, og má av hesum forsóma undirvísingina so nógv, at hon kemur upp um tey 20%. Hon sleppur at fylgja undirvísingini, men skal upp til próvtøkuna í öllum pensum, men missur ikki studningin.

GH

DAGBOK FYRI HF

13. august: Læraráðsfundur. Ein lógarnevnd varð niðursett til at gera eina reglugerð fyri samskipan av HF-deildunum og øðrum.
21. august: HF byrjar í Suðuroy. Teir tveir fyrstu dagarnar var introduktiósskeið hildið.
26. august: HF byrjar í Hoydølum.
27. august: Fundur í lógarnevndini um uppskot til reglugerð fyri HF.
28. august: Fundur í Landsstýrinum um uppskotið. Full senja var ikki.
29. august: Fundur í lógarnevndini um broyting av uppskotinum. Hetta uppskotið varð seinni samtykt.
31. august: HF í Klakksvík byrjar.
2. sept.: Introduktiónstími fyri HF í Hoydølum.
13. sept.: Lestrarveggleiðarar og næmingar í Hoydølum hövdu fund um uppskot til eitt næmingafelag fyri HF.
13. sept.: Plenum-fundur. Allir hjálærarar og stuðulslærarar lestrarveggleiðarar, umsitingarleiðarar og rektarin hövdu fund um skrá fyri ferðingar hjá stuðulslærarunum byti av stuðuls- og hjáundirvísing, lön og øðrum.
- 20.-22. sept.: HF í Klakksvík kom til Havnar har teir hittu HF-næmingar í Hoydølum. Síðani fóru teir og 3. real til Suðuroyar at hitta næmingarnar har. Gistu á gistingarhúsinum í Óravík.
21. sept.: Geologisk ekskursión í Hvannahaga. Introduktiósskeið um kvöldið.
22. sept.: Útferð til Sumbiar. Heim um kvöldið.
26. sept.: Fundur í Landsstýrinum um HF-reglugerð.
- 30.-31. okt.: Introduktiósskeið fyri HF-næmingunum í Hoydølum.
13. nov.: Fundur í Academicum faeroensis um skúllaskap.
27. nov.: Gunnar Nielsen, skúllastjóri úr Danmark helt fyrilestur um alkohol fyri HF-næmingunum í Hoydølum.
- 28.-29. nov.: HF í Klakksvík kom til Havnar. Undirvísing í matematikk, týskum, laboratoriu-royndir í biologi og lestrarveggleiðing um tær ymisku valgreinirnar saman við HF-næmingum í Hoydølum.
9. des.: Fundur í Landsstýrinum við skúllastjórnnini um HF-reglugerð.
16. des.: Hövuðsfundarhald í Havn.
- Des.: HF í Klakksvík á biologi-ekskursión til Hvannasund.

19. des. : HF-lærarafundur um stöðuna hjá næmingunum í Hoydølum.
11. jan. : Fundur í lógarnevnd, lestrarvegleiðarar og rektari um skrá fyrri vitjan frá Direktoratini.
15. jan. : Fundur millum lestrarvegleiðarar og HF-næmingar um uppskot til Direktoratid.
- 20.-24. jan.: Undirvísingarinspetktorur fyrri HF, Jørgen Olse í Føroyum.
28. jan. : Arbeidsfundur um upptøku av nýggjum næmingum. Gjört um-søknarbløð, lýsing til útvarp og bløð og ein bókling.
- 11.-14. febr.: HF í Suðuroy í Havn. Gisti á Háskúlanum. Undirvísing í matematikk og týskum. Felagstími í biologi og psykologi um alkohol. Fundir við HF-næmingarnar í Havn og lestrar-vegleiðararnar..
14. febr. : Lestrarvegleiðara-fundur í Havn.
20. febr. : Almennur fundur á Frøðskaparsetrinum um Studentaskúlan og HF.
- 3.-5. mars: Fundur í Danmark fyrri lestrarvegleiðarar.
18. mars : HF-næmingar í Hoydølum hövdu felagstíma um at gera eina ferð til Suðuroyar.
18. mars : Fundur í lógarnevndini um reglugerð fyrri HF.
- Mars : HF-næmingar í Suðuroy stíla fyrri einum almennum fundi um nakotika og alkohol saman við læraranum í psykologi.
- 3.-6. apríl: HF í Klakksvík og Hoydølum í Suðri. Undirvísing í studie-teknikk tann eina dagin.
- 3.-5. apríl: Lestrarvegleiðara-fundur í Suðuroy,
12. apríl: Fundur í Landsstýrinum um reglugerð fyrri HF.
1. febr. - 15. apríl: Tilmelding til HF.
24. apríl: HF-fundur um upptøku av nýggjum næmingum.
23. mai: Val av valgreinum.

Sernast eina tøkki til tey fólkini, ið hava latið tilfar og myndir. Eina serliga tøkki til Uffe Danvig, sum hevur lænt okkum myndirnar frá VBV.



MYNDIN Á PERMUNI:
SKÚVOYARSTEINURIN Á FORNGRIPASAVNINUM Í HAVN VIÐ SÓL-
KROSSINUM. SUM MERKIÐ Í TÍ FØROYSKU STUDENTAHÚGVUNI
ER MYNDAÐ EFTIR